



Благодарим Вас за выбор автомобиля HAVAL!

Чем лучше Вы будете знать свой автомобиль, тем больше радости и комфорта принесет Вам его использование. Именно поэтому:

Перед началом использования автомобиля внимательно ознакомьтесь с настоящим руководством. Здесь Вы ознакомитесь с важной информацией об эксплуатации автомобиля и благодаря этому сможете в полной мере использовать все его технические преимущества. Кроме того, Вы получите полезную информацию об уходе за Вашим автомобилем, о безопасном вождении, а также о безопасности дорожного движения.

От всего сердца желаем Вам приятной и безопасной дороги!

08.03.2024 г.

Общие сведения

В данном разделе содержится информация о том, как пользоваться настоящим руководством, объясняются значения символов и т. д.

Оснащение автомобиля

Обратите внимание на то, что в настоящем руководстве описывается стандартное оборудование данной серии автомобилей, оборудование, входящее в комплектацию согласно национальным стандартам, а также специальное оборудование, предназначенное для конкретной модели автомобиля. Поэтому некоторые виды и функции оборудования, описанные в настоящем руководстве, могут не входить в комплектацию Вашего автомобиля или использоваться в автомобилях, выпускаемых только для определенных рынков. Информацию о комплектации Вашего автомобиля вы можете найти в документах, предоставленных при его покупке, или запросить ее у авторизованного дилера.

Комплектующие, запасные части и аксессуары

На сегодняшний день у владельцев автомобилей есть возможность приобретать не только оригинальные запасные части, но также запасные части и комплектующие от других производителей, которые подходят для данной модели автомобиля. Использование неоригинальных запасных частей и комплектующих, даже если они прошли сертификацию в соответствующих государственных органах, может отрицательно сказаться на безопасности автомобиля. Наша компания

не несет никакой ответственности и не предоставляет никаких гарантий в отношении неоригинальных запасных частей и комплектующих, установленных на автомобиль.

Запрещается переоборудовать автомобиль с использованием неоригинальных компонентов. Переоборудование с использованием неоригинальных комплектующих может повлиять на эксплуатационные характеристики, безопасность или срок службы автомобиля, а также привести к нарушению требований законодательства. Кроме того, если причиной неисправностей и проблем с функционированием автомобиля стало его переоборудование, гарантия качества на автомобиль не распространяется.

Запрещается переоборудовать подвеску, тормозную систему и другие системы автомобиля. Это может негативно повлиять на безопасность вождения.

Запрещается вносить изменения в блоки предохранителей, так как это может негативно повлиять на работу электрооборудования автомобиля.

Внесение изменений в электронные компоненты, программное обеспечение и электропроводку может повлиять на их функциональность, а также на работу других компонентов, в частности, систем безопасности. Это, в свою очередь, повлияет на безопасность эксплуатации автомобиля и увеличит риск возникновения аварии или получения травм.

По этой причине запрещается вносить изменения в проводку, электронные компоненты и программное обеспечение.

Актуальность настоящего руководства

Вся информация, представленная в настоящем руководстве, является актуальной на момент его выпуска. Однако, поскольку мы непрерывно совершенствуем нашу продукцию, мы оставляем за собой право обновлять содержащиеся в нем сведения без дополнительного уведомления.

Оборудование, описанное в руководстве и изображенное на иллюстрациях, может отличаться от представленного в Вашем автомобиле.

Представленные в настоящем руководстве изображения дисплеев (включая картинки, значки, текст и т. д.) предназначены только для иллюстрации. Отображаемая на дисплее информация может отличаться в зависимости от комплектации автомобиля, версии программного обеспечения, используемых тем и настроек. Руководствуйтесь фактической комплектацией Вашего автомобиля.

Условные обозначения

Предупреждение

Обозначает предупреждающую информацию, требующую особого внимания.

Ее игнорирование может привести к серьезным травмам и летальному исходу, имущественному вреду. Такие предупреждения информируют о том, какие действия следует или не следует

предпринимать, чтобы снизить риск нанесения травм себе и окружающим.

Внимание

Обозначает информацию о мерах предосторожности.

Игнорирование таких мер предосторожности может привести к повреждению автомобиля или его оборудования, а также причинению вреда иному имуществу. Такие предупреждения информируют о том, какие действия следует или не следует предпринимать, чтобы предотвратить или снизить риск повреждения автомобиля и его оборудования, причинения вреда иному имуществу.

Полезная информация

Обозначает рекомендации.

Содержит вспомогательную информацию, которая может быть Вам полезна.

(▷ Стр. X)

Таким образом обозначаются номера страниц, на которых можно ознакомиться с дополнительной информацией по тому или иному вопросу.

Меры предосторожности

Предупреждение

Общие меры предосторожности при вождении:

- › Трезвое вождение: алкоголь, наркотики, лекарственные препараты или анестетики замедляют реакцию водителя, ухудшают способность

к оценке ситуации и координацию, что может привести к потере контроля над транспортным средством и стать причиной серьезной аварии.

- › Осторожное вождение: в процессе управления автомобилем следует проявлять особую осторожность. Всегда обращайте внимание на ошибочные действия других водителей или пешеходов на проезжей части, чтобы своевременно принимать решения и предотвращать аварии.
- › Внимательное вождение: водителю следует сосредоточить все свое внимание на управлении автомобилем. Любые действия, отвлекающие водителя, такие как регулировка кнопок управления, разговор по мобильному телефону или чтение, могут привести к столкновению и подвергают Вас, пассажиров и окружающих людей угрозе получения серьезной травмы или смерти.

Предупреждение

Не оставляйте детей, людей с ограниченными возможностями или домашних животных в автомобиле без присмотра.

- › Дети, люди с ограниченными возможностями или домашние животные не могут самостоятельно покинуть автомобиль и не в состоянии оказать себе помощь. В различных климатических условиях температура внутри автомобиля может быть очень высокой или очень низкой, что может легко привести к получению пассажирами или домашними животными травм, вплоть до летального исхода.

- › Если дети или домашние животные имеют доступ к ключам, они могут привести автомобиль в движение, а также создать опасность для себя и других участников дорожного движения, например, запустив двигатель, отпустив стояночный тормоз, а также переключая передачи либо открывая двери или окна.

О внедорожниках

Данный автомобиль является универсальной моделью. Он обеспечивает комфорт городского внедорожника, а модели, оснащенные системой управления полным приводом и блокировкой дифференциалов, также отличаются способностью преодолевать препятствия на пересеченной местности, что позволяет удовлетворять потребности пользователей в самых разных ситуациях.

Для получения навыков вождения по бездорожью следует пройти серию практических занятий на сертифицированной специализированной площадке. Для вождения в сложных условиях местности требуется достаточная подготовка и богатый опыт, а также, возможно, установка дополнительного оборудования. В противном случае существует риск получения травм и повреждения автомобиля и другого имущества. Пожалуйста, водите с осторожностью. Всегда тщательно изучайте маршрут и дорожные условия перед поездкой по бездорожью.

Водитель должен использовать все функции автомобиля для обеспечения безопасности.

Внешний вид

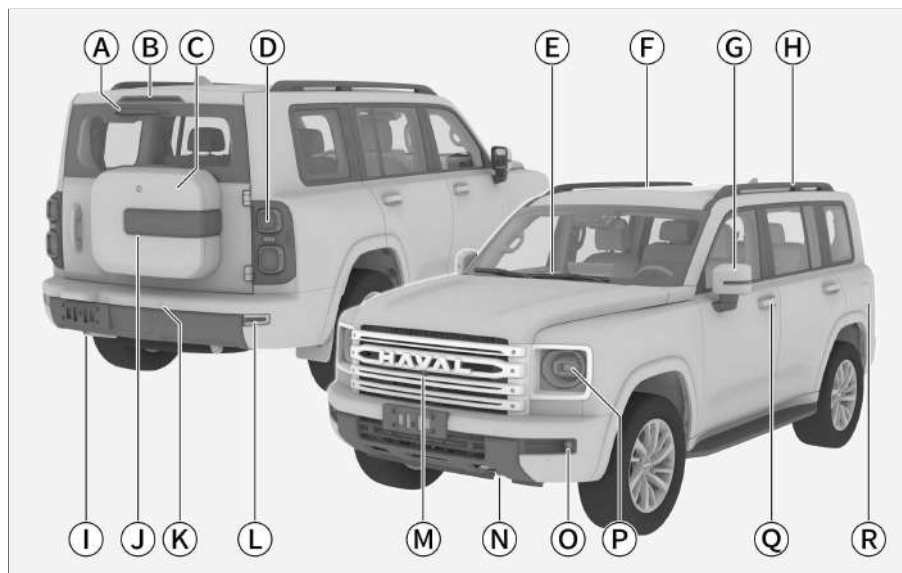

A47FBDAD65D7

- Ⓐ Очиститель заднего стекла [70](#)
- Ⓑ Центральный стоп-сигнал
- Ⓒ Бокс для хранения [219](#)
- Ⓓ Задний комбинированный фонарь [60](#)
- Ⓔ Очистители лобового стекла [67](#)
- Ⓕ В зависимости от комплектации автомобиль может быть оборудован:
Стандартный люк [32](#)
Панорамный люк [36](#)
- Ⓖ Боковое зеркало заднего вида [50](#)
- Ⓗ Рейлинги [218](#)
- Ⓘ Задний буксировочный крюк [270](#)
- Ⓝ Система кругового обзора [76](#)
- Ⓚ Система предупреждения об угрозе столкновения [75](#)
- Ⓛ Задний противотуманный фонарь [61](#)
- Ⓜ Система кругового обзора [76](#)
- Ⓝ Передний буксировочный крюк [270](#)
- Ⓞ Противотуманная фара [64](#)
- Ⓟ Передняя комбинированная фара [60](#)
- Ⓠ Дверная ручка [20](#)
- Ⓡ Лючок заливной горловины топливного бака [174](#)

Интерьер салона

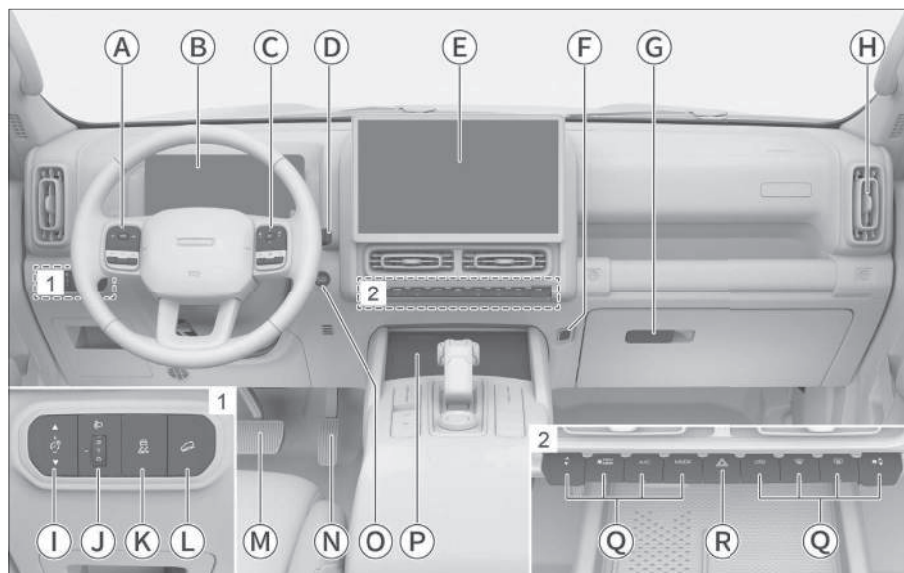

0702B92D319F

- Ⓐ Кнопки на левой стороне рулевого колеса для управления следующими системами:
Круиз-контроль на установленной скорости [91](#)
Адаптивный круиз-контроль [89](#)
Интеллектуальный круиз-контроль [94](#)
Активное ограничение скорости [103](#)
Мультимедийная система [159](#)
- Ⓑ Комбинация приборов [144](#)
Индикаторы комбинации приборов [148](#)
- Ⓒ Кнопки на правой стороне рулевого колеса для управления следующими системами:
Комбинация приборов [144](#)
Мультимедийная система [159](#)
- Ⓓ Комбинированный переключатель стеклоочистителей [67](#)
- Ⓔ Центральный дисплей [159](#)
- Ⓕ Крючок для груза [207](#)
- Ⓖ Перчаточный ящик [210](#)
- Ⓗ Дефлекторы системы климат-контроля [200](#)
- Ⓘ Кнопка регулировки яркости подсветки всего автомобиля [65](#)
- Ⓝ Колесико регулировки высоты света фар [63](#)
- Ⓚ Кнопка системы курсовой устойчивости [111](#)
- Ⓛ Кнопка системы помощи при движении на спуске [110](#)
- Ⓜ Педаль тормоза
- Ⓝ Педаль акселератора
- Ⓞ Выключатель питания [44](#)
- Ⓟ Беспроводная зарядка для мобильного телефона [207](#)
- Ⓠ Передняя панель управления климат-контролем [191](#)
- Ⓡ Кнопка аварийной световой сигнализации [63](#)

Центральная консоль

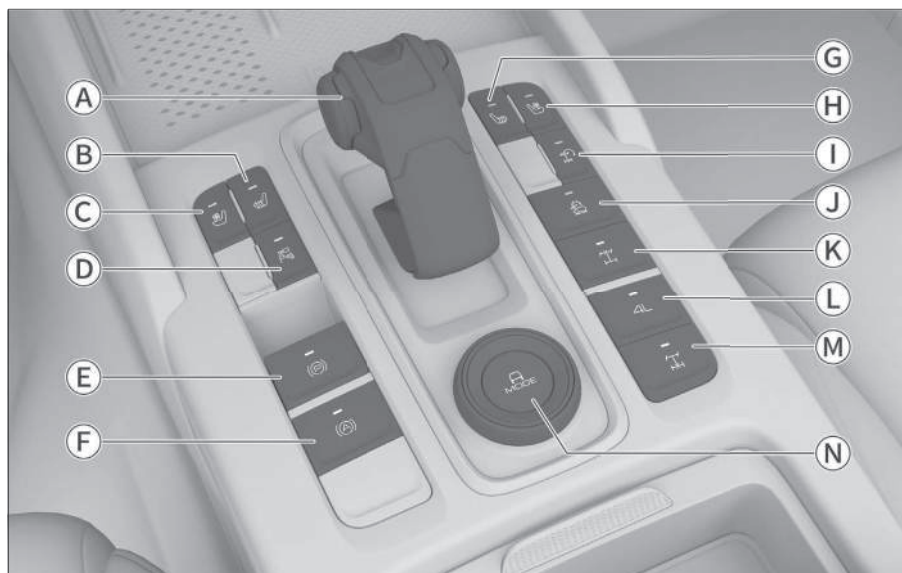

E64F8F042944

- Ⓐ Рычаг переключения передач [53](#)
- Ⓑ Кнопка подогрева сиденья водителя [182](#)
- Ⓒ Кнопка вентиляции сиденья водителя [182](#)
- Ⓓ Система предупреждения об угрозе столкновения [75](#)
Система кругового обзора [76](#)
- Ⓔ Кнопка электромеханического стояночного тормоза [56](#)
- Ⓕ Кнопка системы автоматической парковки [56](#)
- Ⓖ Кнопка подогрева сиденья переднего пассажира [182](#)
- Ⓗ Кнопка вентиляции сиденья переднего пассажира [182](#)
- Ⓘ Кнопка «танкового разворота» [141](#)
- Ⓙ Кнопка круиз-контроля для движения по бездорожью [139](#)
- Ⓚ Кнопка блокировки дифференциала переднего моста [136](#)
- Ⓛ Кнопка режима 4L [130](#)
- Ⓜ Кнопка блокировки дифференциала заднего моста [136](#)
- Ⓝ Колесо управления режимами движения [130](#)

Содержание

Открытие и закрытие

Смарт-ключ	16
Механический ключ	18
Двери автомобиля	20
Настройки замков дверей	20
Блокировка и разблокировка дверной ручкой	20
Блокировка и разблокировка с помощью кнопки центрального управления замками	21
Блокировка и разблокировка с помощью механического ключа	21
Разблокировка с помощью внутренней ручки	22
Детский замок	22
Автоматическая повторная блокировка	23
Автоматическая разблокировка при столкновении	23
Автоматическая блокировка во время движения	23
Дверь багажного отделения	24
Окна автомобиля	27
Стандартный люк	32
Панорамный люк	36
Панорамный люк с солнцезащитной шторкой	39
Капот	41

Запуск и управление автомобилем

Переключение режимов питания....	44
Запуск и выключение автомобиля..	45
Настройки управления	47
Рулевое колесо	48
Регулировка рулевого колеса	48
Обогрев рулевого колеса	48
Напоминание о необходимости установки рулевого колеса в нейтральное положение	48
Усилитель рулевого управления	49
Звуковой сигнал	49
Зеркало заднего вида	50
Внутреннее зеркало заднего вида с автоматическим управлением функцией затемнения	50
Наружные зеркала заднего вида	50
Функция обогрева наружных зеркал заднего вида	51
Управление переключением передач	52
Описание передач	52
Переключение передач	52
Функция медленного движения ..	54
Пуск и остановка	54
Стояночный тормоз	56
Электромеханический стояночный тормоз (EPB)	56

Функция автоматического удержания автомобиля на месте (AVH)	57
Управление освещением	59
Настройки освещения	59
Переключатель управления освещением	60
Аварийная световая сигнализация	63
Дневные ходовые огни	64
Вспомогательная подсветка передних противотуманных фар	64
Лампа для чтения	64
Потолочный плафон	65
Регулировка яркости подсветки ..	66
Управление стеклоочистителями ..	67
Стеклоочиститель лобового стекла	67
Очиститель заднего стекла	70

Системы помощи при вождении

Система помощи при парковке	72
Датчики системы помощи при парковке	72
Настройки системы помощи при выезде с парковки задним ходом	74
Радары системы предупреждения об угрозе столкновения	75
Система кругового обзора	76
Интеллектуальная система помощи при вождении	79
Датчики интеллектуальной системы помощи при вождении ..	79
Помощь при движении вперед	81

Система контроля зон позади автомобиля.....	84
Система помощи движению по полосе	86
Адаптивный круиз-контроль	89
Интеллектуальный круиз-контроль	94
Дорожные знаки	99
Круиз-контроль с регулировкой скорости	101
Активное ограничение скорости ..	103
Система контроля давления в шинах	106
Системы помощи при вождении ...	108
Меры предосторожности при использовании систем помощи при вождении	108
Антиблокировочная тормозная система	108
Электронная система распределения тормозных усилий	109
Система помощи при экстренном торможении	109
Электронная система поддержания курсовой устойчивости	109
Противобуксовочная система ...	110
Система предотвращения опрокидывания	110
Система смягчения вторичного столкновения	110
Система помощи при трогании на подъеме	110
Система помощи при движении на спуске	110
Вспомогательная система динамической стабилизации направления движения	111

Система электроусилителя рулевого управления	112
Система снижения токсичности отработавших газов	113
Уведомления	113
Датчик кислорода	113
Каталитический нейтрализатор	113
Устройство рециркуляции отработавших газов	114
Турбокомпрессор	114
Система улавливания паров топлива	114
Система рециркуляции картерных газов	114
Топливная система высокого давления	114
Система диагностики автомобиля	114
Сажевый фильтр	115
Система управления питанием	118
Движение с прицепом	120

Система обеспечения безопасности при движении по бездорожью

Система управления полным приводом	130
Экспертный режим бездорожья ...	134
Блокировка дифференциала	135
Режим движения по бездорожью	138

Круиз-контроль для бездорожья	139
Танковый разворот	141

Приборы и индикаторы

Комбинация приборов	144
Общие сведения о комбинации приборов	144
Управление приборами	147
Индикаторы комбинации приборов	148
Центральный дисплей	159
Кнопки управления мультимедийной системой	159
Подключение внешних устройств	160
Управление жестами на дисплее	161
Строка состояния на центральном дисплее	162
Кнопка [Домой]	163
Панель быстрого доступа	164
Системные настройки	164
Локальные мультимедиа	168
Связь	168
Подключение мобильного телефона	170
Режим Super I-Space	172

Заправка

Заправка топливом	174
-------------------------	-----

Устройства для обеспечения удобства и комфорта

Передние сиденья	180
Подголовники передних сидений	180
Регулировка сиденья водителя	180
Регулировка пассажирского сиденья	181
Подогрев/вентиляция передних сидений	182
Память положения сиденья водителя/массаж сиденья водителя	183
Массаж переднего пассажирского сиденья	184
Второй ряд сидений	185
Подголовники сидений второго ряда	185
Подлокотники сидений второго ряда	185
Регулировка сидений второго ряда	186
Сиденья второго ряда с подогревом	187
Третий ряд сидений	189
Подголовники сидений третьего ряда	189
Регулировка сидений третьего ряда	189
Система климат-контроля	191
Панель управления системой климат-контроля	191
Экран настроек системы климат-контроля	194
Рекомендации по использованию системы кондиционирования	199

Дефлекторы системы климат-контроля	200
Солнцезащитный козырек	202
Косметическое зеркало	203
Разъемы питания	204
Беспроводная зарядка для мобильного телефона	205
Крючок для груза	207

Устройства для хранения

Перчаточный ящик	210
Подлокотник передних сидений ..	211
Отделение для хранения	212
Подстаканники передних сидений	213
Подстаканники сидений второго ряда	214
Подстаканники сидений третьего ряда	215
Отделения для бутылок	216
Очечник	217
Рейлинги	218
Бокс для хранения	219

Обеспечение безопасности во время движения

Ремни безопасности	222
Правильное пристегивание ремнем безопасности	222

Использование трехточечных ремней безопасности	223
Регулирование высоты ремня безопасности передних сидений	224
Ремни безопасности передних сидений с преднатяжителем	225
При неиспользовании ремня безопасности	226
Подушки безопасности	227
Обзор системы подушек безопасности	227
Фронтальные подушки безопасности	228
Боковые подушки безопасности	230
Шторки безопасности	231
Детская удерживающая система	233
Указания по безопасной эксплуатации детских кресел	233
Точки крепления детских кресел	234
Рекомендуемые типы детских автокресел	235
Установка детского автокресла	235
Противоугонная система автомобиля	239
Система прекращения подачи топлива при столкновении	240
Регистратор данных о событиях (EDR)	241

Действия в экстренных ситуациях

Аварийная блокировка дверей	246
Аварийная разблокировка двери багажного отделения	247
Калибровка настроек стеклоподъемников	248
Калибровка настроек люка	249
Калибровка настроек панорамного люка	250
Перезагрузка комбинации приборов и мультимедийной системы	251
Невозможность разблокировки рулевого колеса ...	252
Невозможность разблокировки передачи Р	253
Комплект бортового инструмента	255
Подъем автомобиля	257
Неисправности шин	258
Действия в случае аварии	264
Буксировка автомобиля	267
Разрядка аккумуляторной батареи	271
Разрядка элемента питания ключа	273
Перегрев двигателя	275
Система вызова экстренных служб	277

Рекомендации по эксплуатации и техническому обслуживанию

Правила управления автомобилем	280
Перед началом движения	280
Во время вождения	281
Меры предосторожности для пассажиров	283
Остановка и стоянка автомобиля	284
Экономичное вождение	284
Рекомендации по управлению автомобилем в период обкатки ...	286
Рекомендации по управлению автомобилем в неблагоприятных условиях	287
Вождение в условиях тумана	287
Вождение в условиях дождя	287
Преодоление затопленного участка	287
Управление автомобилем в жаркое время года	289
Управление автомобилем в холодное время года	290
Рекомендации по вождению в условиях бездорожья	292
Необходимость технического обслуживания автомобиля	296
Техническое обслуживание моторного отсека	297
Вид моторного отсека	297
Жидкость омывателя стекол	298
Моторное масло	299
Охлаждающая жидкость	300

Тормозная жидкость	301
Радиатор	301
Аккумуляторная батарея	302
Проверка и замена предохранителей	304
Замена щеток очистителя лобового стекла	307
Замена щетки заднего стеклоочистителя	309
Техническое обслуживание фар ..	310
Уход за люком	311
Уход за шинами	312
Уход за кузовом	315
Уход за салоном	318
Меры по предотвращению коррозии	320
Длительное хранение автомобиля	322
Техническое обслуживание автомобиля	323
Виды технического обслуживания автомобиля	323
График планового технического обслуживания	325
Пункты проверки технических жидкостей	329
Тяжелые условия эксплуатации	329
Программа «Помощь на дороге»	330
Свидетельство о прохождении планового технического обслуживания	331

Гарантийное обслуживание

Общие положения	336
Гарантия на новый автомобиль ...	338
В рамках гарантии:	338
Сведения о гарантийных обязательствах	339
Гарантия на новые автомобили не покрывает следующие случаи:	339
Антикоррозийная гарантия на кузов и лакокрасочное покрытие	342
Осмотр кузова	343
Гарантия на запасные части	346
Оригинальные запасные части	346
Гарантийный срок на оригинальные запасные части	346
Условия распространения гарантийного обслуживания	347
Необходимость проведения технического обслуживания	349
Обязанности владельца автомобиля	350
Ежедневный осмотр и уход	350
Объекты проверки и порядок осмотра	350
Плановое техническое обслуживание автомобиля	351
Бонус, предоставляемый владельцам автомобилей компанией Naval	351
Регистрационная карточка с информацией об автомобиле ...	353

Карточка регистрации смены владельца	357
Карточка замены одометра	361
Предпродажная подготовка	362

Программа сервисной поддержки постгарантийного обслуживания

Программа сервисной поддержки постгарантийного обслуживания	364
---	-----

Технические данные

Идентификационный номер автомобиля	366
Номер двигателя	367
Основные параметры	368
Динамические параметры	369
Параметры шасси	370
Параметры масел и жидкостей	371
Параметры сидений	373

1

Открывание и закрывание

Смарт-ключ	16
Механический ключ	18
Двери автомобиля	20
Дверь багажного отделения	24
Окна автомобиля	27
Стандартный люк	32
Панорамный люк	36
Панорамный люк с солнцезащитной шторкой	39
Капот	41

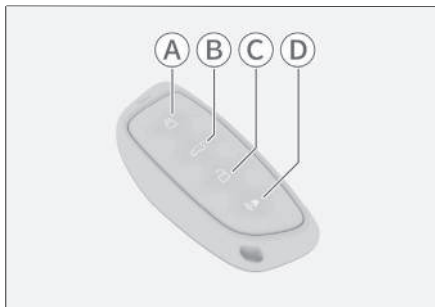

8F31C4C9A279

- Ⓐ Кнопка блокировки
- Ⓑ Кнопка управления дверью багажного отделения
- Ⓒ Кнопка разблокировки
- Ⓓ Кнопка поиска автомобиля

Кнопка блокировки

Нажатие кнопки блокировки позволяет заблокировать автомобиль, который отреагирует (мигание или сигнал) в соответствии с текущими настройками блокировки. Смотрите раздел «Настройки замка двери» для получения информации о настройке подсказок блокировки. (▷ Стр. 20)

i Полезная информация

Если при запираии дверей огни аварийной сигнализации не мигают (или не звучит звуковой сигнал), убедитесь, что все боковые двери и дверь багажного отделения полностью закрыты.

Кнопка разблокировки

Нажмите кнопку разблокировки, чтобы разблокировать автомобиль, при этом аварийные огни мигнут два раза.

Кнопка поиска автомобиля

Когда смарт-ключ находится в рабочем диапазоне, нажмите кнопку поиска автомобиля, после чего автомобиль отреагирует (мигание или сигнал) в соответствии с настройками, чтобы помочь Вам быстро найти автомобиль.

Если функция поиска автомобиля активна, повторное нажатие кнопки поиска автомобиля отключит эту функцию. Смотрите раздел «Настройки освещения» для получения информации о настройке напоминания о режиме поиска автомобиля. (▷ Стр. 59)

Кнопка управления дверью багажного отделения

Нажатие на кнопку управления дверью багажного отделения разблокирует дверь. Чтобы открыть дверь багажного отделения, после разблокировки нажимайте на микровыключатель этой двери в течение 30 секунд.

! Внимание

- › Не изменяйте по своему усмотрению частоту передачи, не увеличивайте мощность передачи (включая дополнительные усилители мощности), не используйте внешнюю антенну или иные передающие антенны.
- › Не допускается создание помех существующим службам беспроводной связи. При обнаружении помех прекратите использование устройства и примите меры по устранению помех. По устранении помех можно продолжить использование устройства.

- › При использовании устройства на его работу может влиять различное радиооборудование, что может приводить к возникновению временных отказов в функционировании.
-

Внимание

Смарт-ключ содержит электронные компоненты. Во избежание его повреждения необходимо соблюдать следующие указания:

- › Не оставляйте ключ в месте, подвергаемом воздействию тепла, например, на комбинации приборов.
 - › Не разбирайте ключ без необходимости.
 - › Не используйте ключ для нанесения ударов по другим предметам и не допускайте его падения.
 - › Не погружайте ключ в воду и не обрабатывайте его в ультразвуковой мойке.
 - › Не оставляйте ключ рядом с устройствами, излучающими электромагнитные волны, например, с мобильными телефонами.
-

Механический ключ

1

Открывание и закрывание

Механический ключ

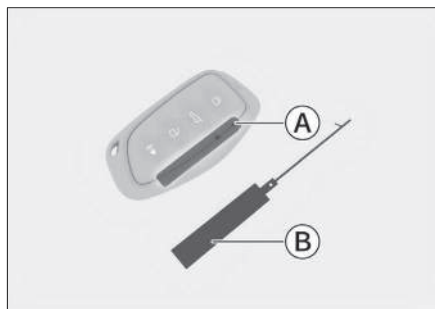

21265776F865

- Ⓐ Механический ключ
- Ⓑ Бирка с номером ключа

i Полезная информация

- › Храните бирку, прикрепленную к ключу, в надежном месте, поскольку она содержит код механического ключа для конкретного автомобиля. Только с этим кодом можно заказать новый механический ключ у поставщика.
- › При продаже или передаче автомобиля бирку необходимо передать вместе с автомобилем новому владельцу.

Извлечение механического ключа

Механический ключ находится внутри смарт-ключа, его необходимо сначала извлечь для использования. Порядок действий следующий:

1. Вставьте маленькую плоскую отвертку, обернутую тканью, в указанное стрелкой место и подденьте

верхнюю часть корпуса ключа, чтобы открыть зажим.



8671E1BF4402

2. После того как откроется один зажим, аккуратно подденьте крышку справа и слева от него, чтобы открыть все остальные зажимы.



BA47CA5D756A

3. Снимите верхнюю часть корпуса и извлеките механический ключ.



2FC52B3ED09E

4. Поверните ручку механического ключа в положение для его использования.

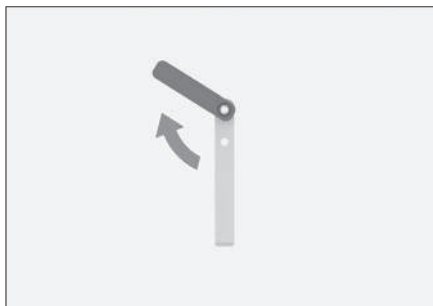

603D85ABB2A

⚠ Внимание

Ручка механического ключа может вращаться только в одном направлении. Не продолжайте вращать ее после достижения максимального угла поворота.

⚠ Внимание

- › Соблюдайте осторожность при извлечении механического ключа, чтобы не коснуться или не переместить другие детали.
- › Если механический ключ не используется, верните его на место и установите крышку ключа как можно скорее.

Двери автомобиля

1

Открытие и закрытие

Настройки замков дверей

На центральном дисплее выберите [Управление автомобилем и настройки] → [Снаружи автомобиля] → [Запирание двери], чтобы выполнить настройки, связанные с замком двери.

- › [Режим разблокировки ключом]: можно настроить разблокировку всего автомобиля или разблокировку водительского сиденья.
- › [Разблокировка при выключении двигателя]: если данная функция включена, все двери и дверь багажного отделения будут автоматически разблокированы при выключении двигателя.
- › [Уведомление о блокировке]: можно настроить способ подсказки при блокировке автомобиля.

Блокировка и разблокировка дверной ручки

Имея при себе смарт-ключ или ключ Bluetooth, коснитесь датчика ручки передней двери, чтобы заблокировать или разблокировать двери.

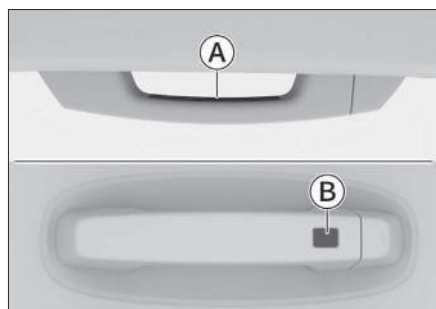

F2DD17EB27BC

Ⓐ Датчик разблокировки

Ⓑ Датчик блокировки

Порядок разблокировки

Для разблокировки всех дверей, в том числе двери багажного отделения, коснитесь датчика разблокировки, при этом лампы аварийной сигнализации мигнут 2 раза.

Блокировка дверей

Для блокировки всех дверей, в том числе двери багажного отделения, коснитесь датчика блокировки, при этом лампы аварийной сигнализации мигнут 1 раз (или раздастся звуковой сигнал).

Полезная информация

- › Если при запирании дверей лампы аварийной сигнализации не мигают (или звуковой сигнал не срабатывает), убедитесь, что все двери, дверь багажного отделения и крышка капота полностью закрыты.
- › При запирании дверей необходимо касание датчика блокировки продолжительностью более 1,5 секунд, чтобы система точно определила положение ключа.

Полезная информация

- › Дверями можно управлять только при обнаружении смарт-ключа.
- › Не следует одновременно выполнять действия по блокировке и разблокировке.

- › Действия по блокировке или разблокировке дверей могут быть неудачными, если выполняются рукой, на которую надета перчатка.
- › Радиоволны интеллектуальной системы доступа в автомобиль достаточно слабые, и наличие вблизи какого-либо радиооборудования или препятствий может помешать установлению связи между смартфоном и автомобилем, в результате чего система не сможет нормально работать.
- › После каждой успешной блокировки или разблокировки дверей автомобиля интеллектуальная система доступа прекращает работу на 3 секунды.

Наружные ручки дверей

- › После мойки автомобиля в холодное время года очень важно как можно скорее удалить остатки воды из щелей наружных ручек дверей. Вода может замерзнуть в движущемся механизме ручки и вызвать ее заклинивание. В частности, после того, как Вы потянули за ручку двери, механизм может не встать на место, и дверь не закроется должным образом. Если возникла такая проблема, несколько раз потяните за ручку двери, чтобы удалить лед.

Блокировка и разблокировка с помощью кнопки центрального управления замками



55FEAB1727F8

Кнопка центрального управления замками находится на двери со стороны водителя.

Когда все двери закрыты, нажмите кнопку центрального управления замками, чтобы заблокировать или разблокировать все двери.

Если индикатор кнопки горит, это значит, что двери заблокированы.

Если индикатор кнопки не светится, это значит, что двери разблокированы.

Блокировка и разблокировка с помощью механического ключа

1. Вставьте механический ключ в паз под крышкой замка двери и переместите его в указанном стрелкой направлении, чтобы снять крышку. Для получения информации о доступе к механическому ключу см. раздел «Механический ключ». (▷ Стр. 18)

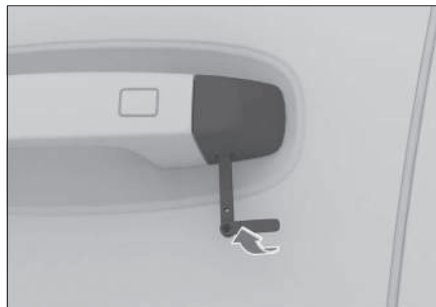

097926612236

2. Вставьте механический ключ в отверстие дверного замка и поверните ключ, чтобы запереть или отпереть дверь.



3E73FE6B6A13

i Полезная информация

При открывании двери с помощью механического ключа может сработать противоугонная сигнализация. (▷ Стр. 239)

Разблокировка с помощью внутренней ручки



CF20DA65D820

Если потянуть за внутреннюю ручку заблокированной двери, дверь разблокируется; если потянуть еще раз — дверь откроется.

i Полезная информация

При открытии задней боковой двери с помощью внутренней ручки, убедитесь, что детский замок отключен. В противном случае дверь не откроется.

Детский замок

Из соображений безопасности рекомендуется перевозить детей на задних сиденьях. Задние двери оснащены детскими замками, предотвращающими случайное открывание двери.

i Полезная информация

Когда детские замки активированы, двери можно открыть только снаружи, потянув за внешнюю ручку двери.



ECEAA007760E

Чтобы активировать детский замок, вставьте механический ключ в замок и поверните его в указанном направлении. Чтобы отключить детский замок, поверните механический ключ в обратном направлении. Для получения информации о доступе к механическому ключу см. раздел «Механический ключ». (▷ Стр. 18)

Предупреждение

Детские замки установлены только на задних дверях. Если ребенок сидит сзади один, активируйте детские замки на обеих боковых дверях, чтобы исключить случайное открывание дверей.

Автоматическая повторная блокировка

Если в течение 30 секунд после отпирания дверей (за исключением отпирания с помощью механического ключа) снаружи автомобиля при закрытой крышке капота и всех заблокированных дверях и двери багажного отделения режим питания и состояние всех дверей и двери багажного отделения не изменятся, все двери и дверь багаж-

ного отделения автоматически заблокируются.

Автоматическая разблокировка при столкновении

Если выключатель зажигания находится в режиме ON и система фиксирует столкновение, все двери будут автоматически разблокированы.

Автоматическая блокировка во время движения

Когда скорость автомобиля превышает 15 км/ч, боковые двери и дверь багажного отделения автоматически блокируются.

Полезная информация

Перед началом движения убедитесь, что все двери, включая дверь багажного отделения, полностью закрыты.

Дверь багажного отделения

1

Открывание и закрывание

Откройте дверь багажного отделения

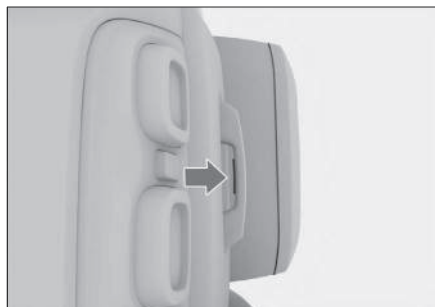

65A28AD250D1

- › Имея при себе смарт-ключ, нажмите на микропереключатель на двери багажного отделения, одновременно потянув ее наружу.
- › Нажмите расположенную на ключе кнопку управления дверью багажного отделения, в течение 30 секунд нажмите на микропереключатель двери багажного отделения и одновременно потяните дверь багажного отделения наружу.
- › Когда дверь со стороны водителя находится в разблокированном состоянии, нажмите на микропереключатель двери багажного отделения и одновременно потяните дверь наружу.

Удержание двери багажного отделения в открытом положении

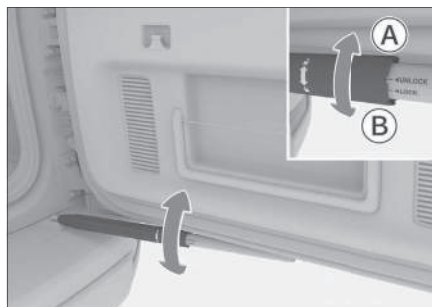

F4ED43A77218

- Ⓐ Деактивация ограничителя двери багажного отделения
- Ⓑ Активация ограничителя двери багажного отделения

Переключать ограничитель двери багажного отделения можно, только когда дверь багажного отделения полностью открыта.

Перед закрытием двери багажного отделения обязательно сначала поверните ограничитель двери багажного отделения в разблокированное состояние.

Закройте дверь багажного отделения.

1. Убедитесь, что ограничитель двери багажного отделения отключен.
2. Чтобы закрыть дверь багажного отделения, нажмите на нее снаружи автомобиля для ее полного закрытия.

Дверь багажного отделения

Предупреждение

- › При закрытии двери багажного отделения всегда нажимайте на нее снаружи автомобиля, чтобы закрыть.
- › Запрещается движение автомобиля с открытой дверью багажного отделения.
- › Запрещается перевозка пассажиров в багажном отделении.
- › Если рядом с дверью багажного отделения находятся люди, то при ее открывании и закрывании следует убедиться в их безопасности.
- › При закрывании двери багажного отделения соблюдайте осторожность, чтобы не защемить сумку или предметы одежды (например, галстук).
- › Во избежание случайного получения травм не позволяйте детям управлять дверью багажного отделения.
- › Соблюдайте осторожность при открывании или закрывании двери багажного отделения в условиях сильного ветра, поскольку дверь багажного отделения может внезапно сдвинуться под действием ветра.
- › Если ограничитель открытия двери багажного отделения не активирован, дверь может закрыться сама. Если автомобиль находится на склоне, то для закрывания и открывания двери багажного отделения могут потребоваться большие усилия. По этой причине рекомендуется соблюдать осторожность во избежание случайного открытия или закрытия двери.

Внимание

- › При открытии двери багажного отделения не прилагайте чрезмерного усилия во избежание ее повреждения.
- › Если дверь багажного отделения примерзла или обледенела, не пытайтесь открыть ее с силой. Сначала включите систему обогрева, подождите, пока температура в салоне увеличится, а затем откройте дверь.

Если необходимо открыть дверь багажного отделения в экстренной ситуации, можно использовать теплую воду, чтобы растопить лед, и попытаться открыть дверь после удаления обледенения.
- › Не устанавливайте и не наклеивайте какие-либо украшения на ограничитель открытия двери багажного отделения.
- › Не опирайтесь на ограничитель открытия, не тяните его и не кладите на него багаж; не прилагайте к нему усилий в вертикальном направлении.

Дверь багажного отделения

Предупреждающие наклейки о блокировке световых сигналов

1

Открывание и закрывание

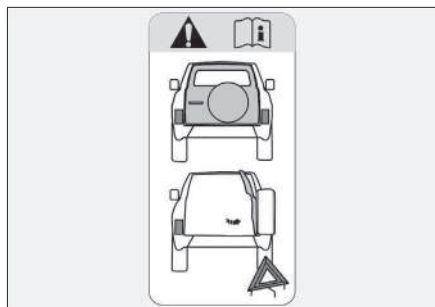

31E227F834BD

Данная предупреждающая наклейка расположена над замком двери багажного отделения и предназначена для предупреждения о том, что при открытой двери багажного отделения правые задние фонари будут закрыты дверью багажного отделения и запасным колесом. Если во время остановки на дороге Вы открываете дверь багажного отделения, используйте знак аварийной остановки или иное устройство для предупреждения других транспортных средств и прохожих в соответствии с местными нормами и правилами.

Включение и выключение

С помощью переключателя стеклоподъемника на двери водителя можно управлять всеми окнами. С помощью переключателей стеклоподъемников на других дверях можно управлять только соответствующим окном.

Принцип работы переключателя стеклоподъемника в основном является одинаковым. В качестве примера приведен переключатель стеклоподъемника на двери водителя.

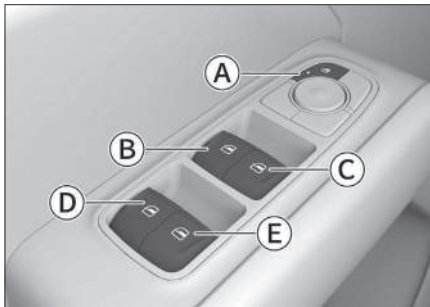

2983233D4383

- Ⓐ Кнопка блокировки окон
- Ⓑ Переключатели стеклоподъемников со стороны водителя
- Ⓒ Переключатель стеклоподъемника окна со стороны переднего пассажира
- Ⓓ Переключатель стеклоподъемника заднего левого окна
- Ⓔ Переключатель стеклоподъемника заднего правого окна

- › Чтобы открыть окно, слегка нажмите на соответствующий переключатель окна и удерживайте его до тех пор, пока стекло не займет требуемое

положение, а затем отпустите переключатель.

- › Чтобы закрыть окно, слегка поднимите соответствующий переключатель окна и удерживайте его до тех пор, пока окно не займет требуемое положение, а затем отпустите переключатель.

⚠ Предупреждение

Перед закрытием окна двери автомобиля убедитесь, что головы и руки пассажиров находятся от него на безопасном расстоянии от него. В противном случае пассажиры могут получить серьезные травмы.

⚠ Внимание

При низких температурах между стеклом и рамой может образовываться лед, который будет препятствовать движению стекла. В таком случае во избежание повреждения подъемно-опускного механизма не следует многократно нажимать на переключатели. Подождите, пока температура в салоне поднимется и лед на стеклах растает. После этого можно будет пользоваться стеклоподъемниками.

ⓘ Полезная информация

Продолжительное многократное нажатие на переключатель стеклоподъемника может привести к активации функции защиты от перегрева электропривода стеклоподъемника. При этом переключатель стеклоподъемника временно перестанет работать. Когда

электропривод остынет, функции переключателя восстановятся.

Функция однократного подъема

Нажмите на переключатель стеклоподъемников сильнее, чем обычно, после чего отпустите его: окно автоматически откроется полностью. Чтобы остановить процесс открывания, потяните переключатель.

Потяните переключатель стеклоподъемников сильнее, чем обычно, после чего отпустите его: окно автоматически закроется полностью. Чтобы остановить закрывание окна, нажмите на переключатель.

Полезная информация

Если функция подъема окна одним нажатием работает неправильно в связи с отключением аккумуляторной батареи или по иной причине, рекомендуется выполнить калибровку окна, чтобы вернуть его в нормальное состояние. (▷ Стр. 304)

Функция аварийного закрытия окна

В случае аварийной ситуации потяните переключатель стеклоподъемника вверх до упора и удерживайте его. Окно закроется без срабатывания защиты от защемления.

Блокировка стеклоподъемников

На двери водителя находится переключатель блокировки окон.

Чтобы включить или выключить функцию блокировки окон, нажмите на кнопку блокировки стеклоподъемников. После включения данной функции переключатели стеклоподъемников на задних дверях будут отключены.

Полезная информация

- › Индикатор на переключателе светится, указывая на то, что функция блокировки окон включена.
- › Индикатор на переключателе гаснет, указывая на то, что функция блокировки окон выключена.

Предупреждение

Если в автомобиле находится ребенок, рекомендуется посадить его на более безопасное сиденье заднего ряда и включить функцию блокировки окон.

Функция защиты от защемления

Если в процессе закрывания окна между оконной рамой и окном возникнет препятствие, то при достижении определенного значения давления окно перестанет закрываться и автоматически опустится на некоторое расстояние.

Предупреждение

- › Запрещается проверять работу функции защиты от защемления на себе.
- › Если перед самым закрытием окна между рамой и стеклом окажется ка-

кой-либо предмет, функция защиты от заземления не работает.

- › Во время аварийного закрытия стекол функция защиты от заземления не будет работать.

Полезная информация

- › В неблагоприятных условиях, например, при низкой температуре или сильной тряске, в процессе подъема стекла может сработать защита от заземления. В таком случае потяните переключатель стеклоподъемника сильнее, чем обычно, а затем отпустите его: окно закроется полностью.
- › Если функция подъема окна одним нажатием не работает в связи с отключением аккумуляторной батареи или по иной причине, функция защиты от заземления также не работает. В этом случае рекомендуется выполнить калибровку окна, чтобы вернуть его в нормальное состояние. (▷ Стр. 304)

Управление стеклоподъемниками после выключения зажигания

После выключения зажигания управлять стеклоподъемниками можно еще в течение нескольких секунд.

Автоматическое закрывание окон при запираии автомобиля

Данную функцию можно включить или выключить на экране центрального дисплея [Настройки управления авто-

мобилем] → [Снаружи автомобиля] → [Окна] → [Автоматическое закрытие окна при блокировке автомобиля].

Если функция включена, все окна автомобиля будут закрываться автоматически после успешной блокировки автомобиля.

Когда питание находится в режиме OFF и если какие-либо окна открыты, датчик дождя и освещенности обнаружит дождь или снег, все окна автоматически закроются.

Полезная информация

- › Если функция автоматического подъема окна одним нажатием не работает в связи с отключением аккумуляторной батареи или по иной причине, она не сможет автоматически закрыть окно. В этом случае рекомендуется выполнить калибровку окна для восстановления его нормальной работы. (▷ Стр. 306)
- › Если во время автоматического закрывания стекло встретит какое-либо препятствие, может сработать функция защиты от заземления, в результате чего окно не закроется.
- › Перед выходом из автомобиля необходимо убедиться в том, что все окна полностью закрыты.

Автоматическое закрывание окон во время движения

На экране центрального дисплея выберите [Настройки управления автомобилем] → [Снаружи автомобиля] → [Окна] → [Автоматическое закрытие

Окна автомобиля

1

Открывание и закрывание

окон в зависимости от скорости], чтобы настроить отключение или включение функции закрытия окон в зависимости от скорости автомобиля.

Когда режим питания находится в положении OFF, все двери, дверь багажного отделения и капот закрыты, долгое нажатие кнопки блокировки на ключе или датчика блокировки на ручке двери приведет к автоматическому закрытию всех окон.

i Полезная информация

- › Если функция автоматического подъема окна одним нажатием не работает в связи с отключением аккумуляторной батареи или по иной причине, она не сможет автоматически закрыть окно. В этом случае рекомендуется выполнить калибровку окна для восстановления его нормальной работы. (▷ Стр. 248)
- › Если во время автоматического закрывания стекло встретит какое-либо препятствие, может сработать функция защиты от защемления, в результате чего окно не закроется.
- › Убедитесь, что все окна полностью закрыты.

Функция портативного отключения

Когда режим питания находится в положении OFF, все двери, дверь багажного отделения и капот закрыты, нажмите и удерживайте кнопку блокировки на ключе или датчик блокировки

на ручке двери. Все окна автоматически закроются.

Когда питание находится в режиме OFF и если какие-либо окна открыты, датчик дождя и освещенности обнаружит дождь или снег, все окна автоматически закроются.

i Полезная информация

- › Если функция автоматического подъема окна одним нажатием не работает в связи с отключением аккумуляторной батареи или по иной причине, она не сможет автоматически закрыть окно. В этом случае рекомендуется выполнить калибровку окна для восстановления его нормальной работы. (▷ Стр. 248)
- › Если во время автоматического закрывания стекло встретит какое-либо препятствие, может сработать функция защиты от защемления, в результате чего окно не закроется.
- › Перед выходом из автомобиля необходимо убедиться в том, что все окна полностью закрыты.

Автоматическое закрытие окон во время дождя

Когда питание выключено и окна автомобиля открыты, датчик дождя и освещенности при обнаружении дождя или снега автоматически закрывает все окна.

i Полезная информация

- › Если функция автоматического подъема окна одним нажатием не работает в связи с отключением аккумуляторной батареи или по иной причине, она не сможет автоматически закрыть окно. В этом случае рекомендуется выполнить калибровку окна для восстановления его нормальной работы. (▷ Стр. 248)
 - › Если интенсивность дождя слишком низкая, окна могут не закрыться автоматически.
 - › Если во время автоматического закрывания стекло встретит какое-либо препятствие, может сработать функция защиты от защемления, в результате чего окно не закроется.
 - › Перед выходом из автомобиля необходимо убедиться в том, что все окна полностью закрыты.
-

Стандартный люк

1

Открытие и закрытие

⚠ Предупреждение

- › Во время движения автомобиля запрещается высовывать руки и голову из люка. Столкновение с объектами снаружи или экстренное торможение могут привести к получению серьезных травм или даже к смерти.
- › Во избежание получения серьезных травм при закрывании люка следите за тем, чтобы крышка не защемила части тела пассажиров.
- › Не позволяйте детям управлять люком.

i Полезная информация

Продолжительное многократное нажатие на переключатель управления люком может привести к активации функции защиты электропривода люка от перегрева. В данный момент возможно только закрыть люк, открыть его невозможно. Возможность нормального управления люком будет автоматически восстановлена после охлаждения электропривода.

Сдвигание крышки

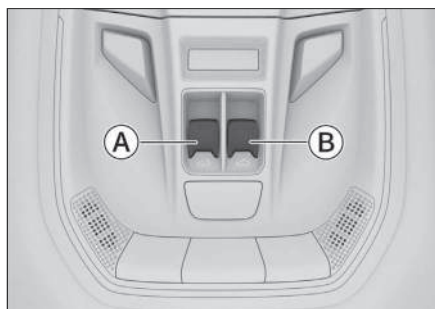

57A6E159CE02

- Ⓐ Кнопка открытия со сдвигом
- Ⓑ Ручное управление с помощью кнопки закрытия

Ручное управление

- › После нажатия и отпускания кнопки открытия люк автоматически открывается до комфортного положения; при повторном нажатии и отпускании кнопки открытия, люк полностью открывается.
- › После нажатия и отпускания кнопки закрытия люк автоматически закрывается.
- › Чтобы остановить движение люка, просто нажмите кнопку еще раз.

Автоматическое управление

- › После нажатия и отпускания кнопки открытия люк автоматически открывается до комфортного положения; при повторном нажатии и отпускании кнопки открытия, люк полностью открывается.
- › После нажатия и отпускания кнопки закрытия, люк автоматически закрывается.
- › Чтобы остановить движение люка, просто нажмите кнопку еще раз.

Наклон люка

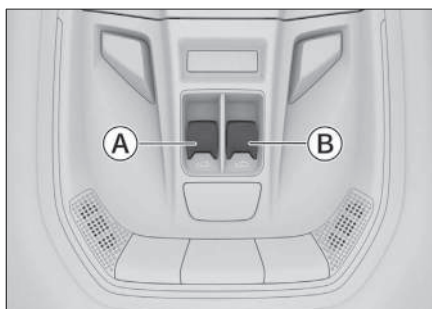

57A6E159CE02

- Ⓐ Кнопка закрытия при наклоне
- Ⓑ Кнопка откидывания для ручного управления

Ручное управление

- › Удерживайте кнопку открытия нажатой, после чего люк постепенно откроется.
- › Удерживайте кнопку закрытия нажатой, после чего люк закроется.
- › Чтобы остановить движение люка, просто отпустите кнопку.

Автоматическое управление

- › Нажмите и отпустите кнопку открытия, после чего люк откроется под максимальным углом и остановится.
- › После нажатия и отпускания кнопки закрытия люк закрывается.
- › Чтобы остановить движение люка, просто нажмите кнопку еще раз.

Функция защиты от заземления

Если в процессе автоматического закрытия люк столкнется с препятствием, он остановится и сместится назад на некоторое расстояние.

Предупреждение

- › Функция защиты от заземления не может полностью устранить риск получения травм.

В некоторых случаях (например, когда препятствие небольшое) функция защиты от заземления может не сработать. Всегда следите за тем,

чтобы в области закрытия люка отсутствовали препятствия.

- › Не проверяйте работу функции защиты от заземления на себе.
- › Если перед самым закрытием люка в нем окажется какой-либо предмет, защита от заземления не сработает.
- › При ручном закрытии люка функция защиты от заземления неактивна. Соблюдайте осторожность, чтобы не зажать пальцы или другие части тела.

Управление задержкой закрытия люка

После выключения зажигания управлять люком и солнцезащитной шторкой можно еще в течение нескольких секунд.

Автоматическое закрывание окон при запираии автомобиля

Данную функцию можно включить или выключить на экране центрального дисплея [Настройки управления автомобилем] → [Снаружи автомобиля] → [Окна] → [Автоматическое закрытие окна при блокировке автомобиля].

Если функция активна, люк автоматически закрывается при запираии автомобиля.

Полезная информация

Если во время автоматического закрывания люк столкнется с препятствием, может сработать функция защиты

Стандартный люк

1

Открывание и закрывание

от защемления. Перед выходом из автомобиля необходимо убедиться, что люк полностью закрыт.

Функция портативного отключения

Когда питание находится в режиме OFF и все двери, включая дверь багажного отделения, закрыты, нажмите и удерживайте кнопку блокировки на ключе или датчик блокировки на ручке двери, чтобы автоматически закрыть люк.

Полезная информация

Если во время автоматического закрытия люк столкнется с препятствием, может сработать функция защиты от защемления. Перед выходом из автомобиля необходимо убедиться, что люк полностью закрыт.

Автоматическое закрытие окон во время дождя

Если выключатель зажигания находится в режиме OFF и датчик дождя и освещенности распознает наличие осадков, люк автоматически закрывается.

Полезная информация

Если дождь слабый, функция автоматического закрытия может не сработать. При выходе из автомобиля необходимо убедиться, что люк полностью закрыт.

Автоматическое закрытие окон во время движения на высокой скорости

Люк автоматически закроется, если во время движения скорость автомобиля в течение более 3 секунд превышает 125 км/ч.

Полезная информация

- › Люк не закроется автоматически, если скорость автомобиля снизится до уровня менее 125 км/ч за 3 секунды.
- › Если скорость автомобиля превысит 125 км/ч во время движения люка, люк продолжит двигаться в том же режиме, функция автоматического закрывания люка при этом не включится.
- › Если в ходе автоматического закрывания люка нажать на кнопку люка, работа функции автоматического закрывания люка будет прервана.
- › Если функция автоматического закрывания люка сработала или ее работа была прервана во время движения, для ее повторной активации необходимо, чтобы автомобиль снова от неподвижного состояния набрал скорость свыше 125 км/ч и двигался с такой скоростью более 3 секунд.

Открытие и закрытие солнцезащитной шторки

При открытии люка назад вместе с люком открывается его солнцезащит-

ная шторка. При закрытии люка вперед солнцезащитная шторка люка не закрывается вместе с ним. Если люк находится в закрытом состоянии, для открытия солнцезащитной шторки необходимо потянуть ее назад. Для закрытия солнцезащитной шторки люка необходимо потянуть ее вперед.

Предупреждение

Не позволяйте детям двигать солнцезащитную шторку люка.

Внимание

- › Не давите на солнцезащитную шторку люка во избежание ее выпадения или повреждения.
 - › При длительной стоянке автомобиля рекомендуется закрывать солнцезащитную шторку во избежание повреждения отделки салона в результате длительного воздействия солнечных лучей и повышения температуры в салоне.
-

Предупреждение

- › Во время движения автомобиля запрещается высовывать руки и голову из люка. Столкновение с объектами снаружи или экстренное торможение могут привести к получению серьезных травм или даже к смерти.
- › Во избежание получения серьезных травм при закрывании люка следите за тем, чтобы крышка не защемила части тела пассажиров.
- › Не позволяйте детям управлять люком.

Полезная информация

Продолжительное многократное нажатие на переключатель управления люком может привести к активации функции защиты электропривода люка от перегрева. В данный момент возможно только закрыть люк, открыть его невозможно. Возможность нормального управления люком будет автоматически восстановлена после охлаждения электропривода.

Открытие люка



65E37BD86F7F

- › Удерживайте кнопку люка нажатой вверх, после чего люк постепенно откинется; при повторном нажатии и удержании кнопки люка вверх, люк постепенно открывается.

Чтобы остановить движение люка на полпути, отпустите кнопку люка.

- › Нажмите и отпустите кнопку люка вверх, после чего люк автоматически откинется до максимального угла; при повторном нажатии и отпуске кнопки люка вверх люк автоматически откроется до комфортного положения; при повторном нажатии и отпуске кнопки люка вверх люк полностью откроется.

Чтобы остановить движение люка на полпути, снова нажмите кнопку люка.

Закрытие люка



65E37BD86F7F

- › Удерживайте кнопку люка нажатой вниз, после чего люк постепенно закрывается.

Чтобы остановить движение люка на полпути, отпустите кнопку люка.

- › Нажмите на переключатель люка вниз и отпустите его, после чего люк закроется автоматически.

Чтобы остановить движение люка на полпути, снова нажмите кнопку люка.

Функция защиты от заземления

Если в процессе автоматического закрытия люк столкнется с препятствием, он остановится и сместится назад на некоторое расстояние.

Предупреждение

- › Функция защиты от заземления не может полностью устранить риск получения травм.
В некоторых случаях (например, когда препятствие небольшое) функция защиты от заземления может не сработать. Всегда следите за тем, чтобы в области закрытия люка отсутствовали препятствия.
- › Не проверяйте работу функции защиты от заземления на себе.
- › Если перед самым закрытием люка в нем окажется какой-либо предмет, защита от заземления не работает.
- › При ручном закрытии люка функция защиты от заземления не активна. Соблюдайте осторожность, чтобы не зажать пальцы или другие части тела.

Управление задержкой закрытия люка

После выключения зажигания управлять люком и солнцезащитной шторкой можно еще в течение нескольких секунд.

Автоматическое закрывание окон при запираии автомобиля

Данную функцию можно включить или выключить на экране центрального дисплея [Настройки управления автомобилем] → [Снаружи автомобиля] → [Окна] → [Автоматическое закрытие окна при блокировке автомобиля].

Если функция активна, люк автоматически закрывается при запираии автомобиля.

Полезная информация

Если во время автоматического закрытия люк столкнется с препятствием, может сработать функция защиты от заземления. Перед выходом из автомобиля необходимо убедиться, что люк полностью закрыт.

Функция портативного отключения

Когда питание находится в режиме OFF и все двери, включая дверь багажного отделения, закрыты, нажмите и удерживайте кнопку блокировки на ключе или датчик блокировки на ручке двери, чтобы автоматически закрыть люк.

i Полезная информация

Если дождь слабый, функция автоматического закрытия может не сработать. При выходе из автомобиля необходимо убедиться, что люк полностью закрыт.

Автоматическое закрытие окон во время дождя

Если выключатель зажигания находится в режиме OFF и датчик дождя и освещенности распознает наличие осадков, люк автоматически закрывается.

i Полезная информация

Если во время автоматического закрывания люк столкнется с препятствием, может сработать функция защиты от защемления. Перед выходом из автомобиля необходимо убедиться, что люк полностью закрыт.

Автоматическое закрытие окон во время движения на высокой скорости

Люк автоматически закроется, если во время движения скорость автомобиля в течение более 3 секунд превышает 125 км/ч.

i Полезная информация

Люк не закроется автоматически, если скорость автомобиля снизится до уровня менее 125 км/ч за 3 секунды.

- › Если скорость автомобиля превысит 125 км/ч во время движения люка, люк продолжит двигаться в том же режиме, функция автоматического закрывания люка при этом не включится.
 - › Если в ходе автоматического закрывания люка нажать на кнопку люка, работа функции автоматического закрывания люка будет прервана.
 - › Если функция автоматического закрывания люка сработала или ее работа была прервана во время движения, для ее повторной активации необходимо, чтобы автомобиль снова от неподвижного состояния набрал скорость свыше 125 км/ч и двигался с такой скоростью более 3 секунд.
-

Панорамный люк с солнцезащитной шторкой

Предупреждение

- › Во избежание получения серьезных травм при закрывании солнцезащитной шторки следите за тем, чтобы она не защемила руки, голову или шею пассажира.
- › Не позволяйте детям управлять солнцезащитной шторкой.

Внимание

- › Не нажимайте на солнцезащитную шторку с силой во избежание ее выпадения или повреждения.
- › При длительной стоянке автомобиля рекомендуется закрывать солнцезащитную шторку во избежание повреждения отделки салона в результате длительного воздействия солнечных лучей и повышения температуры в салоне.

Открытие солнцезащитной шторки



- › Удерживайте кнопку солнцезащитной шторки нажатой вверх, после чего шторка постепенно откроется.

Чтобы остановить движение солнцезащитной шторки на полпути, отпустите кнопку.

- › Нажмите вверх и отпустите переключатель солнцезащитной шторки один раз, после чего солнцезащитная шторка откроется автоматически.

Чтобы остановить движение солнцезащитной шторки на полпути, снова нажмите кнопку.

Закрытие солнцезащитной шторки



- › Удерживайте кнопку солнцезащитной шторки нажатой вниз, после чего шторка постепенно закроется.

Чтобы остановить движение солнцезащитной шторки на полпути, отпустите кнопку.

- › Нажмите вниз и отпустите переключатель солнцезащитной шторки один раз, после чего солнцезащитная шторка закроется автоматически.

Чтобы остановить движение солнцезащитной шторки на полпути, снова нажмите кнопку.

1

Открытие и закрывание

Панорамный люк с солнцезащитной шторкой

1

Открытие и закрытие

Функция совместного управления

Система может автоматически регулировать степень открытия шторки в зависимости от степени открытия люка.

Функция защиты от заземления

Если в процессе автоматического закрытия солнцезащитная шторка столкнется с препятствием, она остановится и отодвинется назад на некоторое расстояние.

Предупреждение

- › Функция защиты от заземления не может полностью устранить риск получения травм.

В некоторых случаях (например, когда препятствие небольшое) функция защиты от заземления может не сработать. Всегда следите за тем, чтобы между рамой и солнцезащитной шторкой отсутствовали препятствия.
- › Не проверяйте работу функции защиты от заземления на себе.
- › Если перед самым закрытием солнцезащитной шторки между рамой и стеклом окажется какой-либо предмет, функция защиты от заземления не сработает.
- › При ручном закрытии солнцезащитной шторки функция защиты от заземления не активна. Соблюдайте осторожность, чтобы не зажать пальцы или другие части тела.

Управление задержкой закрытия солнцезащитной шторки

После выключения зажигания управлять солнцезащитной шторкой можно еще в течение нескольких секунд.

Открытие

Ручка для открытия капота находится в нижней части комбинации приборов со стороны водителя.



474F6D954DB0

Потяните за ручку открытия капота, после чего капот немного приоткроется; при повторном потягивании за ручку, капот разблокируется. Поднимите капот вверх, после чего он автоматически поднимется до открытого положения.

⚠ Предупреждение

Передний моторный отсек автомобиля является потенциально опасной зоной. При проведении проверок или заправке маслом в данной зоне существует риск получения царапин, ожогов и т. д. Соблюдайте осторожность.

⚠ Внимание

Не открывайте капот, если в автомобиле возникла неисправность или если автомобиль попал в аварию во время дождя.

ℹ Полезная информация

В холодную погоду упоры капота могут не сработать, и капот не поднимется автоматически. В таком случае поднимите его самостоятельно.

Закрывание

Потяните капот вниз. Когда до замка останется расстояние 20–30 см, быстро нажмите на капот с некоторым усилием, после чего он закроется.

⚠ Предупреждение

Перед началом движения убедитесь, что крышка капота надежно закрыта. В противном случае она может случайно открыться во время движения, что может привести к аварии.

⚠ Внимание

- › Перед закрыванием капота убедитесь, что под ним отсутствуют посторонние предметы.
- › При закрытии капота не прилагайте чрезмерных усилий. В противном случае это может привести к деформации капота.

2

Запуск и управление автомобилем

Переключение режимов питания	44
Запуск и выключение автомобиля	45
Настройки управления	47
Рулевое колесо	48
Зеркало заднего вида	50
Управление переключением передач	52
Стояночный тормоз	56
Управление освещением	59
Управление стеклоочистителями	67

Переключение режимов питания

При наличии смарт-ключа режим питания можно переключить, нажав непосредственно на выключатель питания.



CB06E8728795

№	Режим	Функции
1	OFF	Электрические компоненты не работают.
2	ON	Все электрооборудование доступно для использования.

Когда смарт-ключ находится в автомобиле, автомобиль можно завести нажатием на выключатель питания при соблюдении следующих условий.

- › Нажмите на педаль тормоза
- › Рычаг переключения передач должен находиться в положении P.

Предупреждение

Во время движения запрещается переключать режим питания на OFF.

Внимание

- › Не оставляйте смарт-ключ на комбинации приборов, на полу, в перчаточном ящике или в багажном отделении. В противном случае переключение между режимами питания

может оказаться невозможным.

- › Во избежание разряда аккумуляторной батареи не оставляйте автомобиль включенным на длительное время, когда он не используется.
- › Выходя из автомобиля, переключите питание в режим OFF и возьмите с собой ключ.

Запуск в стандартном режиме

1. Носите с собой смарт-ключ, чтобы войти в автомобиль, отрегулировать положение сиденья и принять правильное положение за рулем.
2. Убедитесь, что стояночный тормоз активирован и коробка передач находится в положении P.
3. Чтобы завести автомобиль, нажмите на педаль тормоза и нажмите на выключатель питания.

Аварийный пуск



E89C50171ED0

Когда на комбинации приборов появляется сообщение «Проверьте, находится ли ключ в автомобиле», это может быть вызвано разрядкой батареи смарт-ключа, в результате чего автомобиль не может завестись. В таком случае положите ключ в отсек переднего подлокотника со значком , а затем попытайтесь завести двигатель. Если двигатель по-прежнему не удастся запустить, обратитесь в сервисный центр.

Полезная информация

- › Серьезные повреждения облицовки дверей или заднего бампера также

могут привести к тому, что автомобиль не заведется.

- › Не давайте двигателю в холодном состоянии работать на высоких оборотах или с высокой нагрузкой.
- › По возможности избегайте длительной работы двигателя на холостом ходу.
- › Если двигатель запускается с трудом или часто останавливается, как можно скорее обратитесь в сервисный центр.

Предупреждение

- › Запускать двигатель можно только при условии, что водитель находится на водительском сиденье. Несоблюдение данного правила может стать причиной аварии, способной привести к получению серьезных травм или даже к смерти.
- › При запуске двигателя ни при каких условиях не допускается нажимать на педаль акселератора.
- › Двигатель необходимо запускать даже в тех случаях, когда требуется переместить автомобиль на незначительное расстояние. В противном случае может произойти авария.

Выключение в обычном режиме

1. После полной остановки автомобиля переключите рычаг переключения передач в положение P.

Запуск и выключение автомобиля

2. Нажмите на выключатель питания, чтобы выключить автомобиль.

Экстренное выключение

Если во время движения автомобиля возникает чрезвычайная ситуация и требуется выключить автомобиль, можно выполнить одно из следующих действий:

- › Нажмите и удерживайте выключатель питания в течение более 2 секунд.
- › Нажмите на выключатель питания 3 раза подряд в течение 2 секунд.

Предупреждение

- › Непосредственно после остановки двигателя во избежание получения ожогов не следует прикасаться к нему, радиатору или компонентам выхлопной системы.
- › Непроизвольное переключение режима питания во время движения может привести к аварии или получению серьезных травм.
- › За исключением чрезвычайных ситуаций, не переключайте режим питания во время движения.

После принудительной остановки двигателя усилители тормозной системы и рулевого управления перестанут работать, и для торможения и вращения рулевого колеса потребуются большее усилие. Поэтому перед выполнением данной операции максимально снизьте скорость.

Полезная информация

После длительной работы двигателя на высоких оборотах или при высокой нагрузке рекомендуется перед остановкой дать ему поработать некоторое время на холостом ходу или низких оборотах.

На центральном дисплее выберите [Управление автомобилем и настройки] → [Управление], чтобы выполнить настройки, связанные с управлением.

- › [Запоминание режима вождения]: данную функцию можно включить или выключить. После ее включения при каждом запуске автомобиля система по умолчанию выбирает режим вождения, использованный в последний раз.
- › [DST Динамическая помощь в управлении]: данную функцию можно включить или выключить. Подробную информацию см. в разделе «Система динамической курсовой стабилизации». (▷ Стр. 110)
- › [Напоминание о возврате рулевого колеса в прямолинейное положение]: данную функцию можно включить или выключить. Подробную информацию см. в разделе «Напоминание о возврате рулевого колеса в прямолинейное положение». (▷ Стр. 48)
- › [Комфортное торможение]: данную функцию можно включить или выключить, когда автомобиль находится на одном месте.

При нормальном торможении данная функция обеспечивает плавное торможение, смягчая рывки при торможении.

Во время экстренного торможения во избежание негативного влияния на тормозную систему данная функция автоматически отключается.

Полезная информация

Функция комфортного торможения работает только при низкой скорости и на небольших уклонах.

- › [Режим терморегулирования вне дороги]: данную функцию можно включить или выключить, когда двигатель работает. Подробную информацию см. в разделе «Перегрев двигателя». (▷ Стр. 275)
- › [Режим помощи в рулевом управлении]: можно выбрать [Легкий], [Комфортный] или [Спортивный] режим. Подробную информацию см. в разделе «Режим помощи в рулевом управлении». (▷ Стр. 48)

Регулировка рулевого колеса



CE45B93ABD32

1. Опустите регулировочный рычаг, расположенный под рулевым колесом.
2. Отрегулируйте рулевое колесо таким образом, чтобы оно располагалось напротив груди и не загромождало комбинацию приборов и индикаторы.
3. По окончании регулировки поднимите регулировочный рычаг, чтобы зафиксировать рулевое колесо.

Предупреждение

- › Запрещается регулировать положение рулевого колеса во время движения. В противном случае ошибки управления могут привести к аварии, получению серьезных травм или смерти.
- › После регулировки рулевого колеса убедитесь, что оно надежно зафиксировано. В противном случае внезапное смещение незафиксированного рулевого колеса может стать причиной аварии, а также привести к получению серьезных травм или к смерти.

Обогрев рулевого колеса

На центральном дисплее выберите настройки системы климат-контроля и коснитесь кнопки обогрева рулевого колеса, чтобы включить или выключить функцию обогрева рулевого колеса. Если функция обогрева рулевого колеса включена, рулевое колесо на дисплее будет отображаться красным цветом.

Полезная информация

Во избежание разрядки аккумуляторной батареи не включайте обогрев рулевого колеса на длительное время без запуска двигателя.

Напоминание о необходимости установки рулевого колеса в нейтральное положение

На центральном дисплее выберите [Управление автомобилем и настройки автомобиля] → [Управление] → [Напоминание о возврате рулевого колеса в прямолинейное положение], чтобы включить или выключить функцию напоминания о возврате рулевого колеса в прямолинейное положение.

Если функция включена, система напомнит о необходимости центрирования рулевого колеса при выполнении следующих условий.

- › Двигатель автомобиля запущен.
- › Левый и правый указатели поворота выключены.
- › Угол поворота рулевого колеса превышает заданное значение.

- › Автомобиль неподвижен, включен режим Р.

Напоминание о возврате руля в прямолинейной положение

Настройка

Когда питание находится в режиме ON, режим работы усилителя рулевого колеса можно переключить, выбрав на центральном дисплее [Управление автомобилем и настройки автомобиля] → [Вождение] → [Функция напоминания о возврате руля в прямолинейное положение].

Полезная информация

При переключении режима усиления рулевого управления должны быть соблюдены следующие условия:

- › Система усилителя рулевого колеса работает нормально.
- › Скорость автомобиля составляет менее 125 км/ч.
- › Не выполняется никакой явный маневр с помощью рулевого колеса.

Смена режима движения

При переключении режимов движения режим усилителя рулевого колеса переключается вместе с ним.

Режимы управления автомобилем	Усилитель рулевого управления
Спортивный, Снег	Спортивный
Экономичный	Легкий
Стандартный, грязь, песок, 4L	Комфортный

Описание режимов

Легкий: активная работа усилителя рулевого управления, легкое руление; режим подходит для плотного движения в городе.

Комфортный: подходит для регулярного вождения.

Спортивный: снижает усиление рулевого управления и увеличивает отклик рулевого колеса; рекомендуется использовать его на высоких скоростях, в дождь, снег и т. д.

Звуковой сигнал

Нажмите на значок клаксона на руле или на область вокруг него, чтобы подать звуковой сигнал.

Внимание

- › Внутри рулевого колеса находится фронтальная подушка безопасности. Не ударяйте по кнопке звукового сигнала. Это может привести к неправильному срабатыванию подушки безопасности при аварии или ее случайному срабатыванию в отсутствие аварии, что может стать причиной получения серьезных травм или смерти.
- › Запрещается прикреплять какие-либо декоративные предметы на кнопку звукового сигнала на рулевом колесе.

Зеркало заднего вида

Внутреннее зеркало заднего вида с автоматическим управлением функцией затемнения

2

Запуск и управление автомобилем

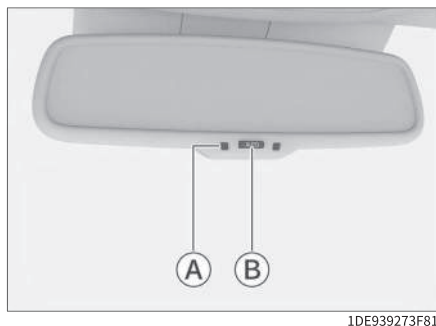

1DE939273F81

- Ⓐ Индикатор
- Ⓑ Выключатель

Когда выключатель зажигания находится в положении ON, автоматическое затемнение зеркала заднего вида по умолчанию активно. Чтобы выключить или включить его, нажмите на выключатель.

Горящий индикатор означает, что функция автоматического затемнения включена. Зеркало заднего вида будет автоматически смягчать интенсивность отражаемого света в зависимости от яркости фар движущихся сзади автомобилей.

Наружные зеркала заднего вида

Регулировка зеркал

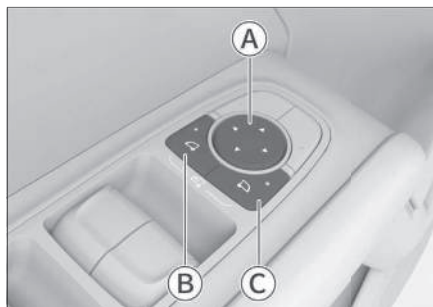

E93D8D5B6A6C

- Ⓐ Кнопка регулировки положения зеркал
- Ⓑ Кнопка выбора наружного зеркала заднего вида (левое)
- Ⓒ Кнопка выбора наружного зеркала заднего вида (справа)

1. Нажмите кнопку выбора правого или левого зеркала заднего вида, чтобы выбрать соответствующее зеркало. Индикатор на кнопке загорается, указывая, что выбрано соответствующее наружное зеркало заднего вида.
2. Нажмите кнопку регулировки зеркал «вверх», «вниз», «влево» и «вправо», чтобы отрегулировать угол выбранного наружного зеркала заднего вида.
3. После завершения регулировки нажмите кнопку выбора зеркала еще раз. Индикатор кнопки погаснет, и зеркало выйдет из активного состояния.

Складывание зеркал с помощью электропривода



AFD6DD2AF652

Нажмите одновременно две кнопки выбора наружных зеркал, после чего они автоматически сложатся. Нажмите кнопки еще раз, после чего зеркала автоматически раскроются.

Режим складывания наружных зеркал заднего вида

Режим складывания наружных зеркал заднего вида можно установить, выбрав на центральном дисплее [Настройки автомобиля] → [Снаружи автомобиля] → [Зеркала заднего вида].

[Ручное складывание]: наружные зеркала заднего вида не складываются автоматически, когда автомобиль заперт.

[Автоматическое складывание при запертом автомобиле]: если автомобиль заперт, наружные зеркала заднего вида складываются автоматически. Наружные зеркала заднего вида автоматически раскладываются при отпирании автомобиля.

⚠ Предупреждение

- › Запрещается регулировать зеркала заднего вида во время движения. В противном случае ошибки управления могут привести к аварии, получению серьезных травм или смерти.
- › Перед началом движения зеркала заднего вида необходимо разложить и надлежащим образом отрегулировать.
- › Во избежание получения травм и повреждения устройства не следует трогать зеркала, когда они движутся.

Функция обогрева наружных зеркал заднего вида

Функция обогрева наружных зеркал заднего вида в автомобилях, оснащенных данной функцией, включается или выключается одновременно с функцией обогрева заднего стекла системы климат-контроля. После включения данной функции постепенно устраняются обледенение или запотевание наружных зеркал заднего вида.

Через определенный промежуток времени функция обогрева наружных зеркал заднего вида выключится автоматически.

⚠ Предупреждение

После включения функции обогрева наружных зеркал заднего вида во избежание получения ожогов запрещается прикасаться к поверхности зеркала.

Управление переключением передач

2

Запуск и управление автомобилем

Описание передач

Парковка (P)

Передача P предназначена для парковки автомобиля. При включенной передаче P коробка передач механически заблокирована, что позволяет предотвратить свободное движение автомобиля.

Передача заднего хода (R)

Передача R предназначена для движения автомобиля назад.

Нейтральная передача (N)

При включенной передаче N крутящий момент от двигателя не передается на колеса.

Предупреждение

- › При временной остановке на передаче N обязательно активируйте стояночный тормоз или удерживайте педаль тормоза. В противном случае автомобиль может покатиться, в результате чего может произойти авария.
- › Во избежание аварийных ситуаций запрещается двигаться накатом на нейтральной передаче.

Режим движения вперед (D)

При обычном вождении рекомендуется использовать передачу D.

При включенном режиме D коробка передач может автоматически переключаться на соответствующую передачу в зависимости от скорости автомобиля

и необходимого ускорения для обеспечения оптимального экономичного вождения.

Движение вперед с ручным переключением передач (M)

Для ускорения при обгоне или при движении вверх или вниз по склону рекомендуется использовать ручной режим.

На неровных дорогах, склонах и в иных подобных дорожных условиях рекомендуется двигаться на пониженной передаче в ручном режиме.

Переключение передач

После запуска двигателя можно осуществлять переключение передач в нормальном режиме. Педаль тормоза следует удерживать нажатой до момента запуска двигателя, поскольку в противном случае при выключении стояночного тормоза на передаче D, R или M автомобиль будет двигаться самостоятельно.

Предупреждение

Во избежание поломки автомобиля или аварии следует переключать передачу после полной остановки автомобиля.

Полезная информация

После завершения переключения передачи на основании подсказок на комбинации приборов убедитесь, что включена правильная передача.

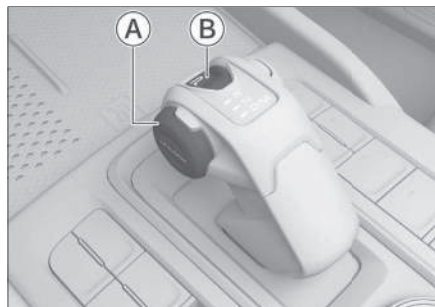

911B13D4B8BB

- Ⓐ Кнопка разблокировки
- Ⓑ Кнопка стояночного тормоза (P)

Переключение в режим P

Когда автомобиль находится в неподвижном состоянии, нажмите кнопку включения передачи P.

i Полезная информация

Автомобиль автоматически переключается на передачу P в следующих случаях.

- › Выключите зажигание, когда автомобиль находится на одном месте.
- › Когда автомобиль неподвижен, ремень безопасности водителя не пристегнут, а дверь на стороне водителя открыта.

Переключение в режимы D, R, N, M



6243CC91D8C1

Для переключения между различными передачами переместите рычаг переключения передач вперед или назад на 1 или 2 позиции, после чего он автоматически вернется в исходное положение, когда он будет отпущен. На комбинации приборов будет отображаться соответствующая передача.

- › Чтобы выйти из положения P или переключиться в положение R, нажмите на педаль тормоза и нажмите кнопку разблокировки, а затем переместите рычаг переключения передач в требуемое положение.
- › (8AT) Чтобы переключиться с режима P на режим D, выжмите педаль тормоза и нажмите кнопку разблокировки, а затем переместите рычаг переключения передач на 2 позиции назад.
- › (9AT) Чтобы переключиться с режима P на режим D, выжмите педаль тормоза и нажмите кнопку разблокировки, а затем переместите рычаг переключения передач на 1 или 2 позиции назад.

Управление переключением передач

2

Запуск и управление автомобилем

- › Чтобы переключиться с режима Р на режим R, нажмите на педаль тормоза и нажмите кнопку разблокировки, а затем переместите рычаг переключения передач на 2 позиции вперед.
- › Чтобы переключиться с режима D (или R) на режим N, переместите рычаг переключения передач непосредственно вперед (или назад) на 1 позицию.
- › Чтобы переключиться с режима D на режим M, нажмите на рычаг переключения передач назад; чтобы вернуться в режим D, нажмите на него еще раз.

Переключение передач с помощью лепесткового переключателя

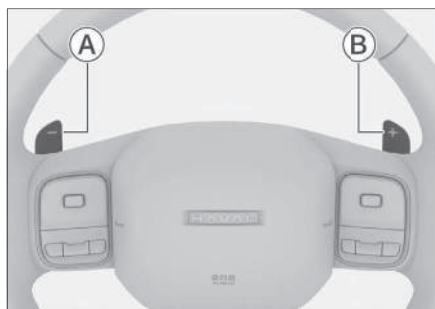

D21F5E68525D

- Ⓐ Лепестковый переключатель понижения передачи
- Ⓑ Лепестковый переключатель повышения передачи

При движении в режиме M с помощью рулевых лепестковых переключателей можно вручную переключать передачи вверх или вниз.

При движении в режиме D с помощью рулевых лепестковых переключателей можно временно включить передачу M. В этом случае также можно будет вручную повышать или понижать передачу с помощью лепестковых переключателей.

При движении на временной передаче M, если поднять и удерживать лепестки переключения или не пользоваться ими в течение длительного времени, можно вернуться на передачу D.

Полезная информация

При движении на передаче M и слишком низких оборотах двигателя коробка передач автоматически переключится на более низкую передачу; при слишком высоких оборотах двигателя коробка передач не будет автоматически переключаться на более высокую передачу, поэтому необходимо вовремя регулировать передачи вручную.

Функция медленного движения

После включения двигателя переключитесь на передачу движения вперед, выключите стояночный тормоз и отпустите педаль тормоза. При этом автомобиль медленно поедет вперед даже без нажатия педали акселератора.

Пуск и остановка

Начало движения

1. Закройте дверь, пристегните ремень безопасности и убедитесь, что стояночный тормоз включен.
2. Заведите автомобиль.
3. Нажмите на педаль тормоза и включите передачу D.

Если при трогании с места требуется больше тяги (например, на подъеме и т. д.), рекомендуется включить передачу M.

4. Отпустите педаль тормоза, а затем легко нажмите на педаль акселератора, чтобы ускорить автомобиль.

Полезная информация

При пуске автомобиля стояночный тормоз автоматически отключается.

Остановка

1. Отпустите педаль газа и нажмите на педаль тормоза.
2. После полной остановки движущегося автомобиля, переведите рычаг в положение парковки P.
3. В зависимости от ситуации включите стояночный тормоз или просто выключите двигатель.

Полезная информация

При выключении двигателя стояночный тормоз включается автоматически.

4. Отпустите педаль тормоза.

Внимание

- › При необходимости временной остановки на склоне необходимо нажать на педаль тормоза или включить стояночный тормоз. Запрещается использовать педаль акселератора и функцию медленного движения, чтобы удерживать автомобиль от скатывания, поскольку это может привести к повреждению коробки передач.
- › На склоне запрещается использовать в качестве стояночного тормоза только режим P, поскольку это может привести к повреждению коробки передач.
- › Во время остановки на склоне при необходимости используйте упор для колес или подобный предмет, чтобы предотвратить произвольное движение автомобиля.

Стояночный тормоз

Электромеханический стояночный тормоз (EPB)

Включите стояночный тормоз



D4BA516F4F42

- › Когда автомобиль находится в неподвижном состоянии, просто потяните за переключатель электромеханического стояночного тормоза (EPB), чтобы активировать его.
- › Остановите автомобиль, выключите питание, после чего стояночный тормоз автоматически включится.

Если не требуется включать стояночный тормоз, нажмите и удерживайте выключатель EPB, а затем выключите питание.

i Полезная информация

После активации стояночного тормоза на комбинации приборов светится индикатор стояночного тормоза (красный) (P).

⚠ Предупреждение

- › Парковка автомобиля на дороге с большим уклоном может привести к аварии. Соблюдайте осторожность

и избегайте остановки автомобиля в подобных местах.

- › Если стояночная тормозная система не выполняет свою функцию по причине нахождения автомобиле на чрезмерно крутом уклоне, нажмите педаль тормоза, чтобы предотвратить скатывание автомобиля.

Выключение стояночного тормоза



B65C7CF5FF4B

При включенном питании нажмите на педаль тормоза и на выключатель EPB, чтобы выключить стояночный тормоз.

i Полезная информация

- › После выключения стояночного тормоза, индикатор стояночного тормоза (красный) (P) на комбинации приборов погаснет.
- › Если после выключения и повторного включения питания автомобиля на комбинации приборов горит индикатор неисправности стояночного тормоза (желтый) (P), можно выполнить следующие действия.

Потяните вверх выключатель EPB, а затем нажмите на педаль тормоза и на выключатель EPB, чтобы разблокировать электромеханический стояночный тормоз. Если индикатор неисправности все еще горит, обратитесь в сервисный центр.

Экстренное торможение

В экстренной ситуации потяните и удерживайте выключатель EPB, чтобы затормозить автомобиль.

Если горит индикатор стояночного тормоза (красный) (P), это означает, что система EPB пытается остановить автомобиль.

Предупреждение

Использование системы EPB для торможения допускается только в экстренных случаях (например, если педаль тормоза заклинило).

Автоматическое отключение

Когда водитель пристегивает ремень безопасности, заводит двигатель, включает передачу, нажимает на педаль акселератора и система понимает, что водитель собирается начать движение, электромеханический стояночный тормоз автоматически отключается.

При трогании на подъеме необходимо нажать на педаль акселератора для увеличения мощности, что позволит предотвратить занос.

Функция автоматического удержания автомобиля на месте (AVH)

Описание функции

Данная функция автоматического удержания автомобиля на месте (AVH) позволяет автоматически удерживать автомобиль при остановке под уклоном, на красном сигнале светофора или в тех случаях, когда автомобиль эксплуатируется при частых остановках и трогании с места. Отсутствует необходимость долго удерживать педаль тормоза или часто использовать стояночный тормоз (EPB). Функция позволяет повысить комфорт при вождении, а также снизить риск заноса.

Способ использования



A02FDF759211

Закройте дверь со стороны водителя, пристегните ремень безопасности водителя, заведите двигатель и нажмите переключатель AVH, чтобы включить или выключить функцию автоматического стояночного тормоза.

1. Включите переключатель AVH.

В этот момент система AVH готова к работе, и на комбинации приборов

Стояночный тормоз

2

Запуск и управление автомобилем

горит индикатор автоматической парковки (желтый) .

2. Во время движения, чтобы остановить автомобиль, нажмите на педаль тормоза, после чего система AVH автоматически затормозит автомобиль.

В этот момент система AVH работает, и на комбинации приборов горит индикатор автоматической парковки (зеленый) .

3. Переключитесь на ведущую передачу, нажмите на педаль акселератора, после чего система AVH автоматически отключится.

Если педаль акселератора не будет нажата в течение длительного времени, тормозное усилие автоматически переключается на электро-механический стояночный тормоз и система AVH переходит в состояние готовности.

Полезная информация

В следующих ситуациях происходит автоматическое отключение системы AVH:

- › Отстегнут ремень безопасности водителя.
- › Открыта дверь со стороны водителя.
- › Выключено питание.
- › Время активной работы превысило 3 минуты.

Внимание

Отключайте функцию автоматического стояночного тормоза во время автоматической мойки или буксировки.

Настройки освещения

На центральном дисплее выберите [Управление автомобилем и настройки автомобиля] → [Освещение], чтобы перейти к настройкам освещения.

- › [Приветственный свет]: чтобы включить данную функцию, питание должно быть в режиме OFF, а главный переключатель света — в положении AUTO. Когда освещенность окружающей среды достигает условий для включения света, после открывания двери снаружи автомобиля включится внешний свет.

- › [Задержка для энергосбережения]: можно установить время задержки для включения функции энергосбережения.

Когда источник питания находится в режиме OFF, а режим питания и состояние замка двери не меняются в течение установленного времени, система управляет соответствующими лампами, чтобы выключить их и сэкономить энергию.

Если выбран режим [Габаритные огни всегда включены], функция задержки выключения для экономии энергии не будет управлять выключением внешних габаритных огней.

- › [Задержка включения потолочного плафона]: потолочный плафон включается благодаря функции управления дверьми. После закрытия всех дверей и задней двери потолочный плафон продолжит гореть в течение установленного времени, а затем выключится.

- › [Проводи меня домой]: можно отключить функцию «Проводи меня домой» или установить время включения внешнего света после активации функции «Проводи меня домой».

Когда питание переключается в режим OFF, главный переключатель света находится в положении [AUTO] и интенсивность света достигает условий для включения ближнего света, внешние фары автоматически включаются на определенное время при открытии двери со стороны водителя, чтобы можно было безопасно покинуть автомобиль в темноте.

- › [Настройка режима поиска автомобиля]: данная функция позволяет настроить сигналы, подаваемые при включении функции поиска автомобиля.

- › [Двойная вспышка при экстренном торможении]: после активации функции, если скорость превышает 50 км/ч и происходит экстренное торможение, аварийная световая сигнализация начинает быстро мигать, предупреждая следующий за вами автомобиль и предотвращая столкновение сзади.

Переключатель управления освещением

Главный переключатель освещения

i Полезная информация

Перед тем как покинуть автомобиль и закрыть его, переведите главный переключатель освещения в положение OFF или AUTO, чтобы снизить расход электроэнергии автомобиля и избежать разрядки аккумуляторной батареи, что может препятствовать нормальному использованию автомобиля.

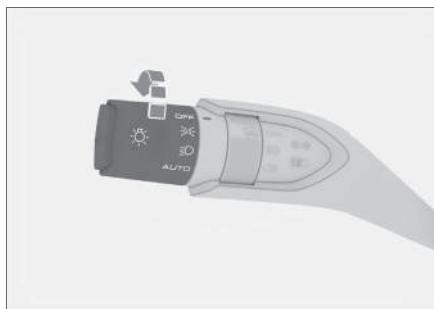

B6B2FFE1FE68

- › Поверните главный переключатель света в требуемое положение «Габаритные огни» $\Rightarrow \text{D0E}$, чтобы включить габаритные огни и подсветку номерного знака.

! Внимание

Во время движения автомобиля запрещается использовать габаритные огни вместо фар ближнего света. Это создает риск возникновения аварийной ситуации. Поскольку яркости габаритных огней недостаточно для ос-

вещения дороги перед автомобилем или чтобы другие автомобили, а также чтобы пешеходы могли видеть автомобиль, включайте ближний свет при плохой видимости или в сумерках.

- › Для включения фар ближнего света, габаритных огней и подсветки номерного знака поверните переключатель освещения в режим ближнего света $\Rightarrow \text{D}$.
- › Переведите главный переключатель освещения в режим AUTO, при этом габаритные огни и ближний свет будут автоматически включаться и выключаться в зависимости от наружного освещения.

! Внимание

- › Если в дневное время на обзор влияет густой туман, автомобильные фары могут не включаться автоматически. В таком случае включите фары вручную.
- › Автоматическое управление освещением играет лишь вспомогательную роль во время вождения. В любых обстоятельствах за надлежащее освещение автомобиля отвечает водитель.
- › Для отключения всех приборов освещения автомобиля переведите главный переключатель освещения в режим OFF.

Переключатель противотуманных фар

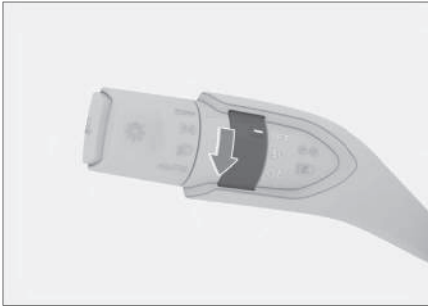

C02479F03EA6

- › Если включены подфарники (габаритные огни, подсветка номерного знака и т. д.), поверните переключатель противотуманных фар в положение передних противотуманных фар, чтобы включить их.
- › Если передние противотуманные фары включены, поверните переключатель противотуманных фар в положение задних противотуманных фонарей, чтобы включить их. Отпустите ручку, после чего переключатель автоматически вернется в исходное положение.

Еще раз поверните переключатель, чтобы выключить задние противотуманные фонари.

Сигналы поворота и смены полосы движения

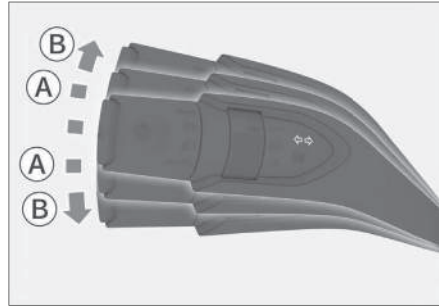

7D4B2A7A07EF

- Ⓐ Сигнал смены полосы
 - Ⓑ Сигнал поворота
- › Сигнал смены полосы движения: слегка сдвиньте переключатель управления освещением вверх или вниз. Отпустите ручку, после чего переключатель автоматически вернется в исходное положение, а соответствующий указатель поворота мигнет 3 раза.
 - › Сигнал поворота: переключите переключатель освещения вверх или вниз, переключатель автоматически возвращается после отпускания в исходное положение, в это время соответствующий сигнал поворота продолжает мигать. После завершения поворота указатель поворота автоматически выключится.

Указатели поворота можно отключить вручную, слегка сдвинув переключатель освещения вверх или вниз.

Ручное переключение дальнего и ближнего света

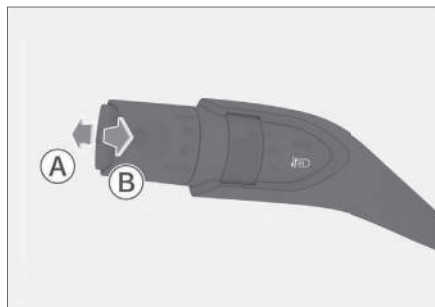

FF1B84996A11

- Ⓐ Включение фар дальнего света
- Ⓑ Мигание фарами дальнего света

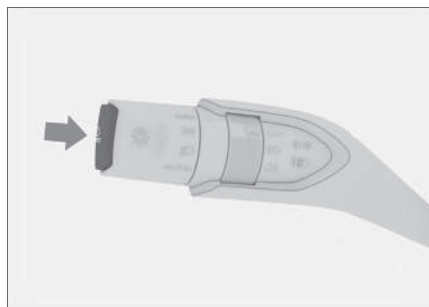

- › При включенном ближнем свете нажмите переключатель управления освещением в направлении от рулевого колеса для включения или выключения дальнего света. Если отпустить ручку, переключатель автоматически вернется в исходное положение.
- › Потяните переключатель управления светом на себя, чтобы включить дальний свет; отпустите его, после чего переключатель автоматически вернется в исходное положение, а дальний свет погаснет. Для мигания дальним светом несколько раз повторите данное действие.

Автоматическое переключение между дальним и ближним светом



6CA4EA774570

Данная функция автоматически переключает дальний и ближний свет в зависимости от текущей скорости и яркости окружающей среды.

Если включен ближний свет, а дальний свет не включен, нажмите кнопку . Переключатель автоматического переключения между ближним и дальним светом позволяет включать или выключать данную функцию. Когда функция включена, на комбинации приборов загорается индикатор автоматического переключения между ближним и дальним светом (зеленый) .

Предупреждение

Данная функция является вспомогательной. Водитель должен вручную переключать свет фар с дальнего на ближний (и наоборот) в зависимости от ситуации на дороге и погодных условий, руководствуясь освещенностью и видимостью. Вручную переключить свет необходимо в следующих условиях:

- › Неблагоприятные для вождения погодные условия (например, туман, дождь или снегопад).
 - › Крутой поворот или движение по склону.
 - › Движение на перекрестке или в отсутствии полного обзора встречных полос (например, когда свет фар встречных автомобилей не виден или когда автомобиль движется по скоростной дороге).
 - › Движение при плохой освещенности в районах с плотной застройкой.
 - › Наличие недостаточно освещенных участников дорожного движения рядом с дорогой (например, пешеходов или немеханических транспортных средств).
 - › Наличие объектов с высокой отражательной способностью рядом с дорогой (например, дорожных знаков).
 - › Наличие рядом с датчиком дождя и света на лобовом стекле грязи, инея или иных объектов, препятствующих его работе.
- › Вращение колесика вверх: угол наклона фар увеличивается.
 - › Вращение колесика вниз: угол наклона фар уменьшается.

Автоматическая регулировка высоты фар (автоматический корректор фар ближнего света)

Высота фар ближнего света автоматически регулируется в зависимости от изменения положения кузова автомобиля.

Аварийная световая сигнализация

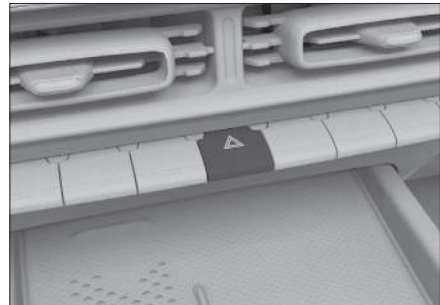

85FE75655FDA

Регулирование фар по высоте

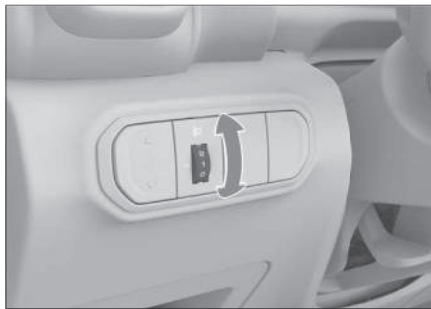

50FBDB10A7A9

Угол наклона фар можно отрегулировать в соответствии с нагрузкой на автомобиль.

В случае неисправности автомобиля или дорожно-транспортного происшествия включите аварийную световую сигнализацию, чтобы предупредить других участников дорожного движения.

Нажмите на выключатель, чтобы включить или выключить аварийную световую сигнализацию.

Дневные ходовые огни

Чтобы автомобиль был более заметен для других водителей, после запуска двигателя и выхода из режима Р автоматически включаются дневные ходовые огни.

Дневные ходовые огни выключаются в следующих ситуациях:

- › При включении фар.
- › При переключении на режим Р.
- › При включении левого или правого указателя поворота дневной ходовой огонь на соответствующей стороне гаснет.

Предупреждение

- › Дневные ходовые огни не предназначены для вождения в темное время суток.
- › Водитель всегда должен обеспечивать правильный режим работы световых приборов в соответствии с правилами дорожного движения.

Вспомогательная подсветка передних противотуманных фар

Функция вспомогательного освещения во время поворота автоматически активирует переднюю противотуманную фару с соответствующей стороны, а при движении задним ходом — все противотуманные фонари. Это обеспечивает лучшее освещение пути.

Для включения вспомогательной подсветки передних противотуманных фар должны быть одновременно соблюдены следующие условия:

- › Автомобиль движется со скоростью менее 35 км/ч.
- › Включен ближний свет.
- › Включен указатель поворота, или угол поворота рулевого колеса превышает 60°.
- › Передняя противотуманная фара не включена.



Лампа для чтения

Полезная информация

Не оставляйте внутреннее освещение автомобиля включенным на длительное время, если двигатель не работает. В противном случае это может привести к разрядке аккумуляторной батареи.



270DF40723BE

- › Нажмите кнопку , чтобы включить или выключить лампу для чтения.
- › Нажмите кнопку  переключателя управления дверью, чтобы включить или выключить функцию выключения при закрытии дверей.

Если функция управления освещением при закрытии дверей включена, лампы для чтения будут включаться или выключаться автоматически в зависимости от наружной освещенности и состояния дверей.



Потолочный плафон

Полезная информация

Не оставляйте внутреннее освещение автомобиля включенным на длительное время, если двигатель не работает. В противном случае это может привести к разрядке аккумуляторной батареи.

Боковые потолочные плафоны



Нажмите кнопку выключателя левого потолочного плафона  или выключателя правого потолочного плафона , чтобы включить или выключить соответствующий потолочный плафон.

Если функция управления освещением при закрытии дверей включена, потолочные плафоны будут автоматически включаться или выключаться в зависимости от наружной освещенности и состояния дверей.

Центральный и задний потолочные плафоны



- › Нажмите кнопку переключателя управления дверью , чтобы включить или выключить функцию выключения при закрытии дверей.

Если функция управления освещением при закрытии дверей включена, потолочный плафон будет автоматически включаться или выключаться в зависимости от наружной освещенности и состояния дверей.

- › Нажмите кнопку  для включения или выключения потолочного плафона.

Управление освещением

Регулировка яркости подсветки

2

Запуск и управление автомобилем



A7382E9DC171

- › Нажмите на верхнюю часть кнопки: подсветка комбинации приборов, центральный дисплей и общая подсветка автомобиля включатся.
- › Нажмите на нижнюю часть кнопки: подсветка комбинации приборов, центральный дисплей и общая подсветка автомобиля включатся.

Стеклоочиститель лобового стекла

Режимы работы очистителей лобового стекла

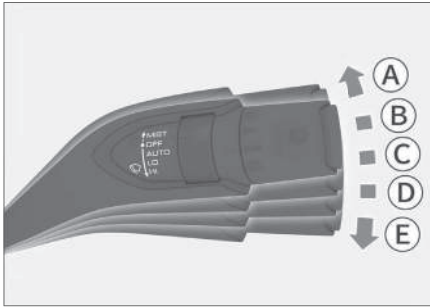

90E3955EB84E

- Ⓐ Выбор [MIST] для активации режима стеклоочистителя

Переведите комбинированный переключатель управления стеклоочистителями вверх в положение [MIST] и отпустите его. Он вернется в исходное положение, после чего щетки стеклоочистителя совершат один рабочий цикл.

- Ⓑ Выключение стеклоочистителя [OFF]
- Ⓒ Автоматический режим работы [AUTO]
- Ⓓ Работа стеклоочистителя на низкой скорости [LO]
- Ⓔ Работа стеклоочистителя на высокой скорости [HI]

⚠ Внимание

- › Если поверхность лобового стекла загрязнена или на ней имеются посторонние материалы (снег, жевательная резинка и т. д.), необходимо очистить стекло от загрязнений. В противном случае это может привести к повреждению щеток или механизма стеклоочистителя.

- › В холодное время года перед запуском стеклоочистителей убедитесь, что щетки не примерзли к лобовому стеклу. Если щетки примерзли, использовать стеклоочиститель можно только после оттаивания щеток. В противном случае стеклоочиститель и его электропривод могут быть повреждены.

- › В случае перебоев в работе стеклоочистителей по причине скопления снега на стекле или по какой-либо иной причине выключите их, остановите автомобиль в безопасном месте и очистите стекло от снега или посторонних предметов, чтобы обеспечить нормальную работу стеклоочистителей.

Автоматическая регулировка частоты срабатывания стеклоочистителей



3AC94B593412

Поворот ручки меняет чувствительность датчика дождя и освещенности,

что в свою очередь меняет частоту работы передних стеклоочистителей в режиме [AUTO].

⚠ Предупреждение

- › Датчик дождя не всегда точно распознает осадки, поэтому стеклоочиститель лобового стекла может не включиться при необходимости. Если капли дождя на лобовом стекле препятствуют обзору, следует отрегулировать режим работы стеклоочистителя вручную.
- › В случае ударного или вибрационного воздействия на лобовое стекло очистители лобового стекла в режиме [AUTO] могут неожиданно сработать. Необходимо соблюдать осторожность, чтобы щетки стеклоочистителей не защемили пальцы.
- › Во время мойки автомобиля либо при отсутствии необходимости в использовании передних стеклоочистителей не переводите их в режим [AUTO]. В противном случае передние стеклоочистители могут работать неправильно.

⚠ Внимание

- › Если поверхность лобового стекла в районе внутреннего зеркала заднего вида сильно загрязнена или к ней прилипли посторонние объекты (снег, листва и т. д.), необходимо сначала очистить стекло и удалить посторонние объекты. В противном случае это может негативно повлиять на работу стеклоочистителя.

- › Поскольку снеговые осадки бывают разных форм, иногда датчик света и дождя не распознает их, даже если снег касается лобового стекла, в результате чего стеклоочистители не срабатывают. Когда снег растает, стеклоочиститель может включиться автоматически.

Функция стеклоомывателей



58FDB3EBBE5F

Потяните на себя переключатель управления стеклоочистителями и удерживайте его, после чего передние стеклоочистители будут использовать омывающую жидкость для очистки лобового стекла. При отпускании переключателя управления стеклоочистителем автоматически возвращается в исходное положение.

⚠ Внимание

- › Избегайте длительного использования омывателя. В противном случае привод омывателя может выйти из строя.

С целью защиты привода омыватель может автоматически отключиться через некоторое время непрерывной работы.

- › Своевременно доливайте оmyивающую жидкость. В холодное время года следует использовать незамерзающую жидкость. В противном случае оmyиватель не только перестанет работать, но может быть поврежден в результате замерзания.
- › Не используйте вещества, которые создают на стекле слой покрытия, и не наносите на лобовое стекло никаких пленок. Это может привести к нарушению работы стеклоочистителей.
- › Не подвергайте щетки очистителя лобового стекла воздействию чистящих средств на масляной основе, поскольку это может вызвать химическую реакцию и привести к серьезной деформации скребков щеток.

Зимний режим

В холодное время года при температуре наружного воздуха ниже 0 °C и скорости движения автомобиля ниже 5 км/ч очистители лобового стекла автоматически переходят в зимний режим и не выполняют очистку, даже если соблюдаются условия для автоматического запуска очистки в режиме [AUTO]. Это позволяет предотвратить автоматическое включение функции очистки, которое может привести к поломке привода или щеток стеклоочистителей в случае замерзания стеклоочистителей.

Если необходимо включить стеклоочистители в зимнем режиме, это можно выполнить вручную.

Стеклоочистители автоматически выходят из зимнего режима, когда наружная температура становится выше 0 °C или скорость автомобиля превышает 5 км/ч.

Полезная информация

Зимний режим активируется только один раз после каждого запуска автомобиля.

Внимание

В холодное время года перед запуском стеклоочистителя убедитесь, что щетки не примерзли к лобовому стеклу. Если щетки примерзли, использовать стеклоочиститель можно только после оттаивания щеток. В противном случае стеклоочиститель и его электропривод могут быть повреждены.

Функция обогрева форсунок оmyивателя лобового стекла

На экране кондиционера в передней части автомобиля коснитесь кнопки «Дополнительные настройки», после чего откроется окно настроек, где можно установить [Подогрев форсунок лобового стекла] в режим «Включено», «Выключено» или «Авто». Включение данной функции позволяет устранить замерзание форсунок оmyивателя лобового стекла.

При включении данного режима система включает обогрев форсунок примерно на 5 минут.

Управление стеклоочистителями

2

Запуск и управление автомобилем

При установке автоматического режима система автоматически включит обогрев форсунок омывателя лобового стекла примерно на 3 минуты, если обнаружит, что температура наружного воздуха составляет от $-20\text{ }^{\circ}\text{C}$ до $5\text{ }^{\circ}\text{C}$. Если система обнаружит, что температура окружающей среды ниже $-20\text{ }^{\circ}\text{C}$, она автоматически включит обогрев форсунок омывателя лобового стекла примерно на 5 минут.

Полезная информация

Если во время работы обогрева форсунок омывателя лобового стекла питание переключается в режим OFF, обогрев форсунок омывателя лобового стекла автоматически выключится.

Очиститель заднего стекла

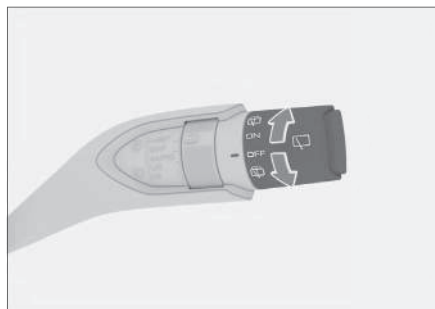

8A8E80C41A38

- › Поверните ручку заднего стеклоочистителя в положение [ON], чтобы включить его.
- › Поверните ручку заднего стеклоочистителя в положение омывателя заднего лобового стекла и удерживайте ее, после чего задний стеклоочиститель будет использовать омывающую жидкость для очистки

заднего лобового стекла. Отпустите ручку, после чего переключатель автоматически вернется в исходное положение.

Если автомобиль оснащен функцией очистки камеры заднего вида, то вместе с этим будет выполняться очистка камеры заднего вида.

- › Поверните ручку заднего стеклоочистителя в положение [OFF], чтобы выключить его.

Внимание

- › Не используйте вещества, которые создают на стекле слой покрытия, и не наносите на лобовое стекло никаких пленок. Это может привести к нарушению работы стеклоочистителей.
- › Не подвергайте щетки очистителя лобового стекла воздействию чистящих средств на масляной основе, поскольку это может вызвать химическую реакцию и привести к серьезной деформации скребков щеток.

3

Системы помощи при вождении

Система помощи при парковке	72
Интеллектуальная система помощи при вождении	79
Круиз-контроль с регулировкой скорости ...	101
Активное ограничение скорости	103
Система контроля давления в шинах	106
Система помощи при вождении	108
Система снижения токсичности отработавших газов	113
Система управления питанием	118
Движение с прицепом	120

Система помощи при парковке

Датчики системы помощи при парковке

Система помощи при парковке определяет дорожную ситуацию с помощью камер и радара и на основании полученных результатов помогает водителю принять меры для повышения безопасности и комфорта при парковке.

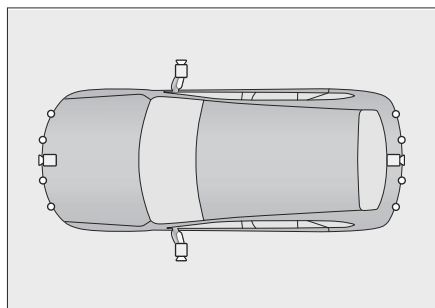

456A2668E288

Значок на рисунке	Пояснения	Позиция
	Камера заднего вида	На передней решетке; на двери багажного отделения; На левом и правом наружных зеркалах
	Ультразвуковой радар	На переднем и заднем бамперах

Полезная информация

В зависимости от комплектации автомобиля тип и количество датчиков могут отличаться. Ориентируйтесь на фактическую комплектацию Вашего автомобиля.

Предупреждение

- Система помощи при парковке представляет собой только вспомогательный инструмент. Она не предназначена для оценки окружающей обстановки вместо водителя. Водитель в любом случае несет ответственность за безопасность автомобиля. Во время парковки и в иных подобных ситуациях он должен постоянно следить за окружающей обстановкой.
- Система помощи при парковке имеет слепые зоны, поэтому она может не замечать некоторые препятствия. При парковке и иных подобных маневрах обязательно убедитесь, что рядом с автомобилем не находятся дети и животные.

Внимание

- При движении задним ходом убедитесь, что дверь багажного отделения полностью закрыта.
- Запрещается ударять по камере или радарному датчику.
- Во время мойки автомобиля не направляйте струю воды под высоким давлением на камеры и радарные датчики. Это может привести к повреждению системы или вызвать возгорание.
- Не используйте абразивные материалы и острые предметы при очистке камер и датчиков. Для очистки используйте мягкую тряпку или воду (под низким давлением).

i Полезная информация

При работе системы помощи при парковке на нее влияют характеристики радара, и следующие условия могут привести к тому, что парковочная система будет менее эффективно идентифицировать или не идентифицировать препятствия в следующих случаях (в том числе), что может привести к повреждению автомобиля:

- › Объекты, находящиеся в слепой зоне обнаружения радара, например, объекты небольшой длины, объекты, находящиеся под бамперами, находящиеся слишком близко или слишком далеко от автомобиля.
- › Незаметные предметы, находящиеся выше уровня земли, например, пожарные ящики, запасные шины автомобилей, задние части грузовых автомобилей.
- › Наличие ультразвуковых помех, имеющих одинаковую с системой частоту, например, металлических звуков, звуков выброса газа под давлением, звуковых сигналов автомобиля, направленных прямо на радар.
- › Препятствия в виде колючей проволоки, забора, тонких столбов, веревок, тележек, двухколесных велосипедов и иных мелких объектов, которые слишком малы, чтобы эффективно отражать звуковые волны.
- › Препятствия из снега, тканей или предметы, поглощающие звуковые волны.
- › Препятствия в виде предметов, поверхность которых не отражает сиг-

нал радара, а также люди в одежде из таких материалов.

- › Препятствия, представляющие собой конусообразные объекты или объекты с наклонной поверхностью.
- › Препятствия, расположенные под прямым углом, такие как углы стен и задние части автомобилей.
- › Движение по траве или неровной дороге.
- › Деформация заднего номерного знака, а также при установке на него крупной декоративной рамки.
- › Повреждение, смещение или блокировка радара посторонними предметами (например, невидимой автомобильной пленкой).
- › Чтобы система работала нормально, необходимо поддерживать радар в чистоте, не допускать скопления на нем снега, льда и иных материалов.

i Полезная информация

Камеры также имеют ограничения, и на правильное функционирование системы помощи при парковке могут влиять следующие условия (в том числе):

- › Повреждения левого и правого наружных зеркал заднего вида или передней и задней камер, которые приводят к их неработоспособности или смещению.
- › Повреждение или затемнение камер.
- › Слишком высокая яркость окружающей среды, например, попадание на камеру прямых солнечных лучей.

- › Слишком низкая яркость окружающей среды, например, в неосвещенном гараже или в ночное время.
- › Сильно изменяющаяся и непостоянная яркость окружающей среды, например, тени от деревьев, отражающая краска пола на парковке.
- › Нечетко очерченные линии парковки или плохой контраст между линиями и цветом парковочного места, например, парковочные места, выложенные плиткой или травой.
- › Нестандартные парковочные места, например, трапециевидные места с несоответствующей шириной передней и задней части или места криволинейной формы внутри паркинга.
- › Наличие круглых и квадратных колонн рядом с местом парковки.
- › Препятствия, локально выступающие в парковочное пространство или находящиеся в непосредственной близости от него.
- › Система не может определить и исключить места с разметкой «Парковка запрещена», конусами, знаками «Стоп», наземными фиксаторами или выделенными местами.
- › Система может не определить парковочные места с такими препятствиями, как велосипеды, трехколесные велосипеды, низкие кучи мусора, кирпичи и т. д.

Настройки системы помощи при выезде с парковки задним ходом

Функции системы помощи при парковке можно настроить, выбрав на центральном дисплее [Настройки автомобиля] → [Парковка].

Круговой обзор переднего пространства

После включения данной функции, если скорость автомобиля составляет менее 10 км/ч и обнаружено препятствие, передний радар и система видеонаблюдения автоматически включаются. Если автомобиль в течение определенного времени останавливается, приближается к препятствию или удаляется от него или если активирована стояночная тормозная система, система автоматически выключается.

Круговой обзор при повороте

После включения данной функции изображение левой или правой слепой зоны будет автоматически отображаться при движении на низкой скорости или поворотах.

Способ отображения

Вы можете установить отображение кругового обзора при включении системы кругового обзора при поворотах.

- › [Неполноэкранный режим кругового обзора]: Панорамной обзор отображается в неполноэкранный режим кругового обзора при автоматическом включении системы кругового обзора при поворотах.
- › [Полноэкранный режим кругового обзора]: Панорамной обзор отображается в полно-



экранном режиме кругового обзора при автоматическом включении системы кругового обзора при поворотах.

Выход из режима кругового обзора при движении

Система кругового обзора автоматически отключается, когда скорость автомобиля превышает установленное значение.

Экстренное торможение на низкой скорости

После включения данной функции, если при движении автомобиля на малой скорости обнаруживаются препятствия и система определяет, что существует риск столкновения, она автоматически осуществляет экстренное торможение, чтобы снизить данный риск.

Когда на панорамном интерфейсе загорается зеленый индикатор аварийного торможения на низкой скорости , это означает, что функция активирована; когда загорается красный индикатор , это означает риск столкновения и система автоматически активирует аварийное торможение; когда загорается желтый индикатор , это указывает на неисправность системы. Отключите функцию и как можно скорее обратитесь в сервисный центр.

Внимание

- › Функция является вспомогательной и не гарантирует обнаружение всех возможных препятствий в любых условиях.

- › В сложных дорожных условиях (например, при движении по пересеченной местности или узким проездам) следует выключать функцию экстренного торможения на низкой скорости. В противном случае система может осуществить торможение, когда в этом отсутствует необходимость.
- › Функцию экстренного торможения на низкой скорости следует выключать на автомобиле с установленным тягово-сцепным устройством или при буксировке другого транспортного средства. В противном случае система может осуществить торможение, когда в этом отсутствует необходимость.

Включение системы кругового обзора

Нажмите кнопку, чтобы включить систему кругового обзора.

Радары системы предупреждения об угрозе столкновения

Описание системы

Радар системы предупреждения об угрозе столкновения представляет собой устройство радиолокационного обнаружения. Во время парковки датчики обнаруживают препятствия перед автомобилем и сзади него и оценивают расстояние до них. Водитель получает звуковое предупреждение. Это позволяет повысить безопасность и комфорт в процессе парковки.

Система помощи при парковке

3

Системы помощи при вождении

Способ использования



BFF5C1B295AE

- ▶ При включении питания в режим ON или запуске автомобиля нажмите кнопку панорамного обзора, чтобы включить или выключить систему предупреждения об угрозе столкновения.
- ▶ При переводе рычага переключения передач в положение R автоматически включится радар системы предупреждения столкновений.
- ▶ При переводе рычага переключения передач в положение P радар системы предупреждения столкновений автоматически выключится.
- ▶ При скорости движения вперед больше 15 км/ч радар системы предупреждения столкновений автоматически выключится.

Зоны обнаружения и способ предупреждения

Расположение датчика радара	Зона обнаружения (м)
Спереди по сторонам	0,6
Спереди посередине	1,0
Сзади по сторонам	0,6
Сзади посередине	1,5

Если после включения радара предупреждения столкновений датчик выявляет в зоне обнаружения препятствие, срабатывает предупреждающий звуковой сигнал.

По мере приближения автомобиля к препятствию частота звукового сигнала увеличивается. Непосредственно перед столкновением автомобиля с препятствием включается продолжительный звуковой сигнал, предупреждающий о необходимости немедленной остановки автомобиля во избежание столкновения.

i Полезная информация

Количество установленных на автомобиль датчиков зависит от его конфигурации. Если боковые датчики не установлены, система не сможет предупредить о препятствиях, находящихся с левой и правой стороны; если не установлен передний центральный датчик, система не сможет предупредить о препятствиях, находящихся прямо перед автомобилем.

Система кругового обзора

Описание системы

Система использует четыре камеры для получения изображения обстановки вокруг автомобиля и передает сигнал на дисплей, помогая водителю безопасно и легко управлять автомобилем и избегать столкновений.

Способ использования



BFF5C1B295AE

- › Когда питание включено в режим ON или автомобиль запущен, нажмите кнопку панорамного обзора, чтобы включить или выключить панорамное изображение.
- › При включении передачи R система кругового обзора активируется автоматически.
- › При включении передачи P система кругового обзора автоматически отключится.
- › Система кругового обзора автоматически отключается, когда скорость автомобиля превышает установленное значение. (▷ Стр. 74)

Интерфейс

В окне системы кругового обзора можно включить или выключить следующие функции:

- › : нажмите данную кнопку, чтобы выйти из режима панорамного обзора.
 - › [Переключение вида]: нажмите данную кнопку, чтобы переключить режим просмотра между 2D и 3D.
 - › [Прозрачное шасси]: нажмите данную кнопку, чтобы включить или выключить функцию «Прозрачное шасси».
- После активации данной функции в интерфейсе камер наблюдения постепенно, по мере следования автомобиля, будет отображаться вид дороги под кузовом автомобиля.
- › [Вспомогательный вид]: нажмите данную кнопку, чтобы переключиться между вспомогательным видом, изображением колес и колеи.
 - › [Интеллектуальное переключение вида]: нажмите данную кнопку, чтобы включить или выключить функцию «Интеллектуальное переключение вида». После активации функции:

Если при движении на передаче D передний радар обнаруживает, что расстояние от препятствия до кузова автомобиля составляет менее 1 м, камера автоматически переключается на верхний обзор пространства перед автомобилем.

Если при движении на передаче R задний радар обнаруживает, что расстояние от препятствия до кузова автомобиля составляет менее 1 м, камера автоматически переключается на верхний обзор пространства сзади автомобиля. После исчезновения препятствия камера автоматически переключается в режим переднего обзора.

- › [Предупреждающий звуковой сигнал радара]: нажмите данную кнопку, чтобы включить или выключить предупреждающий звуковой сигнал радара.

Автоматическое переключение угла обзора

При включении передачи D изображение автоматически переключается на переднюю камеру; при включении передачи R — на заднюю камеру; при включении сигнала поворота в режиме D изображение автоматически переключается на вид переднего колеса.

Ручное переключение угла обзора

Вид можно переключить вручную при скорости менее 10 км/ч.

В режиме 2D коснитесь области вокруг автомобиля, изображенного на виде сверху, чтобы переключиться на изображение из точки обзора, соответствующей данной области. В режиме 3D коснитесь области вида сверху, после чего появится кнопка выбора ориентации. Переместите кнопку выбора



ориентации, после чего в зоне изображения появятся изображения с разных углов; нажмите кнопку на капоте автомобиля, чтобы включить функцию прозрачности капота, после чего по мере движения автомобиля на экране постепенно появится изображение дороги под капотом.

Датчики интеллектуальной системы помощи при вождении

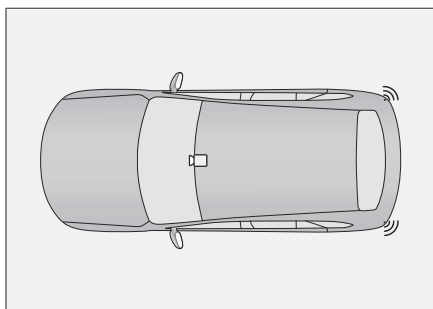
Интеллектуальная система помощи при вождении определяет дорожную ситуацию с помощью камер и датчиков и на основании полученных результатов помогает водителю принять меры для повышения безопасности и комфорта при управлении автомобилем.



5F87552869EB

Значок на рисунке	Пояснения	Позиция
	Камера заднего вида	У основания внутреннего зеркала заднего вида
	Радарные датчики миллиметрового диапазона	Внутри заднего бампера

Полезная информация

В зависимости от комплектации автомобиля тип и количество датчиков могут отличаться. Ориентируйтесь на фактическую комплектацию Вашего автомобиля.

Предупреждение

- › Интеллектуальная система помощи при вождении является вспомогательным инструментом. Она не может выполнять оценку состояния дороги и дорожных условий вместо водителя и тем более не может осуществлять управление автомобилем. Водитель в любом случае несет ответственность за безопасность автомобиля, должен сохранять концентрацию и управлять автомобилем с осторожностью.
- › Если интеллектуальная система помощи при вождении неисправна, когда автомобиль оснащен тягово-сцепным устройством или когда происходит буксировка другого автомобиля, отключите функции, связанные с интеллектуальным вождением.

Камера

Камера используется для определения линий движения, дорожных знаков, целей вокруг автомобиля и т. д., чтобы предоставить соответствующую информацию для работы интеллектуальных функций помощи при вождении.

Предупреждение

- › Самостоятельная модификация или ремонт камеры строго запрещены.
- › При неправильной работе камеры возможно предоставление неточной информации об объектах; обнаружение линий полосы движения может быть ограничено.

- › Диапазон камеры ограничен и охватывает не все объекты.
- › В случае неисправности или повреждения камеры обратитесь к поставщику услуг для ремонта или замены.

Предупреждение

На функциональность камеры влияют многие факторы. Они могут привести к снижению эффективности обнаружения, возникновению задержек и ошибок обнаружения. К таким факторам относятся следующие (помимо прочего):

- › Плохие условия освещения в темное время суток.
- › Погодные условия: плохая видимость в условиях наличия дождя, снега или тумана.
- › Неровность дорожного полотна, вызывающая покачивание автомобиля.
- › Резкое изменение окружающего освещения.
- › Попадание прямых солнечных лучей.
- › Деформация или повреждение оконного стекла, приводящие к отклонениям в положении и угле установки камеры.
- › Сложные перекрестки.
- › Слишком низкая или слишком высокая температура окружающей среды.
- › Влияние постороннего предмета на видимость камеры.
- › Влияние движущегося рядом транспортного средства на видимость камеры.

- › Тени на дороге от ограждений, навесов, деревьев и иных подобных объектов.
- › Слабое освещение в туннеле.
- › Прохождение узких и крутых поворотов.
- › Нечеткая дорожная разметка.

Полезная информация

Если приборы показывают, что работа датчиков системы затруднена, необходимо проверить камеру и область вокруг нее на наличие загрязнений и предметов, создающих помехи. Это необходимо для нормальной работы системы.

Радары миллиметрового диапазона

Радары используются для обнаружения целей сбоку и сзади автомобиля и предоставления соответствующей информации для реализации интеллектуальных функций помощи при вождении.

Предупреждение

- › Во избежание ограничения эффективности обнаружения категорически запрещается самостоятельно окрашивать бампер или вносить изменения в его конструкцию.
- › Функции, основанные на использовании радарных датчиков, при этом могут быть ограничены.

- › Диапазон действия радарных датчиков миллиметрового диапазона ограничен, поэтому объекты, находящиеся за данным диапазоном, не могут быть обнаружены.
- › Если радар неисправен или поврежден, обратитесь к поставщику услуг для ремонта или замены.

Предупреждение

На работу радарных датчиков миллиметрового диапазона влияют многие факторы, которые могут привести к снижению эффективности обнаружения, задержкам и ошибкам обнаружения. К таким факторам относятся следующие (помимо прочего):

- › Неблагоприятные погодные условия: туман, пыль, дождь, снег, пыльная буря и т. д.
- › Налипание посторонних материалов (снега, льда, воды и пыли) на поверхность радара или бампера.
- › Смещение или заслонение радара.
- › Повреждение радара или бампера в результате аварии, столкновения, а также по причине образования царапин.
- › Недостаточный размер обнаруживаемого объекта.
- › Влияние электромагнитных волн одинаковой частоты.
- › Воздействие на автомобиль очень высоких или очень низких температур окружающей среды и, как следствие, выход за пределы рабочего диапазона температуры радарных датчиков.

Полезная информация

Для обеспечения правильной работы радарных датчиков содержите область вокруг них и бампер в чистоте, очищайте данную область от налипших посторонних материалов: снега, льда, пыли и т. д.

При обнаружении посторонних материалов на поверхности радарных датчиков протрите ее мягкой тканью или очистите водой.

- › Не мойте радарные датчики с помощью водяной мойки высокого давления.
- › Запрещается использовать для очистки острые или абразивные предметы.
- › Запрещается использовать химические растворители или абразивные чистящие средства.

Помощь при движении вперед

Данная система позволяет распознавать пешеходов, велосипедистов и автомобили на дороге с помощью камеры на лобовом стекле. Когда обнаруживается риск столкновения спереди, система выдает предупреждающий сигнал или активирует ограниченное торможение, чтобы снизить риск столкновения.

Соответствующую функцию помощи при движении вперед можно настроить, выбрав на центральном дисплее [Настройки автомобиля] → [Интеллектуальная система помощи при вождении] → [Помощь при движении вперед].

Предупреждение

Невозможно гарантировать нормальную работу данной системы при любых обстоятельствах. Поэтому запрещается направлять автомобиль в сторону пешеходов, животных или транспортных средств в целях проверки системы, поскольку это может привести к серьезным повреждениям или получению травм.

Полезная информация

- › Система может распознавать только статические, остановившиеся и движущиеся объекты, включая пешеходов, велосипедистов и автомобили.
- › Данная система не работает надлежащим образом при буксировке другого автомобиля, поэтому в таком случае ее необходимо отключить.
- › В сложной дорожной ситуации система может осуществлять торможение, когда это не требуется. Например, при движении по строительной площадке, через рельсы или при попадании воды на переднюю часть автомобиля.
- › Система может работать некорректно или не работать в условиях плохой видимости (дождь, снег, туман, темное время суток, ветер, песчаная буря).
- › Система может работать некорректно или не работать при резком изменении яркости окружающей среды (например, при въезде или выезде из туннеля, при сильном освещении, встречном свете и т. д.).

- › Содержите область вокруг камеры в чистоте и следите за тем, чтобы на ней отсутствовали посторонние предметы, поскольку в противном случае система не будет работать надлежащим образом.
- › При высокой скорости движения автомобиля система может не распознать неподвижную цель и поэтому не будет реагировать на торможение, поэтому водитель всегда должен быть готов к активному торможению.
- › Когда перед автомобилем на близкой дистанции появляется другое транспортное средство (особенно крупное транспортное средство, такое как автобус и грузовой автомобиль), система может не распознать его вовремя, в результате чего автомобиль не сможет вовремя затормозить.
- › Данная система не распознает светофоры, предупреждающие знаки и дорожные конусы, поэтому водитель всегда должен быть готов к активному торможению.
- › Если цвет обнаруживаемого объекта почти совпадает с цветом окружающей среды, система может работать некорректно или не работать.

Автоматическое экстренное торможение

При включении данной функции система распознает риск столкновения с пешеходом или велосипедистом, находящимся впереди автомобиля, и подаст сигнал тревоги или ограничит движение.

i Полезная информация

- › Функция автоматического экстренного торможения включается по умолчанию каждый раз, когда питание переключается в режим ON.
- › При достаточно низкой скорости движения автомобиля данная функция может привести к снижению скорости до полной остановки автомобиля, но не будет удерживать автомобиль в неподвижном состоянии. В таком случае водитель должен активно задействовать тормоз.
- › Недостаточная освещенность влияет на дальность обнаружения, поэтому при движении в темное время суток необходимо включать передние фары.

i Полезная информация

Обнаружение объектов

- › Система не всегда одинаково эффективно распознает объекты. Это зависит от особенностей автомобилей, пешеходов, местности и состояния дороги.
- › Велосипедист должен быть взрослым человеком и находиться на велосипеде для взрослых.

Система будет максимально эффективно работать только в том случае, если ей удастся четко распознать контуры велосипедиста и велосипеда. Это означает, что система должна точно идентифицировать голову, руки, плечи, ноги и другие части тела вело-

сипедиста, его велосипед, а также его движение в обычном режиме.

- › Система в состоянии распознать пешеходов, которые контрастируют с фоном (например, при совпадении цвета одежды с окружающим фоном). Если контрастность относительно низкая, то обнаружение пешехода будет осуществляться медленно или будет невозможно. Это означает, что оповещение и торможение будут выполняться с задержкой или не выполняться совсем.

Система будет максимально эффективно работать только в том случае, если ей удастся четко распознать контуры человеческого тела. Это означает, что система должна точно идентифицировать голову, руки, плечи, ноги и другие части тела пешехода, а также его движение в обычном темпе.

Чувствительность функции предупреждения о лобовом столкновении

Поддерживается 3 уровня чувствительности.

- › [Низкий]: Система подает предупреждающий сигнал, когда автомобиль приближается к пешеходам или автомобилям, находящимся перед ним.
- › [Стандартный]: Система подает предупреждающий сигнал, когда расстояние между автомобилем и пешеходами или автомобилями, находящимися перед ним, достигнет установленного в системе нормального значения.

- › Высокий: Система подает предупреждающий сигнал, когда автомобиль находится на большом расстоянии от пешеходов или автомобилей, находящихся перед ним.

Полезная информация

Данная функция относится только к функции раннего предупреждения, но не к функции торможения.

Интеллектуальное прохождение поворотов

Если данная функция включена, она будет соответствующим образом снижать скорость автомобиля, если он входит в поворот на слишком высокой скорости во время движения.

Предупреждение

- › При входе в поворот и выходе из поворота или при вождении на виражах система может своевременно не обнаружить движущийся впереди по той же полосе автомобиль. В таком случае возможно запоздалое торможение, и водитель должен быть внимателен и должен быть готов в любой момент взять под контроль управление автомобилем.
- › При движении по изгибу дороги система может ошибочно определять автомобили, движущиеся по другой полосе, что может привести к излишнему торможению.
- › Если при движении по дороге с крутыми поворотами (по извилистой дороге) движущийся впереди автомо-

биль выходит из зоны обнаружения датчика, это может привести к внезапному увеличению скорости. Водитель должен быть внимателен и должен быть готов в любой момент взять под контроль управление автомобилем.

Система контроля зон позади автомобиля

Данная система с помощью датчиков, расположенных по обеим сторонам заднего бампера, может распознать находящиеся сзади или на соседней полосе автомобиля. Если существует риск столкновения, система подает предупреждающий сигнал, чтобы напомнить водителю о необходимости соблюдения правил безопасного вождения.

Функции, связанные с системой контроля слепых зон, можно настроить с помощью меню [Настройки автомобиля] → [Интеллектуальная система помощи при вождении] → [Система контроля слепых зон] на дисплее мультимедийной системы.

Полезная информация

- › Поддерживайте чистоту зон по краям заднего бампера. В данной области не должны присутствовать наклейки, лед, снег, загрязнения и посторонние предметы, которые могут препятствовать нормальной работе датчиков.
- › Ненадлежащее техническое обслуживание или модификация автомобиля могут вызвать смещение датчиков и привести к нарушению

Интеллектуальная система помощи при вождении

нормальной работы системы контроля слепых зон. Поэтому для технического обслуживания и ремонта автомобиля рекомендуется обращаться в официальные сервисные центры.

- Данная система не работает надлежащим образом при буксировке другого автомобиля, поэтому в таком случае ее необходимо отключить.

Предупреждение

В некоторых ситуациях система может не срабатывать или срабатывать некорректно. Например:

- При наличии неподвижных объектов (автомобилей, пешеходов и т. д.).
- Во время дождя, снегопада и при иных неблагоприятных погодных условиях.
- При движении на крутых поворотах, склонах, по очень широким или очень узким дорогам.

Лампы предупреждающей сигнализации



8CB534768FCB

Лампы предупреждающей сигнализации расположены на зеркалах заднего вида с обеих сторон в указанных местах.

Полезная информация

Запрещено наклеивать что-либо на индикатор, поскольку это может препятствовать оповещениям системы.

Помощь при перестроении

Если при движении со скоростью более 12 км/ч система обнаружит автомобиль, находящийся в слепой зоне наружного зеркала заднего вида или приближающийся сзади по соседней полосе, загорится соответствующий предупреждающий индикатор. Если при этом водитель включит указатель поворота в соответствующую сторону, индикатор замигает и раздастся звуковое предупреждение, информирующее об опасности при смене полосы.

Предупреждение об открытии двери

После остановки автомобиля система отслеживает приближающиеся по двум соседним полосам транспортные средства, велосипеды и иные объекты. Когда двери автомобиля открываются и возникает риск столкновения, загорается предупреждающий индикатор на соответствующей стороне. Если при этом пассажир продолжит открывать дверь, индикатор замигает и раздастся звуковое предупреждение, информирующее об опасности при продолжении открывания двери.

Функция предупреждения об открытии двери будет работать корректно только в следующих ситуациях:

- › Питание находится в режиме ON.
- › В течение 3 минут после переключения питания из режима ON в режим OFF.

i Полезная информация

Если заданное время активации функции энергосбережения составляет меньше 3 минут, она будет реализована в соответствии с настройками.

Предупреждение о возможности наезда сзади

Когда система обнаруживает, что сзади быстро приближается другое транспортное средство и существует риск столкновения, левый и правый указатели поворота начинают быстро мигать, напоминая водителю движущегося сзади транспортного средства о необходимости соблюдения правил безопасного вождения; при этом на комбинации приборов появляется сообщение и раздается звуковой предупреждающий сигнал, сообщающий водителю о приближении опасного объекта.

Предупреждение/торможение при выезде задним ходом

[Предупреждение при выезде задним ходом]: если после активации функции предупреждения при выезде задним ходом система обнаружит риск столкновения с движущимся автомобилем в слепой зоне зеркала заднего вида,

она подаст предупреждающий сигнал, чтобы напомнить водителю о необходимости соблюдения правил безопасного вождения.

[Торможение при выезде задним ходом]: если после активации функции торможения при выезде задним ходом система определит риск столкновения, она его снизит, выполнив ограниченное торможение.

i Полезная информация

Функция предупреждения/торможения при выезде с парковки задним ходом в некоторых случаях ограничена. Например:

- › При наличии препятствий.
 - Система не может обнаруживать объекты сзади автомобиля через другие припаркованные автомобили или препятствия.
- › При слишком низкой или слишком высокой скорости автомобиля.
- › При энергичном нажатии педали акселератора.
- › При быстром вращении рулевого колеса.

Система помощи движению по полосе

Система помощи при движении по полосе предназначена для помощи водителю при движении по скоростным и иным трассам с хорошими дорожными условиями. С помощью камеры, установленной на лобовом стекле, система распознает разделительную

полосу на дорожном полотне и может при случайном отклонении автомобиля от полосы движения обратить на это внимание водителя для коррекции маршрута. Некоторые функции системы помогают водителю изменить траекторию движения, чтобы снизить риск столкновения.

Выберите на центральном дисплее [Настройки автомобиля] → [Интеллектуальная система помощи при вождении] → [Помощь при движении по полосе], чтобы настроить функции, связанные с системой помощи при движении по полосе.

Внимание

Система помощи движению по полосе может нормально работать только при наличии четкой дорожной разметки. В некоторых случаях она может не срабатывать или срабатывать неправильно. Например:

- › Если дорожная разметка нечеткая, нестандартная или чем-либо скрыта.
- › Если на дорожном полотне имеются объекты, которые препятствуют распознаванию разметки (например, лужи, трещины, колеи, текстовые отметки, пешеходные переходы, выступы и впадины).
- › При плохой видимости (например, в дождливую или снежную погоду, туман, темное время суток).
- › Если автомобиль подвергается воздействию сильного бокового ветра.
- › Если имеется слияние или расхождение полос.

- › Если на камеру попадает яркий свет при резком изменении интенсивности освещения.
- › Если лобовое стекло вокруг камеры загрязнено, обледенело, повреждено или закрыто чем-либо.
- › Если выполняется прохождение крутых поворотов или происходит движение по узким дорогам и дорогам с боковым уклоном.
- › При слишком сильном сближении с движущимся впереди автомобилем и в результате создания помех для камеры.

Полезная информация

- › Если перед пересечением разметки, разграничивающей полосы движения, водитель включил указатель поворота, повернул рулевое колесо, нажал педаль акселератора или тормоза, система не будет вмешиваться в процесс управления. В таких случаях система будет считать, что водитель активно управляет автомобилем.
- › Если водитель некрепко держит рулевое колесо, система может не распознать его действия, и на комбинации приборов появится соответствующее предупреждение.

Предупреждение

Функция помощи движению по полосе не является полностью автоматической и не может заменить визуальный контроль, она требует внимания со стороны водителя и нахождения рук

на рулевом колесе во время использования. Не допускается полностью полагаться на функцию помощи движению по полосе.

Система помощи движению по полосе

Если включена система помощи движению по полосе, можно выбрать вид помощи.

- › [Режим удержания в полосе]: помогает водителю скорректировать положение рулевого колеса, чтобы находиться на полосе движения, когда автомобиль непроизвольно отклоняется от нее. Если коррекция не выполнена, подается предупреждающий сигнал, напоминающий водителю о необходимости соблюдения правил безопасного движения.

Если система обнаруживает, что водитель активно управляет автомобилем, функция удержания в полосе движения отключается, возвращая водителю контроль над управлением.

- › Предупреждение о выходе из полосы движения: предупреждает водителя о непроизвольном выходе автомобиля из полосы движения и напоминает ему о необходимости контроля обстановки.

- › Функция удержания в полосе не управляет автомобилем непрерывно и будет управлять им только в том случае, если обнаружит отклонение от линии полосы движения на одной из сторон полосы.
- › Функция удержания в полосе имеет только функцию сигнализации и не управляет автомобилем, поэтому водителю необходимо своевременно управлять рулевым колесом, когда функция удержания в полосе подает сигнал тревоги.

При включенной функции помощи при движении по полосе разграничение полос на комбинации приборов выглядит следующим образом:

- › Не отображается: указывает на то, что система не обнаружила границы полосы движения.
- › Серый цвет: означает, что система обнаружила границы полосы движения.
- › Зеленый цвет: означает, что система корректирует положение рулевого колеса.
- › Красный цвет и мигание: означает, что система подает сигнал тревоги; в таком случае водителю необходимо немедленно скорректировать направление движения и вернуться на свою полосу.

Полезная информация

- › Функция помощи движению по полосе может работать только в том случае, когда скорость автомобиля находится в диапазоне 60–150 км/ч.

Способы предупреждений

Существует 3 типа предупреждений: [Звук], [Вибрация], [Вибрация + звук].

Чувствительность раннего предупреждения

Чувствительность включает 3 уровня: [Низкий], [Стандартный] и [Высокий].

Экстренное удержание в полосе движения

После активации функции система более активно корректирует положение управляемых колес автомобиля в аварийных ситуациях, снижая риск столкновения. Например:

- › При выходе из полосы движения или смене полосы существует риск столкновения с транспортными средствами на соседних полосах.
- › При выходе из полосы движения или смене полосы внешняя сторона полосы является обочиной.

Полезная информация

Функция экстренного удержания в полосе движения может работать только в том случае, когда скорость автомобиля находится в диапазоне 60–150 км/ч.

Предупреждение

В некоторых случаях функция экстренного удержания в полосе движения может не срабатывать или срабатывать неправильно. Например:

- › Если объект имеет сравнительно небольшие размеры (мотоцикл, велосипед и т. д.).
- › Если объект неподвижен.

- › Если происходит сильное сближение с движущимся впереди автомобилем и в зоне обнаружения камеры появляется препятствие.
- › При сильном приближении движущегося сзади автомобиля и появлении препятствия в зоне обнаружения датчика.

Система интеллектуального обгона

При включении данной функции и активации «интеллектуального уклонения» автомобиль будет слегка отъезжать от крупногабаритных транспортных средств (грузовых автомобилей, прицепов, автобусов и т. д.), находящихся на соседней полосе, когда система распознает, что водитель собирается их обогнать. После обгона крупногабаритного транспортного средства функция возвращает автомобиль в центр выбранной полосы движения.

Полезная информация

Функция «интеллектуального уклонения» может работать только в том случае, когда скорость автомобиля находится в диапазоне 60–140 км/ч.

Внимание

Следующие ситуации могут привести к отказу работы функции «интеллектуального уклонения»:

- › Когда система распознает, что с одной стороны находится крупногабаритное транспортное средство,

а с другой стороны также находится транспортное средство или обочина дороги.

- › В темное время суток, во время сильного тумана, дождя, снегопада и при иных неблагоприятных погодных условиях.
- › При движении автомобиля по извилистой дороге.

Адаптивный круиз-контроль

На автомагистрали с низкой интенсивностью движения система адаптивного круиз-контроля позволяет автомобилю двигаться на заданной скорости без нажатия педали акселератора. Когда система обнаруживает, что скорость движущегося впереди автомобиля меньше установленной скорости круиз-контроля, автомобиль начнет следовать за другим автомобилем на установленном безопасном расстоянии.

Предупреждение

- › Данная система является лишь вспомогательным средством и не отменяет необходимости оценки водителем дорожных и транспортных условий и никоим образом не может заменить водителя при управлении автомобилем. Водитель в любом случае несет ответственность за безопасность автомобиля, должен сохранять концентрацию и управлять автомобилем с осторожностью.
 - › Неправильное использование адаптивного круиз-контроля может привести к аварии.
- › Систему адаптивного круиз-контроля можно использовать только в хороших погодных условиях при движении по свободным трассам.
 - › Не рекомендуется использовать систему адаптивного круиз-контроля в городе, на извилистых, узких, скользких дорогах, во время дождя и при иных неблагоприятных погодных условиях.
 - › Не рекомендуется использовать систему адаптивного круиз-контроля при движении на уклоне по следующим причинам:

При движении вверх или вниз по склону система адаптивного круиз-контроля не может поддерживать установленную скорость.

Система может оказаться не в состоянии обнаружить движущийся впереди автомобиль после того, как он преодолет вершину или основание склона, что может привести к резкому ускорению или позднему торможению.
 - › При буксировке других транспортных средств система адаптивного круиз-контроля не может нормально работать. В это время запрещено использовать систему.

Кнопки управления

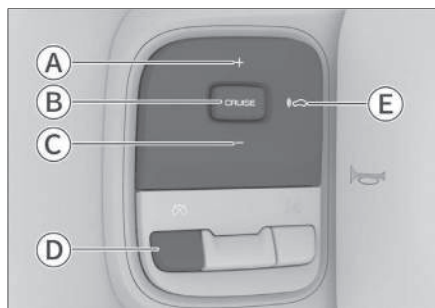

ЕАА3Е4С1D723

- Ⓐ Увеличение скорости (+)
- Ⓑ Активация/возобновление круиз-контроля (CRUISE)
- Ⓒ Уменьшение скорости (-)
- Ⓓ Отключение круиз-контроля (⊗)
- Ⓔ Настройка категории дистанции (Ⓜ)

Активация режима круиз-контроля

Для активации круиз-контроля должны быть выполнены следующие условия:

- › Все двери полностью закрыты.
- › Водитель пристегнут ремнем безопасности.
- › Двигатель запущен, установлена передача D.
- › Включена электронная система поддержания курсовой устойчивости.
- › Стояночный тормоз не используется.
- › Скорость автомобиля составляет менее 150 км/ч.

› Выбран стандартный, экономичный или спортивный режим управления автомобилем.

1. Индикатор Adaptive Cruise (серый) загорается на комбинации приборов, когда во время движения выполняются условия для активации адаптивного круиз-контроля.
2. Нажмите и отпустите кнопку [CRUISE] на левой стороне рулевого колеса, чтобы активировать систему адаптивного круиз-контроля, пока на комбинации приборов загорается индикатор адаптивного круиза (зеленый).

Значение минимальной заданной скорости для системы адаптивного круиз-контроля составляет 30 км/ч. Если скорость автомобиля составляет менее 30 км/ч, система устанавливает скорость в 30 км/ч; если скорость автомобиля превышает 30 км/ч, система круиз-контроля активируется на текущей скорости.

i Полезная информация

Цифры на индикаторе изменяются в зависимости от установленной скорости круиз-контроля.

Регулировка скорости круиз-контроля

Нажатие и последующее отпускание кнопки [+] или [-] позволяет незначительно увеличить или уменьшить установленную скорость.

Удерживайте кнопку [+] или [-] нажатой для постоянного увеличения или

уменьшения установленной скорости, и отпустите ее, когда будет достигнута требуемая скорость.

i Полезная информация

Автомобиль набирает установленную скорость только при условии наличия свободной дороги впереди. В противном случае автомобиль следует за движущимся впереди транспортным средством на установленной дистанции.

Настройка категории дистанции между автомобилями

Кнопка регулировки дистанции между автомобилями  позволяет настроить расстояние до движущегося впереди автомобиля.

Данный параметр не является фиксированной величиной. В пределах одной величины дистанции он может изменяться в зависимости от скорости движения.

i Полезная информация

Если Ваш автомобиль находится слишком близко к движущемуся впереди автомобилю и система не может достаточно замедлить ваш автомобиль, будет получено предупреждающее сообщение. Необходимо нажать на педаль тормоза вовремя, чтобы сохранить безопасное расстояние. Однако по причине ограничений датчиков, система не всегда может своевременно отправлять запросы на перехват управления.

- › Слишком малая установленная дистанция может привести к несвоевременному реагированию при возникновении аварийных ситуаций; водитель несет полную ответственность за установление разумной дистанции.
- › При движении по мокрой скользкой дороге необходимо выбирать дистанцию больше, чем при движении по сухой трассе.

Выход из режима круиз-контроля

Существует два способа выхода из режима круиз-контроля.

- › Нажмите на педаль тормоза
- › Нажмите на левую сторону рулевого колеса. Отпустите кнопку отключения круиз-контроля .

i Полезная информация

Функция круиз-контроля автоматически отключается в следующих ситуациях:

- › Увеличение скорости при нажатой педали акселератора в течение более 15 минут.
- › Включение передачи N, R или P.
- › Отстегнут ремень безопасности водителя.
- › Открыта дверь со стороны водителя.
- › Включен стояночный тормоз.
- › Активирована антиблокировочная тормозная система.

- › Активирована система помощи при движении на склоне.
 - › Активирована или отключена электронная система динамической стабилизации.
 - › Активирована антипробуксовочная система.
 - › Автомобиль откатывается назад.
 - › Перегреты тормозные диски.
 - › Остановлен двигатель автомобиля.
 - › Режим управления автомобилем отличается от стандартного, экономичного или спортивного режима.
- › Если движущийся впереди автомобиль не двигался в течение длительного времени (от 3 секунд до 5 минут), чтобы перезапустить систему необходимо слегка нажать на педаль акселератора.
 - › Если движущийся впереди автомобиль не двигается в течение более 5 минут, автоматически включается стояночный тормоз.
 - › Если водитель откроет дверь или отстегнет ремень безопасности, автоматически включится стояночный тормоз.

Восстановление заданной круиз-контролем скорости

После отключения заданной круиз-контролем скорости во время движения, нажмите и удерживайте кнопку [CRUISE] на левой стороне рулевого колеса примерно в течение более чем 1 секунды, а затем отпустите ее, чтобы восстановить ранее заданную скорость.

Функция следования за транспортным средством

Данная функция позволяет автоматически следовать за движущимся впереди автомобилем в диапазоне скорости 0–150 км/ч.

В условиях пробок система будет вслед за автомобилем впереди снижать скорость вплоть до остановки. При этом:

- › Если движущийся впереди автомобиль возобновляет движение в течение

3 секунд, система автоматически продолжит следование за ним.

- › Если движущийся впереди автомобиль не двигался в течение длительного времени (от 3 секунд до 5 минут), чтобы перезапустить систему необходимо слегка нажать на педаль акселератора.
- › Если движущийся впереди автомобиль не двигается в течение более 5 минут, автоматически включается стояночный тормоз.
- › Если водитель откроет дверь или отстегнет ремень безопасности, автоматически включится стояночный тормоз.

Полезная информация

При отключении функции круиз-контроля функция следования за транспортным средством автоматически отключается.

Интеллектуальное прохождение поворотов

Для более подробной информации см. раздел «Помощь при движении вперед» → «Интеллектуальное прохождение поворотов». (> Стр. 80)

Ограничения функции

Система круиз-контроля может не предпринять меры по торможению в следующих ситуациях:

- › Впереди неожиданно возникает другой автомобиль.

- › Скорость Вашего автомобиля высока, а впереди движется автомобиль на низкой скорости или стоит неподвижно другой автомобиль.
- › По той же полосе движения движется встречный автомобиль.
- › Занимаемую Вашим автомобилем полосу пересекают другие автомобили или объекты.
- › В зоне движения присутствуют пешеходы, животные, дорожные загрязнения, конусы, прицепы, специальные и малогабаритные транспортные средства (например, велосипеды, мотоциклы и т. д.).
- › Движущийся впереди автомобиль резко снизил скорость.
- › Брызги воды, снега или грязи от движущихся рядом транспортных средств препятствуют корректной работе датчиков.
- › В случае приподнятой передней части автомобиля по причине перегрузки багажного отделения или по иным причинам.
- › При повороте или сужении дороги.
- › При малых габаритах задней части или большом дорожном просвете у движущегося впереди автомобиля.
- › В случае возникновения неустойчивости в работе рулевого колеса или по причине неустановившегося положения автомобиля на полосе движения.
- › При наличии дождя, снега, тумана, пыли и в иных неблагоприятных погодных условиях.
- › При движении по крутым склонам.

Интеллектуальный круиз-контроль

Работа системы интеллектуального круиз-контроля основана на адаптивном круиз-контроле. Когда датчик обнаруживает четко различимую границу между полосами движения, система позволяет водителю удерживать автомобиль в середине полосы движения и помогает водителю безопасно и легко управлять автомобилем.

Предупреждение

Система не может правильно действовать при любых условиях движения, погодных и дорожных условиях. Способность датчиков распознавать объекты при плохой освещенности (например, ночью, в пасмурную погоду), при быстрых изменениях освещенности (например, при въезде и выезде из туннеля), при наличии больших теней на поверхности (объекты, элементы ландшафта, проецируемые на дорогу) ограничена, поэтому система не может заменить водителя при оценке дорожных условий. Водитель в любом случае несет ответственность за безопасность автомобиля, должен осторожно управлять им и соблюдать соответствующие требования законодательства и правила дорожного движения.

Внимание

При использовании системы интеллектуального круиз-контроля водитель должен держать руки на рулевом колесе и следить за дорожной ситуацией. Если водитель долго не держит руки

Интеллектуальная система помощи при вождении

на рулевом колесе, система подаст звуковой сигнал, предупреждая водителя о необходимости взять на себя управление автомобилем. Если водитель не делает этого вовремя, система выполняет автоматическую остановку на текущей полосе движения.

Процесс автоматической остановки следующий: система медленно тормозит автомобиль до полной остановки, затем включает аварийную сигнализацию, переключает передачу в режим Р и активирует стояночный тормоз.

Кнопки управления

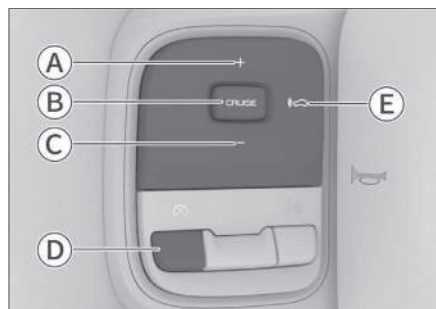

EAA3E4C1D723

- Ⓐ Увеличение скорости (+)
- Ⓑ Активация/возобновление круиз-контроля (CRUISE)
- Ⓒ Уменьшение скорости (-)
- Ⓓ Отключение круиз-контроля (OFF)
- Ⓔ Настройка категории дистанции (SET/RES)

Активация режима круиз-контроля

Для активации функции интеллектуального круиз-контроля необходимо выполнить следующие условия:

- › Все двери полностью закрыты.
- › Водитель пристегнут ремнем безопасности.
- › Двигатель запущен, установлена передача D.
- › Включена электронная система поддержания курсовой устойчивости.
- › Стояночный тормоз не используется.
- › Скорость автомобиля составляет менее 150 км/ч.
- › Выбран стандартный, экономичный или спортивный режим управления автомобилем.
- › Система определяет четко различимую границу между полосами движения.

Если не выполняются указанные условия и система отключается, водитель должен немедленно взять на себя управление педалями тормоза и акселератора, а также рулевым колесом, чтобы контролировать скорость и направление движения автомобиля.

1. При выполнении условий активации интеллектуального круиз-контроля во время вождения на комбинации приборов загорается индикатор интеллектуального круиз-контроля (серый).
2. Нажмите кнопку [CRUISE] на левой стороне рулевого колеса два раза подряд и отпустите ее, чтобы активировать систему интеллектуального круиз-контроля. Индикатор интеллектуального круиза (зеленый) загорится на комбинации приборов.

Минимальное заданное значение скорости для системы интеллекту-

ального круиз-контроля составляет 30 км/ч. Если скорость автомобиля составляет менее 30 км/ч, система устанавливает скорость в 30 км/ч; если скорость автомобиля превышает 30 км/ч, система круиз-контроля активируется на текущей скорости.

Регулировка скорости круиз-контроля

Нажатие и последующее отпускание кнопки [+] или [-] позволяет незначительно увеличить или уменьшить установленную скорость.

Удерживайте кнопку [+] или [-] нажатой для постоянного увеличения или уменьшения установленной скорости, и отпустите ее, когда будет достигнута требуемая скорость.

Полезная информация

Автомобиль набирает установленную скорость только при условии наличия свободной дороги впереди. В противном случае автомобиль следует за движущимся впереди транспортным средством на установленной дистанции.

Настройка категории дистанции между автомобилями

Кнопка регулировки дистанции между автомобилями  позволяет настроить расстояние до движущегося впереди автомобиля.

Данный параметр не является фиксированной величиной. В пределах одной величины дистанции он может изменяться в зависимости от скорости движения.

Полезная информация

- › Если Ваш автомобиль находится слишком близко к движущемуся впереди автомобилю и система не может достаточно замедлить Ваш автомобиль, будет получено предупреждающее сообщение. Необходимо нажать на педаль тормоза вовремя, чтобы сохранить безопасное расстояние. Однако по причине ограничений датчиков, система не всегда может своевременно отправлять запросы на перехват управления.
- › Слишком малая установленная дистанция может привести к несвоевременному реагированию при возникновении аварийных ситуаций; водитель несет полную ответственность за установление разумной дистанции.
- › При движении по мокрой скользкой дороге необходимо выбирать дистанцию больше, чем при движении по сухой трассе.

Выход из режима круиз-контроля

Существует два способа выхода из режима круиз-контроля.

- › Нажмите на педаль тормоза
- › Нажмите на левую сторону рулевого колеса. Отпустите кнопку отключения круиз-контроля .

Предупреждение

После отключения системы интеллектуального круиз-контроля автомобиль

не будет управляться системой круиз-контроля. Водитель должен немедленно взять на себя управление рулевым колесом, педалью акселератора и педалью тормоза, чтобы не допустить возникновения опасной ситуации.

i Полезная информация

Если водитель прикладывает большое усилие к рулевому колесу или поворачивает его в противоположном направлении, он временно перехватывает управление рулевым колесом, функция интеллектуального круиз-контроля в поперечном направлении временно блокируется, выполняется только продольное управление, и управление переходит в режим адаптивного круиз-контроля. После того как водитель прекратит управление рулевым колесом, система интеллектуального круиз-контроля автоматически активируется снова.

i Полезная информация

Функция круиз-контроля автоматически отключается в следующих ситуациях:

- › Увеличение скорости при нажатой педали акселератора в течение более 15 минут.
- › Включение передачи N, R или P.
- › Отстегнут ремень безопасности водителя.
- › Открыта дверь со стороны водителя.
- › Включен стояночный тормоз.
- › Активирована антиблокировочная тормозная система.

- › Активирована система помощи при движении на склоне.
- › Активирована или отключена электронная система динамической стабилизации.
- › Активирована антипробуксовочная система.
- › Автомобиль откатывается назад.
- › Перегреты тормозные диски.
- › Остановлен двигатель автомобиля.
- › Режим управления автомобилем отличается от стандартного, экономичного или спортивного режима.

Восстановление заданной круиз-контролем скорости

После отключения заданной для круиз-контроля скорости во время движения, нажмите и удерживайте кнопку [CRUISE] на левой стороне рулевого колеса примерно в течение более чем 1 секунды, а затем отпустите ее, чтобы ранее заданное значение скорости автоматически восстановилось.

i Полезная информация

Адаптивный круиз-контроль активируется автоматически, если условия восстановления интеллектуального круиз-контроля не могут быть выполнены.

Система интеллектуального обгона

Подробную информацию см. в разделе «Помощь в управлении движением по полосе» → «Интеллектуальное уклонение». (▷ Стр. 94)

Ограничения функции

Система круиз-контроля может не предпринять меры по торможению в следующих ситуациях:

- › Впереди неожиданно возникает другой автомобиль.
- › Скорость Вашего автомобиля высока, а впереди движется автомобиль на низкой скорости или стоит неподвижно другой автомобиль.
- › По той же полосе движения движется встречный автомобиль.
- › Занимаемую Вашим автомобилем полосу пересекают другие автомобили или объекты.
- › В зоне движения присутствуют пешеходы, животные, дорожные загрязнения, конусы, прицепы, специальные и малогабаритные транспортные средства (например, велосипеды, мотоциклы и т. д.).
- › Движущийся впереди автомобиль резко снизил скорость.
- › Брызги воды, снега или грязи от движущихся рядом транспортных средств препятствуют корректной работе датчиков.
- › В случае приподнятой передней части автомобиля по причине перегрузки багажного отделения или по иным причинам.
- › При повороте или сужении дороги.
- › При малых габаритах задней части или большом дорожном просвете у движущегося впереди автомобиля.
- › В случае возникновения нестабильности в работе рулевого колеса или

по причине неустановившегося положения автомобиля на полосе движения.

- › При наличии дождя, снега, тумана, пыли и в иных неблагоприятных погодных условиях.
- › При движении по крутым склонам.

При определенных обстоятельствах функция интеллектуального круиз-контроля может не работать или работать некорректно. Например:

- › Если отсутствуют линии дорожной разметки или если линии дорожной разметки с обеих сторон являются нечеткими, линии разграничения полос являются нестандартными или чем-либо скрыты.
- › Если на дорожном полотне имеются объекты, которые препятствуют распознаванию разметки (например, лужи, трещины, колеи, текстовые отметки, выступы и впадины).
- › При плохой видимости (например, в дождливую или снежную погоду, туман, темное время суток).
- › Если автомобиль подвергается воздействию сильного бокового ветра.
- › При слиянии или расхождении полос, а также нечетком разделении полос, например, на перекрестках, съездах с автомагистрали, в зонах ожидания и т. д.
- › Если на камеру попадает яркий свет при резком изменении интенсивности освещения.
- › Если лобовое стекло вокруг камеры загрязнено, обледенело, повреждено или закрыто чем-либо.
- › При повороте или сужении дороги.

- › При слишком сильном сближении с движущимся впереди автомобилем и в результате создания помех для камеры.

Дорожные знаки

Данная система распознает дорожные знаки с помощью камеры, установленной на лобовом стекле, и отображает их на комбинации приборов, чтобы помочь водителю в управлении автомобилем.

На центральном дисплее выберите [Настройки автомобиля]→[Интеллектуальная система помощи при вождении]→ [Дорожные знаки], чтобы настроить функцию распознавания дорожных знаков.

Предупреждение

Данная функция предназначена только для того, чтобы напомнить водителю о дорожных знаках; она не предназначена для использования во всех ситуациях и не может вместо водителя оценивать информацию о скоростных ограничениях на дороге.

Водитель в любом случае несет ответственность за безопасность автомобиля, должен осторожно управлять им и соблюдать соответствующие требования законодательства и правила дорожного движения.

Внимание

Система будет работать нормально только при условии, что знак ограни-

чения скорости хорошо виден. В некоторых случаях она может не срабатывать или срабатывать неправильно. Например:

- › Если дорожный знак выцвел.
- › Если дорожный знак расположен на повороте.
- › Если дорожный знак расположен под неправильным углом.
- › Если дорожный знак качается или поврежден.
- › Если дорожный знак полностью или частично скрыт.
- › Если дорожный знак полностью или частично покрыт льдом, снегом, инеем, пылью и т. д.
- › Если дорожный знак расположен слишком далеко или автомобиль движется на слишком большой скорости.
- › Если дорожный знак или предупреждение об ограничении скорости расположены на поверхности дорожного полотна.
- › При плохой видимости (например, в дождливую или снежную погоду, туман, темное время суток).
- › Если на камеру попадает яркий свет при резком изменении интенсивности освещения.
- › Если лобовое стекло вокруг камеры загрязнено, обледенело, повреждено или закрыто чем-либо.
- › При слишком сильном сближении с движущимся впереди автомобилем и в результате создания помех для камеры.

i Полезная информация

- › По умолчанию единицей измерения скорости для знаков ограничения скорости, распознаваемых системой, является км/ч.
- › Если один знак отображает несколько значений ограничения скорости, система покажет наибольшее из них.
- › При наличии нескольких знаков ограничения скорости, система может посчитать применимым знак с максимальным значением, поэтому при движении следует руководствоваться фактическим ограничением для данной полосы движения.
- › При выполнении поворота система может не распознать знак ограничения скорости.

Распознавание дорожных знаков

После активации функции она распознает знаки ограничения скорости и отображает их на комбинации приборов, чтобы помочь водителю в управлении автомобилем.

Ограничение скорости круиз-контроля

После активации функции распознавания дорожных знаков также можно включить функцию ограничения скорости круиз-контроля.

Если при включенной функции круиз-контроля система обнаруживает знак ограничения скорости, значение на ко-

тором равно или выше 30 км/ч, система предложит водителю привести текущую скорость круиз-контроля в соответствие со знаком ограничения скорости.

Предупреждение о превышении скорости

После активации функции распознавания дорожных знаков также можно включить функцию предупреждения о превышении скорости. После распознавания знака об ограничении скорости, если водитель превысил скорость, система подает сигнал тревоги, уведомляя водителя о том, что необходимо как можно быстрее снизить скорость для того, чтобы она находилась в требуемом диапазоне.

Чувствительности системы к превышению скорости

Можно установить время подачи предупреждающего сигнала о превышении скорости в соответствии с предпочтениями водителя.

- › При установке значения 0: система подаст сигнал тревоги, как только скорость автомобиля достигнет установленного ограничения скорости.
- › При установке значения больше 0: система подаст сигнал тревоги только тогда, когда скорость автомобиля превысит установленное ограничение скорости.
- › При установке значения меньше 0: система подаст сигнал тревоги заранее, до достижения автомобилем установленного ограничения скорости.

Круиз-контроль с регулировкой скорости

Описание системы

На автомагистрали с низкой интенсивностью движения система адаптивного круиз-контроля позволяет автомобилю двигаться на заданной скорости без нажатия педали акселератора.

Предупреждение

- › Данная система является лишь вспомогательным средством и не отменяет необходимости оценки водителем дорожных и транспортных условий и никоим образом не может заменить водителя при управлении автомобилем. Водитель в любом случае несет ответственность за безопасность автомобиля, должен сохранять концентрацию и управлять автомобилем с осторожностью.
- › Во избежание ошибочного срабатывания системы круиз-контроля выключайте ее, когда она не используется.
- › Неправильное использование системы круиз-контроля может привести к аварии.
- › Использование системы круиз-контроля допускается только при хороших погодных условиях и при низкой интенсивности движения.
- › Не рекомендуется использовать систему круиз-контроля в городе, на извилистых, узких, скользких дорогах, во время дождя и при иных неблагоприятных погодных условиях.
- › Использование системы круиз-контроля при движении по склону запрещено. При движении по холми-

стой дороге система круиз-контроля не может поддерживать заданную скорость.

- › После активации системы круиз-контроля водителю запрещается покидать водительское место.
- › В целях экономии топлива не двигайтесь на высокой передаче с низкой скоростью или на низкой передаче с высокой скоростью.
- › Если после активации системы круиз-контроля требуется как можно быстрее снизить скорость автомобиля, нажмите на педаль тормоза в обычном режиме.

Полезная информация

Поскольку система круиз-контроля разработана для движения автомобиля по автомагистралям и прочим дорогам с хорошими условиями, скорость при включенной системе круиз-контроля должна находиться в пределах 30–150 км/ч.

Кнопки управления

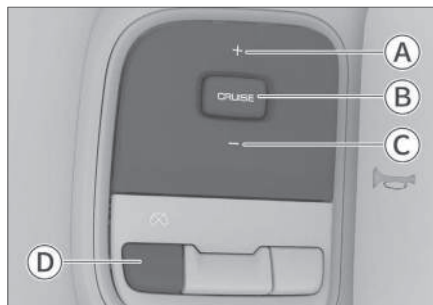

97CD2E0E4FE

Круиз-контроль с регулировкой скорости

- Ⓐ Ускорение/восстановление скорости, заданной с помощью круиз-контроля (+)
- Ⓑ Включение/выключение (CRUISE)
- Ⓒ Уменьшение скорости/установка скорости круиз-контроля (-)
- Ⓓ Отключение круиз-контроля ()

Установка скорости круиз-контроля

1. Нажмите кнопку [CRUISE] на рулевом колесе, чтобы включить систему круиз-контроля и перейти в режим готовности. На комбинации приборов загорится индикатор круиз-контроля  (зеленый).
2. Отрегулируйте скорость автомобиля, нажмите кнопку [-], и когда на комбинации приборов отобразится информация о настройке круизной скорости, это будет означать, что скорость круиз-контроля успешно установлена.

В этот момент автомобиль будет двигаться с постоянной скоростью, установленной водителем.

Внимание

- › Движение с включенной функцией круиз-контроля на 1-й передаче запрещено.
- › В некоторых режимах вождения система запрещает использование функции круиз-контроля. Обратите внимание на соответствующие подсказки на комбинации приборов.

Регулировка заданной скорости

- › Нажатие и последующее отпускание кнопки [+] или [-] позволяет незначительно увеличить или уменьшить установленную скорость.

Повторите вышеуказанную операцию, чтобы постепенно увеличить или уменьшить установленную скорость.

- › Удерживайте кнопку [+] или [-] нажатой для постоянного увеличения или уменьшения установленной скорости, и отпустите ее, когда будет достигнута требуемая скорость.

Выход из режима круиз-контроля

- › Нажмите на педаль тормоза или педаль сцепления.
- › Нажмите кнопку круиз-контроля , чтобы отключить функцию круиз-контроля.

После отключения функции круиз-контроля система переходит в режим готовности, а индикатор круиз-контроля  (зеленый) на комбинации приборов продолжает гореть.

Если необходимо восстановить исходную настройку круиз-контроля, нажмите и отпустите кнопку [+].

Выключение системы

Нажмите и отпустите кнопку [CRUISE], чтобы выключить систему.

Индикатор круиз-контроля  (зеленый) погаснет.

Описание функции

Функция активного ограничения скорости предназначена для случаев, когда автомобиль движется на участке с ограничением скорости. Когда установлена максимальная скорость, система ограничивает скорость движения и поддерживает ее ниже установленной скорости, чтобы избежать штрафов за превышение скорости.

Предупреждение

- › Данная функция является лишь вспомогательным средством, и в любом случае водитель несет ответственность за безопасность автомобиля и всегда должен следить за безопасностью при вождении.
- › Если функция активного ограничения скорости не используется, выключите ее во избежание ее случайного срабатывания.

Полезная информация

При движении под уклон скорость автомобиля может увеличиться и превысить верхний предел, поэтому при необходимости нажмите на педаль тормоза для снижения скорости.

Кнопки управления

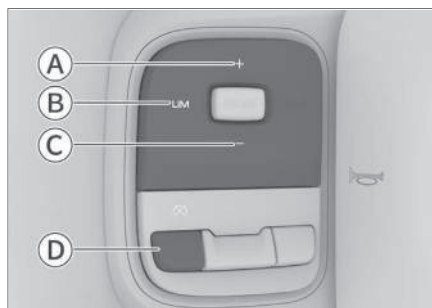

- › Восстановление/увеличение заданной скорости (+)
- › Включение/выключение системы (LIM)
- › Установка скорости / снижение установленной скорости (-)
- › Сброс заданной скорости ()

Включение системы

Когда питание находится в режиме ON, нажмите кнопку [LIM]. Индикатор активного ограничения скорости  на комбинации приборов загорится, указывая на активацию данной функции.

Полезная информация

Функции активного ограничения скорости и круиз-контроля не могут быть включены одновременно. При включении одной функции другая (если она включена) автоматически выключается.

Установка скорости движения автомобиля

Когда функция активного ограничения скорости включена, нажмите кнопку

[-], после чего текущая скорость будет установлена как максимальное значение. На комбинации приборов будет отображаться установленная максимальная скорость, что указывает на активацию функции активного ограничения скорости.

Полезная информация

Минимальная скорость, устанавливаемая для функции активного ограничения скорости, составляет 30 км/ч.

- › Когда скорость автомобиля составляет менее 30 км/ч, система автоматически устанавливает верхний предел скорости на 30 км/ч.
- › Когда скорость автомобиля превышает 30 км/ч, система использует текущую скорость автомобиля в качестве исходного предела скорости.

Регулировка заданной скорости

Способы регулировки заданного предела скорости:

- › Нажимайте кнопку [+] или [-], чтобы немного увеличить или уменьшить максимальную скорость.
- › Для постоянного увеличения или уменьшения максимальной скорости нажмите и удерживайте кнопку [+] или [-]. Когда будет достигнута требуемая максимальная скорость, просто отпустите кнопку.

Временное превышение установленной скорости

Если требуется временно превысить заданный предел скорости, сильно нажмите на педаль акселератора. Когда скорость превысит заданный предел, значение предела, отображаемое на приборах, начнет мигать и это будет сопровождаться звуковым сигналом в течение некоторого времени. Когда скорость снова опустится ниже заданного предела, предупреждение исчезнет и функция ограничения скорости восстановится.

Сброс заданной скорости

Чтобы отменить установленную максимальную скорость, отпустите кнопку установки скорости .

После отмены максимальной скорости система не выключается, и индикатор активного ограничения скорости  на комбинации приборов остается включенным.

Восстановление заданной скорости

После снятия ограничения максимальной скорости функция активного ограничения скорости не отключается. Нажмите кнопку [+], чтобы вернуть настройку максимальной скорости. Если текущая скорость меньше последней установленной скорости, она вернется к последней установленной скорости. В противном случае текущая скорость будет установлена в качестве максимальной скорости.

Выключение системы

Нажмите кнопку [LIM], чтобы выключить систему и отменить установленный ранее заданный предел скорости; при этом индикатор активного ограничения скорости  на приборах погаснет.

Система контроля давления в шинах

Описание системы

Система контроля давления в шинах (TPMS) в реальном времени отслеживает давление в шинах и их температуру. При отклонении от нормальных значений она подает сигнал, информируя водителя о том, что необходимо принять соответствующие меры, и таким образом предупреждает аварию.

⚠ Внимание

- Использование жидкости для ремонта шин (за исключением жидкости, предоставляемой сервисным центром), очистителя карбюратора, наполнителей шин может повредить датчик давления в шинах и привести к неправильной работе системы TPMS.
- Система TPMS может работать неправильно, если на автомобиле установлены неоригинальные шины.
- Датчик давления в шине установлен рядом с воздушным вентилем внутри шины. Для ремонта или замены шины обратитесь в сервисный центр, чтобы не допустить повреждения датчика давления, поскольку это может привести к неправильной работе системы TPMS.
- При установке цепей противоскольжения или колесных чехлов система TPMS может работать некорректно.
- В результате воздействия радиопомех система TPMS может работать некорректно.

ℹ Полезная информация

- Система TPMS не отменяет необходимости в регулярном обслуживании шин. Даже если система TPMS не подает предупреждающих сигналов, необходимо регулярно проверять шины и давление в них.
- На давление воздуха в шинах влияют нагрев при движении, условия окружающей среды и длительность поездки. Обычно оно колеблется на уровне 30 КПа, что является нормальным значением.
- Система TPMS не может отслеживать давление в шине запасного колеса.

Интерфейс контроля давления в шинах



2902B9A9DA23

- Нажмите кнопку переключения  на рулевом колесе, чтобы передать контроль с рулевого колеса на комбинацию приборов.

Если на комбинации приборов горит зеленый индикатор управления рулевым колесом , это означает, что комбинацией приборов можно управлять с помощью кнопок на рулевом колесе.

2. Нажимайте кнопки «влево» и «вправо», чтобы переключить комбинацию приборов на экран с данными о движении. Затем нажмите кнопки «вверх» и «вниз», чтобы перейти на экран контроля давления в шинах, где можно увидеть информацию о давлении и температуре в четырех используемых шинах.

9 минут система автоматически завершит калибровку.

Если калибровка не выполнена, как можно скорее обратитесь в сервисный центр для обновления настроек системы TPMS.

Оповещения

При слишком низком давлении в шинах или слишком высокой температуре на комбинации приборов появляются следующие предупреждения.

- › На комбинации приборов отображается экран аварийной сигнализации, на котором значок и показатели неисправной шины отображаются красным цветом, а также звучит звуковой сигнал.
- › Сигнальная лампа системы контроля давления в шинах  (желтая) загорается.

Если предупреждение системы TPMS поступило во время движения, не совершайте резких поворотов и резкого торможения. Снизьте скорость, войдите в безопасную зону и как можно скорее остановите автомобиль.

Функция калибровки

Обновление данных после замены или перестановки шин может выполняться автоматически с помощью функции калибровки.

После остановки автомобиля более чем на 16 минут и запуска его на скорости выше 30 км/ч в течение примерно

Меры предосторожности при использовании систем помощи при вождении

Безопасность движения

Не пренебрегайте правилами безопасного вождения по причине того, что автомобиль оснащен системами помощи при вождении. Необходимо на протяжении всей поездки контролировать скорость и манеру вождения в соответствии с условиями видимости, погодой, состоянием дорожного покрытия, транспортной ситуацией.

Переоборудование

Переоборудование подвески и использование шин или колес, отличных от указанных, влияет на работу систем помощи при вождении и может привести к их сбою.

Шумы и вибрация

- › Во время работы некоторых систем помощи при движении (например, антиблокировочной тормозной системы) может возникать вибрация и раздаваться звук работы электрооборудования. Это не указывает на наличие неисправностей.
- › После запуска двигателя от аккумуляторной батареи другого автомобиля при низком уровне заряда аккумуляторной батареи двигатель может работать нестабильно, а также могут загореться индикаторы антиблокировочной тормозной системы или электронной системы контроля устойчивости. Это связано с пони-

женным напряжением аккумуляторной батареи и не указывает на наличие неисправностей в этих системах.

Антиблокировочная тормозная система

При экстренном торможении или торможении на скользкой поверхности антиблокировочная система (ABS) предотвращает блокировку колес, помогая контролировать управление автомобилем.

Внимание

При экстренном торможении не нажимайте на педаль тормоза несколько раз с малым усилием. Это приведет к увеличению тормозного пути.

Система ABS не предназначена для сокращения тормозного пути. В нижеперечисленных ситуациях тормозной путь Вашего автомобиля может быть длиннее по сравнению с автомобилями, не оснащенными системой ABS. Поддерживайте достаточную дистанцию до движущегося впереди автомобиля:

- › При движении по грязи, песку или снегу.
- › При движении с цепями противоскольжения.
- › При движении по ухабистой дороге.
- › При движении по дороге с выбоинами или неровной дороге. В следующих случаях система ABS может работать недостаточно эффективно:
- › При плохом сцеплении шин (например, при использовании чрезмерно

изношенных шин на заснеженной дороге).

- › При движении на высокой скорости по мокрой дороге.

Электронная система распределения тормозных усилий

Электронная система распределения тормозных усилий (EBD) автоматически распределяет тормозное усилие между передними и задними колесами, повышая эффективность торможения, а также помогая системе ABS обеспечивать стабильность автомобиля при торможении.

Система помощи при экстренном торможении

Резкое нажатие педали тормоза может активировать систему помощи при экстренном торможении, которая увеличивает эффективность торможения и сократит тормозной путь.

Электронная система поддержания курсовой устойчивости

Электронная система стабилизации (ESC) снижает риск заносов и в некоторых условиях притормаживает отдельные колеса, повышая устойчивость движения.

Когда электронная система поддержания курсовой устойчивости (ESC) активна, на комбинации приборов мигает

желтый индикатор ESC . В это время следует соблюдать особую осторожность.

Полезная информация



В обычных условиях система ESC должна быть всегда включена. Систему можно выключить только в следующих исключительных случаях:

- › При движении с цепями противоскольжения.
- › При движении по рыхлому грунту или глубокому снегу.
- › Когда автомобиль застрял и его необходимо освободить. После прекращения указанных ситуаций система ESC должна быть незамедлительно включена.

Включение и выключение



5F063D0E8506

После запуска двигателя автомобиля нажмите кнопку отключения ESC , после чего на комбинации приборов загорится желтый индикатор отключения ESC . Это означает, что система ESC отключена. Нажмите кнопку еще раз, чтобы включить систему ESC снова.

Полезная информация

В следующих случаях система ESC включается автоматически:

- › При каждом запуске двигателя.
- › Если скорость движения автомобиля превышает 140 км/ч.

Противобуксовочная система

При начале движения или ускорении на скользком дорожном покрытии противобуксовочная система (TCS) помогает сохранить силу тяги и предотвращает пробуксовку ведущих колес.

Система предотвращения опрокидывания

Во время прохождения поворота система предотвращения опрокидывания (RMI) осуществляет контроль движения и оценивает риск опрокидывания автомобиля. При наличии данного риска система замедляет одно или несколько колес, чтобы предотвратить опрокидывание.

Система смягчения вторичного столкновения

Система смягчения вторичного столкновения (SCM) позволяет автоматически тормозить автомобиль после первого столкновения (детонация подушки безопасности), чтобы снизить скорость или остановить автомобиль, тем самым снизив вероятность вторичного столкновения и степень травмы.

Система помощи при трогании на подъеме

При начале движения на подъеме после отпускания педали тормоза система помощи при трогании на подъеме (HHC) будет удерживать давление в тормозной системе еще в течение примерно 2 секунд, предотвращая откат автомобиля.

Предупреждение

Если крутизна склона превышает 30°, при трогании на подъеме автомобиль может откатиться назад. Поэтому не следует чрезмерно полагаться на систему HHC. Соблюдайте правила безопасности движения.

Система помощи при движении на спуске

Система помощи при движении на спуске (HDC) выполняет торможение при движении вниз по склону, обеспечивая безопасное и ровное движение.

Предупреждение

- › Система HDC является вспомогательной. Водитель в любом случае несет ответственность за безопасность автомобиля и должен постоянно следить за обстановкой на дороге.
- › Если склон слишком крутой, система HDC может не обеспечивать поддержание равномерного спуска. В таком случае контролируйте движение при помощи педали тормоза.

i Полезная информация



- › Если скорость автомобиля превышает 60 км/ч, система HDC автоматически выключится.
- › После включения системы HDC скорость по-прежнему можно регулировать нажатием на педали акселератора или тормоза.

Включение и выключение



5401D5778C49

Если питание находится в режиме ON или автомобиль запущен, нажмите кнопку , чтобы включить или отключить систему помощи при движении на спуске (HDC).

- › После активации системы HDC индикатор системы помощи при спуске  (желтый) загорается.
- › После деактивации системы HDC индикатор системы помощи при спуске  (желтый) погаснет.
- › Когда HDC включена, индикатор системы помощи при спуске (желтый)  мигает.

Вспомогательная система динамической стабилизации направления движения

Меры предосторожности

Вспомогательная система динамической стабилизации направления движения (DST) представляет собой вспомогательный инструмент. Она не может оценивать состояние дороги и условия движения вместо водителя и тем более не может управлять автомобилем вместо него. Водитель в любом случае несет ответственность за безопасность автомобиля, должен сохранять концентрацию и управлять автомобилем с осторожностью.

Описание системы

Когда разница в показателях сцепления правых и левых колес достигает больших значений (например, при движении по обледенелой, заснеженной или мокрой дороге), то при экстренном торможении или ускорении автомобиля система DST на основании данных о разнице в скорости вращения колес одной оси и динамических переменных автоматически регулирует угол поворота рулевого колеса, корректируя направление движения автомобиля.

Когда система DST активна, автоматическая корректировка угла вращения рулевого колеса происходит в ограниченном диапазоне. Водитель должен активно управлять рулевым колесом в соответствии с фактической ситуацией, чтобы обеспечить требуемое направление движения.

Полезная информация

Убедитесь, что электронная система стабилизации включена. В противном случае система DST не будет функционировать.

Отключение и включение

На центральном дисплее выберите [Управление автомобилем и настройки] → [Вождение] → [DST Система динамической стабилизации и контроля тяги], чтобы включить или отключить систему DST.

Полезная информация

Убедитесь, что электронная система стабилизации включена. В противном случае переключатель системы DST не будет функционировать.

Система электроусилителя рулевого управления

Система усилителя рулевого управления отслеживает скорость движения и в реальном времени регулирует степень усиления рулевого управления, обеспечивая легкое и стабильное управление рулевым колесом и повышая безопасность движения.

Уведомления

Системы снижения токсичности отработавших газов имеют свои отличительные особенности в зависимости от модели двигателя. Ориентируйтесь на фактическую комплектацию Вашего автомобиля.

Запрещается переоборудовать двигатель и какие-либо компоненты системы снижения токсичности отработавших газов.

Датчик кислорода

Датчик кислорода измеряет концентрацию кислорода в отработавших газах и направляет данную информацию в электронный блок управления, помогая двигателю регулировать соотношение воздуха и топлива. Таким образом достигается максимальная эффективность сгорания топлива, снижается содержание угарного газа, углеводородов и оксидов азота в выхлопных газах.

Каталитический нейтрализатор

Каталитический нейтрализатор является важнейшим устройством внешней очистки, установленным в выхлопной системе. Внутри него находится каталитический нейтрализатор из благородного металла, который посредством реакций окисления и восстановления преобразует вредные угарный газ, углеводороды и окиси азота в безвредные углекислый газ, водяной пар и азот.

Если каталитический нейтрализатор используется надлежащим образом,

то он не требует обслуживания, поэтому снимать его не требуется. Если требуется его замена, обратитесь в сервисный центр.

Внимание

Во избежание повреждения каталитического нейтрализатора соблюдайте следующие меры предосторожности:

- › Запрещается использование этилированного бензина и бензина с избыточным содержанием марганца и серы.
- › Запрещается движение при крайне низком уровне топлива. Это может затруднить работу двигателя (он будет работать нестабильно или не на полной мощности), что приведет к повреждению каталитического нейтрализатора.
- › Запрещается продолжительная работа двигателя на высоких оборотах (5 минут и дольше).
- › Запрещается продолжать движение при наличии признаков неисправности двигателя (например, при неровной работе или снижении мощности двигателя).
- › Запрещается запускать двигатель без свечей зажигания.
- › Запрещается запускать двигатель путем толкания или буксировки автомобиля.
- › Запрещается заливать избыточное количество моторного масла.
- › Необходимо избегать ударного воздействия на каталитический нейтрализатор.

Система снижения токсичности отработавших газов

Устройство рециркуляции отработавших газов

Устройство рециркуляции отработавших газов направляет часть газов из выхлопной трубы во впускной коллектор. После смешивания со свежим воздухом газы поступают в цилиндры, где сгорают. Таким образом обеспечивается рециркуляция выхлопных газов, что позволяет эффективно снизить объем выброса оксидов азота.

Турбокомпрессор

Турбокомпрессор снижает расход топлива, повышает мощность и крутящий момент двигателя, снижает количество вредных веществ, таких как сажа и оксиды азота, в выхлопных газах.

Система улавливания паров топлива

При нормальной работе систем автомобиля система улавливания паров топлива направляет пары топлива в двигатель для сгорания, предотвращая их попадание в атмосферу.

Система рециркуляции картерных газов

Система рециркуляции картерных газов направляет смесь газов из картера (несгоревшие пары топлива, водяной пар, отработавшие газы) по патрубку к впускному коллектору, возвращая их для сгорания в цилиндрах двигателя. В результате снижается количе-

ство выхлопных газов, а также повышается экономичность двигателя.

Топливная система высокого давления

Топливная система высокого давления состоит из насоса высокого давления, топливной рампы, топливных форсунок и контроллера. По сравнению с традиционными системами, топливная система высокого давления осуществляет более точный контроль впрыска, автоматически регулирует подачу топлива в любых рабочих условиях, а также имеет функцию самодиагностики. Высокоточный контроль впрыска позволяет сократить объем выбросов, повысить эффективность двигателя и уменьшить расход топлива.

Система диагностики автомобиля

Индикатор неисправности двигателя является частью системы диагностики автомобиля.

Электронный блок управления двигателем, оборудованный бортовой системой диагностики, сохраняет информацию обо всех неисправностях (в первую очередь, об ошибках, связанных с выбросом отработавших газов). Отсоединение провода от аккумуляторной батареи приведет к удалению этих данных, в результате чего быстрая диагностика будет невозможна. Поэтому во время поиска причины, по которой сработал индикатор неисправности двигателя, не отсоединяйте провод от аккумуляторной батареи.

Сажевый фильтр

Описание функций

Сажевый фильтр (DPF) установлен в выхлопной системе автомобилей с дизельным двигателем. Он улавливает небольшие частицы сажи, не позволяя им попасть в атмосферу, что помогает снизить объем вредных выбросов.

Автоматическая регенерация

В процессе движения, когда объем уловленных сажевым фильтром твердых частиц достигает определенного значения, запускается программа автоматической регенерации фильтра. Частицы полностью сгорают, и сажевый фильтр продолжает выполнять свои функции по их улавливанию.

Когда двигатель прогрет и работает на холостом ходу, его обороты поддерживаются на уровне около 1000 об/мин. Это означает, что автомобиль находится в режиме самоочистки сажевого фильтра. Для облегчения самоочистки рекомендуется следовать указанным ниже действиям до тех пор, пока обороты двигателя на холостом ходу не вернуться к норме:

- › По возможности выбирайте дороги в хорошем состоянии и двигайтесь с постоянной скоростью.
- › По возможности избегайте работы двигателя на холостом ходу.
- › По возможности избегайте остановки автомобиля и выключения двигателя.

Предупреждение

При движении во время автоматической регенерации сажевого фильтра соблюдайте необходимые правила дорожного движения.

Внимание

- › Регулярно меняйте моторное масло установленной марки.
- › Во избежание накопления твердых частиц и «отравления» каталитического нейтрализатора используйте только такое дизельное топливо, которое соответствует государственным стандартам, и не добавляйте топливные присадки.

Полезная информация

При ежедневном использовании автомобиля следуйте приведенным ниже рекомендациям:

- › Избегайте длительной или непрерывной работы двигателя на низких оборотах при сильном нажатии на педаль акселератора.
- › Избегайте длительной или непрерывной работы двигателя на холостом ходу.
- › Старайтесь не останавливать автомобиль и не выключать двигатель несколько раз подряд на протяжении небольшого промежутка времени.
- › Избегайте повторяющегося движения на короткие дистанции.

Система снижения токсичности отработавших газов

В некоторых случаях, если в результате автоматической переработки твердые частицы, уловленные сажевым фильтром, сгорели не полностью и их объем достигает определенного значения, на дисплее может появиться предупреждающее сообщение. В таком случае может сработать ограничение на работу двигателя на определенных оборотах.

Если на комбинации приборов появляется сообщение [Включите очистку выхлопных газов на месте] и мультимедийные устройства также выдают соответствующие сообщения, это означает, что необходимо немедленно запустить процедуру ручной регенерации DPF.

Следуйте приведенным ниже указаниям для запуска программы или запустите ее в соответствии с указаниями сервисного центра:

1. Выберите ровное и безопасное место для парковки, переключите рычаг переключения передач в положение Р, выключите двигатель и включите стояночный тормоз.
2. Через 15 минут после выключения двигателя проверьте уровень масла.

Если уровень масла превышает верхнюю отметку на масляном щупе, прекратите использование автомобиля и обратитесь в сервисный центр.

Если уровень масла находится в допустимых пределах, включите двигатель и дождитесь, когда температура охлаждающей жидкости поднимется выше 30 °С (стрелка указателя температуры охлаждающей жидкости будет находиться на одно деление выше исходной отметки).

3. На центральном дисплее выберите [Настройки автомобиля] → [Снаружи автомобиля] → [Ручная регенерация DPF], чтобы активировать процедуру регенерации вручную. Внимательно прочитайте и следуйте инструкциям на мультимедийном дисплее.

В этот момент обороты двигателя будут поддерживаться на уровне около 2000 об/мин, а на комбинации приборов будет отображаться сообщение [Самоочистка сажевого фильтра].

4. Подождите 10–20 минут, после завершения процесса регенерации на комбинации приборов появится сообщение [Очистка успешно завершена!].

В это время обороты двигателя автоматически снизятся до значения оборотов холостого хода.

Предупреждение

- › Во время очистки, запущенной вручную, может повыситься температура в выхлопной системе. Не останавливайте автомобиль в местах, где присутствуют сухая трава, дерево и иные легковоспламеняющиеся материалы.
- › Ни в коем случае не запускайте программу переработки, когда автомобиль находится в гараже или ином плохо проветриваемом помещении.

Полезная информация

- › После завершения процесса регенерации с дисплея комбинации приборов исчезнет сообщение «Запустите программу очистки выхлопной системы», поскольку она была успешно выполнена, и автомобилем можно пользоваться в обычном режиме. Индикатор неисправности двигателя  (желтый) погаснет при его четвертом запуске.
- › Во время очистки сажевого фильтра не выполняйте никаких манипуляций. В противном случае автомобиль автоматически выйдет из режима переработки.
- › Если необходимо срочно использовать автомобиль, можно выйти из данной программы, нажав на педаль тормоза или акселератора, но предупреждающее сообщение может не исчезнуть, и его все равно необходимо будет обработать вовремя.

- › Если по завершении программы переработки предупреждающее уведомление не исчезло, обратитесь в сервисный центр.

Описание системы

Система управления питанием способна отслеживать энергопотребление различного электрооборудования автомобиля и оптимально распределять его, чтобы улучшить характеристики запуска автомобиля и продлить срок службы аккумуляторной батареи.

Система управления питанием включает, главным образом, следующие функции:

› Контроль состояния аккумуляторной батареи

Постоянный контроль напряжения, тока и температуры аккумуляторной батареи с помощью датчиков. На основании этого рассчитывается текущий оставшийся заряд и состояние батареи.

› Управление питанием в спящем режиме

Постоянный контроль энергопотребления различного электрооборудования во время стоянки автомобиля. Согласно информации от системы контроля состояния аккумуляторной батареи последовательно отключается неиспользуемое электрооборудование, чтобы не допустить большой разрядки аккумуляторной батареи и обеспечить характеристики запуска автомобиля.

› Управление питанием неподвижного автомобиля

Постоянный контроль энергопотребления различного электрооборудования во время остановки автомобиля. Согласно информации

от системы контроля состояния аккумуляторной батареи последовательно отключается неиспользуемое электрооборудование, чтобы не допустить существенной разрядки аккумуляторной батареи и обеспечить исправность автомобиля при запуске.

› Управление питанием во время движения

Постоянный контроль энергопотребления различного электрооборудования во время вождения. Электроэнергия, вырабатываемая генератором, по мере необходимости распределяется между различным электрооборудованием. Когда электроэнергия, вырабатываемая генератором, превышает потребности электрооборудования, посредством управления питанием в динамическом режиме питание будет регулироваться и подаваться на аккумуляторную батарею для ее зарядки.

Полезная информация

Система управления питанием не может выходить за рамки физических законов. Необходимо учитывать, что мощность и срок службы аккумуляторной батареи ограничены.

Информация, обязательная к ознакомлению

Система управления питанием уделяет приоритетное внимание обеспечению характеристик запуска автомобиля.

Во время поездок на короткие расстояния, поездок по городу, поездок в усло-

виях низких температур потребление электроэнергии увеличивается, а генераторы вырабатывают сравнительно небольшое количество электроэнергии.

Когда двигатель не запущен, по причине того, что генератор не может обеспечивать дополнительную мощность, электрооборудование в это время напрямую потребляет мощность аккумуляторной батареи.

В таком случае можно обнаружить, что система управления питанием работает, чтобы контролировать распределение мощности.

› При длительной стоянке автомобиля

Если Вы не управляете автомобилем в течение нескольких дней или недель, система управления питанием постепенно отключает электрооборудование или снижает энергию, потребляемую таким электрооборудованием.

После длительной стоянки автомобиля некоторые удобные функции (например, дистанционное отпирание, функция управления через приложение мобильного телефона и т. д.) могут быть недоступны. После запуска двигателя такие функции будут восстановлены.

› При незаведенном двигателе

Прослушивание радио или использование прочих функций мультимедийной системы при выключенном двигателе приводит к разряду аккумуляторной батареи.

Если потребление энергии аккумуляторной батареей влияет на запуск двигателя, на мультимедийном дисплее или на комбинации приборов появится соответствующее сообщение. В таком случае для продолжения использования функций мультимедийной системы необходимо завести двигатель автомобиля.

Движение с прицепом

Советы по буксировке

Прежде чем принимать решение о движении с прицепом, убедитесь в том, что у Вас имеется соответствующая водительская квалификация.

Если необходимо использовать прицеп, сначала изучите соответствующие правила и выберите требуемый тип прицепа.

Поскольку правила движения с прицепом и стандарты используемых устройств в разных странах различны, перед использованием прицепа обратитесь за консультацией в местный сервисный центр.

Внимание

- › При буксировке прицепа соблюдайте соответствующие требования местного законодательства и нормативных актов. Самовольно вносить изменения категорически запрещено.
- › Не используйте прицеп в период обкатки автомобиля.
- › Когда прицеп не используется, снимайте тягово-сцепное устройство.
- › При движении с прицепом зеркала заднего вида должны соответствовать требованиям, установленным правилами движения с прицепом. Если зеркала вашего автомобиля не отвечают таким требованиям, установите соответствующие зеркала.

Советы по вождению

Движение с прицепом влияет на управляемость, тормозные характеристики, расход топлива автомобиля и т. д. В целях безопасности водителя и пассажиров при движении с прицепом соблюдайте следующие рекомендации:

› Начало движения

Перед началом движения убедитесь, что давление в шинах автомобиля и прицепа, осветительные приборы и тягово-сцепное устройство находятся в норме.

Соблюдайте осторожность при погрузке грузов в прицеп. Убедитесь, что грузы надежно зафиксированы в прицепе, а прицеп сохраняет горизонтальное положение. В противном случае движение запрещено.

Начало движения должно быть плавным. Избегайте резкого ускорения и экстренного торможения, особенно при движении на скользких дорогах. Это может привести к потере контроля над автомобилем в результате скольжения.

Боковой ветер и движение по ухабистой дороге могут привести к раскачиванию автомобиля, что также серьезно ухудшает его управляемость. Если Вы ощущаете, что автомобиль слегка раскачивается, при любых обстоятельствах крепко удерживайте рулевое колесо и медленно снижайте скорость. Не пытайтесь преодолеть раскачивание с помощью ускорения.

По возможности избегайте движения на незагруженном автомобиле с нагруженным прицепом. Если это невозможно, двигайтесь с малой скоростью, поскольку в таком случае нагрузка распределена неравномерно.

› Торможение

При движении с прицепом увеличивается тормозной путь. Поэтому необходимо поддерживать большую, чем обычно, дистанцию до движущегося впереди автомобиля.

Предупреждение

- › Если Ваш прицеп оборудован тормозной системой, при ее установке и использовании соблюдайте требования законодательства.
- › Категорически запрещается подключать гидравлическую тормозную систему прицепа напрямую к тормозной системе автомобиля.

› Обгон

При движении с прицепом помните, что длина Вашего автомобиля увеличена на длину прицепа, поэтому для обгона и возвращения на исходную полосу движения требуется преодолеть больший путь.

› Повороты

Повороты с прицепом должны выполняться плавно. По возможности избегайте тряски при повороте и резких маневров. Заранее включайте указатели поворота. Радиус поворота автомобиля с прицепом должен быть больше, чем у обычного автомобиля. Это помогает избежать столкновения прицепа с обочиной, дорожными знаками, деревьями и иными объектами.

› При движении на спуске

Перед движением с прицепом по крутому или затяжному спуску следует заранее снизить скорость. Выбирайте скорость движения в соответствии с нагрузкой прицепа и крутизной склона, чтобы не допустить перегрева двигателя и коробки передач.

По возможности избегайте остановок на склоне. В случае остановки необходимо зафиксировать колеса автомобиля и прицепа с помощью упоров и активировать стояночный тормоз.

Предупреждение

При движении с прицепом на спуске необходимо обращать особое внимание на указатель температуры охлаждающей жидкости, чтобы не допустить перегрева двигателя.

Если двигатель перегрелся, в целях безопасности немедленно остановите автомобиль и дайте ему поработать на холостом ходу до тех пор, пока он не остынет.

3

Системы помощи при вождении

Место установки тягово-сцепного устройства

Точка установки тягово-сцепного устройства расположена посередине задней балки. Вы можете увидеть ее, сняв накладку в середине заднего бампера.



Используйте плоскую отвертку, обернутую тканью, чтобы поддеть выемку на нижней части крышки и снять ее.

Полезная информация

- › Тягово-сцепное устройство должно быть приобретено отдельно владельцем автомобиля. При установке необходимо соблюдать указания производителя по эксплуатации тягово-сцепного устройства. Рекомендуется выполнять установку в сервисном центре.
- › После установки тягово-сцепного устройства рекомендуется отключить функцию экстренного торможения на низкой скорости, чтобы не допустить случайного торможения при движении задним ходом.

Разъем для подключения электропитания

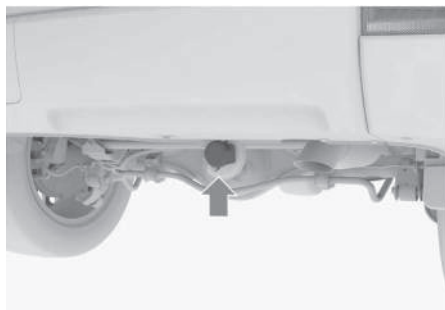

Разъем (коннектор) питания для прицепа расположен с правой стороны заднего бампера.

Разъем питания у данного автомобиля является 13-контактным; если прицеп (буксируемое транспортное средство) имеет 7-контактный разъем, необходимо самостоятельно приобрести переходник.

Разъем питания соответствует требованиям следующих стандартов: GB/T 20718-2006, ISO 11446:2004.

Информация о номерах контактов приведена на внутренней стороне крышки разъема.

Номер контакта (контактного вывода)	Назначение
1	Лампа левого указателя поворота
2	Задний противотуманный фонарь
3	Общая цепь обратного тока для контактов 1–2 и 4–8
4	Лампа правого указателя поворота
5	Правый задний габаритный фонарь, правые задние габаритные огни, правые боковые сигнальные фонари, освещение заднего номерного знака
6	Стоп-сигнал

Движение с прицепом

3

Системы помощи при вождении

Номер контакта (контактного вывода)	Назначение
7	Левый задний габаритный фонарь, левые задние габаритные огни, левые боковые сигнальные фонари, освещение заднего номерного знака
8	Фонарь заднего хода
9	Источник питания от аккумуляторной батареи
10	Источник питания, управляемый выключателем питания
11	Цепь обратного тока контакта 10
12	Резерв
13	Цепь обратного тока контакта 9

Внимание

- › Запрещается подключать электрооборудование к трем контактам цепи (контакты 3, 11 и 13) на прицепе.
- › Запрещается подключать блок освещения заднего номерного знака одновременно к контактам 5 и 7.

Технические параметры

Тяговая способность автомобиля зависит от спецификации, нагрузки, состояния дорожного покрытия и типа прицепа. В целях обеспечения безопасности движения не превышайте скорость и нагрузку, указанные в таблице ниже.

Параметр	Данные	
Модель двигателя	GW4C20B	GW4D24
Тип коробки передач	8AT	9AT
Тип привода	4WD	4WD
Максимальная общая масса (кг)	5465 (прицеп с тормозом) 3715 (прицеп без тормоза)	5570 (прицеп с тормозом) 3820 (прицеп без тормоза)
Максимальная нагрузка на переднюю/заднюю ось (кг)	1250/1715	1355/1715
Масса прицепа (с тормозом) (кг)	2500	2500
Масса прицепа (без тормоза) [кг]	750	750
Статическая вертикальная нагрузка на точку сцепки (кг)	100	100

Параметр	Данные	
Задний свес тягово-сцепного устройства (рекомендуемый) (мм)	1453	1453
Давление в задних шинах автомобиля (кПа)	Стандартное давление в шинах +20	Стандартное давление в шинах +20
Максимальная скорость при буксировке (км/ч)	100	100

Движение с прицепом

› Максимальная общая масса

Максимальная общая масса включает массу нагруженного автомобиля, массу тягово-сцепного устройства и массу нагруженного прицепа.

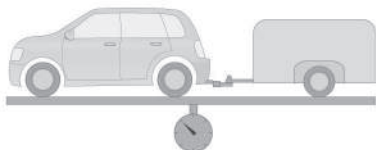

› Максимально допустимая нагрузка на переднюю и заднюю оси

Максимальная допустимая нагрузка на ось означает максимальную допустимую грузоподъемность оси.

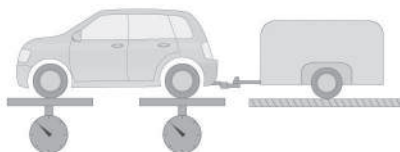

› Вес прицепа

Масса прицепа означает максимальную общую массу прицепа и перевозимых грузов.

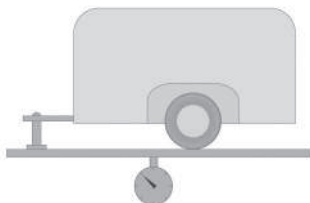

› Статическая вертикальная нагрузка в точке сцепки

Под статической вертикальной нагрузкой в точке сцепки понимается максимальная вертикальная нагрузка, которую способно нести место сцепки прицепа и тягово-сцепного устройства, когда транспортное средство находится в состоянии покоя.

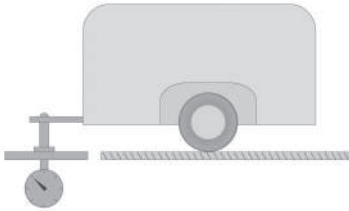

› Задний свес устройства тяги

Под задним свесом тягово-сцепного устройства понимается допустимое горизонтальное расстояние между центром точки сцепки тягово-сцепного устройства и линией задней оси буксирующего автомобиля.

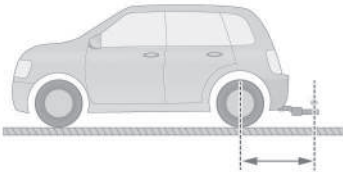

4

Система обеспечения безопасности при движении по бездорожью

Система управления полным приводом	130
Экспертный режим бездорожья	134
Блокировка дифференциала	135
Режим движения по бездорожью	138
Круиз-контроль для бездорожья	139
Танковый разворот	141

Система управления полным приводом

Описание системы

В сложных дорожных условиях система управления полным приводом в соответствии с выбранным режимом движения автоматически оптимизирует все системы управления автомобилем, чтобы они соответствовали текущим условиям, и значительно повышает проходимость и устойчивость автомобиля.

4

Внимание

- › Неправильный выбор режима движения может привести к неправильной реакции системы на дорожные условия, что, в свою очередь, ведет к сокращению срока службы подвесок и системы трансмиссии.
- › Водитель должен до момента выхода автомобиля на дорогу со сложным рельефом заранее произвести оценку местности и включить соответствующий режим во избежание потери управления автомобилем.

Переключение режимов

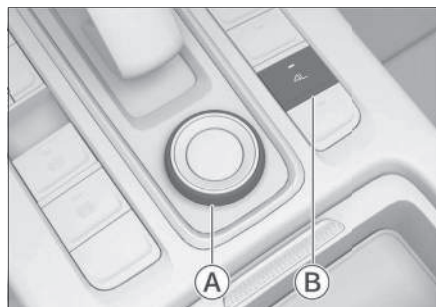

- A** Переключатель режимов
- B** Кнопка низкоскоростного режима полного привода (4L)

При включенном питании и отключенном режиме 4L с помощью переключателя можно выбирать режимы: Стандартный, Экономичный, Спортивный, Снег, Песок, Грязь.

Запустите двигатель автомобиля, переключите на нейтраль и удерживайте в неподвижном состоянии, затем нажмите кнопку 4L, чтобы активировать или деактивировать режим 4L. Горящий на кнопке индикатор означает, что режим 4L активирован, в противном случае — деактивирован.

Чтобы включить или выключить функцию сохранения режима вождения, перейдите на центральный дисплей [Настройки автомобиля] → [Вождение] → [Запоминание режима вождения]. Если данная функция включена, при каждом запуске автомобиля система по умолчанию выбирает последний использованный режим вождения.

Полезная информация

- › После завершения переключения режимов на комбинации приборов и дисплее мультимедийной системы выводятся соответствующие сообщения.
- › Если переключение режимов происходит ненормально или система выводит соответствующее сообщение, следуйте инструкциям и повторите попытку переключения после того, как убедитесь, что условия переключения соблюдены.
- › При включении или выключении режима 4L возможны звук удара и легкое сотрясение автомобиля. Это нормальное явление.

Система управления полным приводом

- › Для более плавного переключения в режим 4L верните колеса в исходное положение.
- › В режимах движения по снегу, грязи, песку и в режиме 4L круиз-контроль будет отключен.
- › В режимах «Грязь», «Песок» и «4L» электронная система поддержания курсовой устойчивости по умолчанию отключена.

Внимание

- › При движении в режиме 4L скорость не должна превышать 40 км/ч. Старайтесь избегать крутых поворотов, чтобы автомобиль не получил повреждений.
- › Перед включением или выключением режима 4L автомобиль не должен двигаться, а коробка переключения передач должна находиться в нейтральном режиме. Несоблюдение этих условий может привести к повреждению раздаточной коробки.

Описание режимов

- › [Экономичный]: подходит для шоссе, дорог с твердым покрытием, асфальтовых дорог, бетонных дорог и других хороших дорожных покрытий. Данный режим отдает приоритет экономии топлива, снижая его расход при сохранении динамики движения.
- › [Стандартный]: для шоссе, дорог с твердым покрытием, асфальтовых дорог, бетонных дорог или дорог с твердым покрытием с небольшим

количеством снега и льда. Он обеспечивает оптимизированное и сбалансированное вождение на хороших дорожных покрытиях.

- › [Спортивный]: для хорошего дорожного покрытия, такого как шоссе, дороги с твердым покрытием, асфальтовые и бетонные дороги. Обеспечивает высокую мощность при старте и разгоне благодаря увеличенным оборотам холостого хода и задержке переключения передач.

- › [Снег]: подходит для езды по глубокому сугробу. Автомобиль начинает движение со второй передачи и имеет полный привод и хорошую проходимость. Не рекомендуется для езды по городским дорогам, покрытым снегом и льдом.

Не рекомендуется использовать этот режим на сухих асфальтированных дорогах и улицах.

- › [Грязь]: подходит для езды по грязи, бездорожью и для случаев застревания автомобиля. Электронная система блокировки дифференциала обеспечивает полное сцепление каждого колеса с грунтом, высокую мощность и проходимость автомобиля.

Не рекомендуется использовать этот режим на дорогах и улицах с твердым покрытием.

- › [Песок]: подходит для езды по сухим, рыхлым поверхностям (например, барханы или пустыни). Усиленная реакция на повышение выходной мощности.

Не рекомендуется использовать этот режим на дорогах и улицах с твердым покрытием.

- › [4L]: подходит для подъема по крутым склонам и для случаев застревания автомобиля. За счет увеличенного на одну ступень передаточного числа автомобиль может получить максимальную тягу, что обеспечивает усилие при подъеме по крутым склонам и может помочь вытащить застрявший автомобиль.

Не рекомендуется использовать этот режим на дорогах и улицах с твердым покрытием.

Меры предосторожности при управлении полноприводным автомобилем

- › Запрещается испытывать двухколесный привод автомобиля в любом режиме движения (в том числе когда передние колеса не вращаются, а задние постоянно пробуксовывают на нетвердой поверхности, в снегу или на льду).
- › При вытягивании застрявшего автомобиля (например, в снегу, грязи, песке и других условиях с пробуксовкой колес) с непрерывной пробуксовкой колес может сработать функция защиты системы полного привода от перегрева. В этом случае немедленно прекратите попытки вытащить автомобиль, и, соблюдая осторожность, остановите автомобиль для охлаждения. Дождитесь, пока система отключит сигнал перегрева, а затем продолжите вытаскивание автомобиля.

После отмены сигнала о перегреве рекомендуется подождать еще несколько минут для более полного охлаждения системы полного привода и восстановления эффективности работы системы. Если аварийный сигнал не отменяется в течение длительного времени, обратитесь к поставщику услуг.

- › Убедитесь в том, что радиус качения шин одинаков:

При замене шин необходимо убедиться, что все четыре шины, используемые на автомобиле после замены, имеют одинаковые марку и тип.

Замените шины как можно скорее и убедитесь, что все четыре шины имеют одну и ту же марку и модель. Если временно невозможно обеспечить однообразие используемых шин (например, при использовании неполноразмерного запасного колеса), необходимо передвигаться в экономичном режиме и постараться как можно скорее (не более чем через 50 км) заменить несоответствующую шину на шину того же размера и модели; в противном случае будут повреждены детали трансмиссии, что приведет к серьезной поломке автомобиля. Замените шины как можно скорее и убедитесь, что все четыре шины имеют одну и ту же марку и модель.

Если срабатывает сигнализация давления в шинах, их следует проверить и своевременно подкачать, обеспечив необходимое давление и сбросив аварийный сигнал.

- › Избегайте эксплуатации автомобиля в условиях заноса (дрифта).
- › На дорогах с твердым покрытием или улицах (например, обычные шоссе- ские дороги, дороги с бетонным покрытием) нельзя использовать режимы, предназначенные для движения по снегу, грязи, песку, а также режим 4L.
- › Не запускайте двигатель и не поворачивайте колеса после поднятия автомобиля домкратом, если автомобиль находится в снегу, грязи, песке или в режиме 4L.

В противном случае автомобиль может упасть с домкрата и покатиться вперед, что крайне опасно.

Экспертный режим бездорожья

Описание режимов

В относительно сложных условиях бездорожья, таких как песок и грязь, когда водителю необходим полный контроль над автомобилем, используйте данный режим, что может повысить управляемость.

В данном режиме электронная система поддержания курсовой устойчивости (ESC), противобуксовочная система (TCS), система предотвращения опрокидывания (RMI), система контроля динамики автомобиля (VDC) будут отключены, но антиблокировочная тормозная система (ABS) по-прежнему будут работать.

i Полезная информация

- › Соблюдайте осторожность при вождении в пределах, разрешенных соответствующими законами и постановлениями.
- › После перехода в экспертный режим бездорожья электронная система поддержания курсовой устойчивости отключается и не может поддерживать устойчивость автомобиля. Соблюдайте осторожность во время вождения.
- › Данный режим рекомендуется использовать водителям с опытом вождения по бездорожью.

Способ использования

После запуска двигателя автомобиля удерживайте кнопку ESC  в течение 3–10 секунд при включенной электронной системе поддержания курсовой

устойчивости (ESC). Если на комбинации приборов отображается [Экспертный режим бездорожья], это означает, что активирован экспертный режим бездорожья. Для выхода из этого режима нажмите кнопку ESC  еще раз.



5F063D0E8506

i Полезная информация

- › Если Вы удерживаете кнопку ESC  более 10 секунд, вы не сможете активировать экспертный режим бездорожья. Вам потребуется перезапустить автомобиль и повторить операцию.
- › Если после входа в экспертный режим бездорожья скорость автомобиля превысит 180 км/ч, то произойдет автоматический выход из данного режима.

Общие сведения о блокировке дифференциала

При пробуксовке какого-либо из ведущих колес, блокировка дифференциала обеспечивает передачу на ведущее колесо с другой стороны достаточного крутящего момента, чтобы автомобиль смог преодолеть препятствие.

i Полезная информация

- › В первые 50 километров пробега нового автомобиля по возможности не используйте функцию блокировки дифференциала.
- › Если автомобиль не использовался более месяца, рекомендуется использовать функцию блокировки дифференциала после примерно 50 км пробега.
- › Блокировка дифференциала используется только при застревании автомобиля. Блокировку дифференциала следует отключить сразу после выхода автомобиля на проходимый участок.

! Внимание

- › Запрещается использовать блокировку дифференциала при перегрузке.
- › Запрещается переоборудовать силовой агрегат и трансмиссию, чтобы не повредить устройство блокировки дифференциала.
- › Запрещается использовать блокировку дифференциала на дорогах с твердым покрытием.

- › После блокировки дифференциала во избежание повреждения деталей избегайте крутых поворотов.

! Предупреждение

После блокировки дифференциала следует проявлять осторожность в управлении автомобилем. Не следует резко вращать рулевое колесо, это может нарушить стабильность автомобиля, что повышает риск аварии.

Дифференциал задней оси с механизмом блокировки



10CC979C3C80

Заведите двигатель автомобиля и нажмите кнопку блокировки дифференциала заднего моста , чтобы активировать или деактивировать блокировку.

Горящий зеленый индикатор  на кнопке и горящий зеленый индикатор блокировки дифференциала заднего моста на комбинации приборов означают, что блокировка заднего моста активирована.

Когда зеленый индикатор  на кнопке и зеленый индикатор блокировки дифференциала заднего моста на комби-

Двери автомобиля

нации приборов гаснут, это означает, что блокировка заднего моста деактивирована.

i Полезная информация

Если при активации блокировки дифференциала индикатор на кнопке мигает и затем гаснет, а желтый индикатор неисправности блокировки заднего моста  на комбинации приборов мигает и затем гаснет, это означает, что условия для активации блокировки не выполнены. Для корректной активации блокировки дифференциала должны быть выполнены следующие основные условия:

- › Скорость автомобиля менее 5 км/ч.
- › Разница в скорости вращения между левым и правым колесами менее 50 об/мин.
- › Танковый разворот не активирован.

i Полезная информация

В случае возникновения проблем с деактивацией блокировки дифференциала можно слегка повернуть рулевое колесо влево или вправо, чтобы ускорить процесс деактивации.

Дифференциал передней оси с механизмом блокировки



9574B75AD68F

Заведите двигатель автомобиля и нажмите кнопку блокировки дифференциала переднего моста, чтобы активировать или деактивировать блокировку.

Когда загораются зеленый индикатор на кнопке  и зеленый индикатор блокировки дифференциала переднего моста на комбинации приборов, это означает, что блокировка переднего моста активирована.

Когда зеленый индикатор на кнопке  и зеленый индикатор блокировки дифференциала переднего моста на комбинации приборов гаснут, это означает, что блокировка переднего моста деактивирована.

i Полезная информация

Если при активации блокировки дифференциала зеленый индикатор на кнопке мигает и затем гаснет, а желтый индикатор неисправности блокировки переднего моста  на комбинации приборов мигает и затем гаснет, это означает, что условия для активации блокировки не выполнены. Блоки-

ровка возможна только при соблюдении следующих условий:

- › Скорость автомобиля менее 5 км/ч.
- › Дифференциал заднего моста заблокирован.
- › Включен режим вождения 4L.
- › Разница в скорости вращения между левым и правым колесами менее 50 об/мин.



Полезная информация

- › При разблокировке дифференциала заднего моста одновременно отключается блокировка дифференциала переднего моста.
- › При выходе из режима вождения 4L блокировка дифференциала переднего моста автоматически отключается.
- › В случае возникновения проблем с деактивацией блокировки дифференциала можно слегка повернуть рулевое колесо влево или вправо, чтобы ускорить процесс деактивации.

Предупреждение о превышении скорости

Если автомобиль движется с активированной блокировкой дифференциала и скорость достигает 30–40 км/ч, система выдаст следующий аварийный сигнал:



- › Индикатор на кнопке блокировки дифференциала мигает.

- › На комбинации приборов мигают индикаторы блокировки дифференциала заднего моста (зеленый)  и блокировки дифференциала переднего моста (зеленый) .

В случае возникновения указанных выше явлений снизьте скорость автомобиля.

Автоматическая разблокировка при превышении скорости

Если автомобиль движется с активированной блокировкой дифференциала и скорость превышает 40 км/ч, блокировка дифференциала автоматически деактивируется.

После деактивации блокировки дифференциала индикатор на кнопке блокировки дифференциала и индикаторы блокировки дифференциала заднего моста (зеленый) , блокировки дифференциала переднего моста (зеленый)  на комбинации приборов гаснут.

Режим движения по бездорожью

На главном экране приложения коснитесь [Режим движения по бездорожью], чтобы перейти на экран режима движения по бездорожью.

На этом экране можно просмотреть информацию о режиме вождения, давлении и температуре шин, направлении машины, состоянии блокировки дифференциала, углах наклона, а также другие данные, связанные с бездорожьем.

- › [Вид из-под кузова]: после активации режима «Вид из-под кузова» при движении автомобиля на экран будет выводиться видеоизображение из-под кузова. Эта функция помогает водителю управлять автомобилем в сложных дорожных условиях.

Если скорость автомобиля превышает определенное значение, эта функция автоматически отключается.

- › [Круиз-контроль для бездорожья]: показывает текущее состояние работы круиз-контроля для бездорожья.
- › [Танковый разворот]: показывает текущее состояние работы функции танкового разворота.
- › [Атмосферное давление]: показывает значение атмосферного давления в месте, где находится автомобиль.
- › [Высота над уровнем моря]: показывает высоту над уровнем моря, на которой находится автомобиль.
- › [Угол поворота колес]: показывает угол, на который повернуты колеса. 0° — колеса находятся в исходном положении.

- › [Угол подъема или спуска]: показывает угол, на который автомобиль наклонен вверх или вниз, когда он находится на склоне. 0° — автомобиль находится в ровном горизонтальном положении.

- › [Угол бокового наклона]: показывает угол, на который автомобиль наклонен влево или вправо, когда он находится на склоне. 0° — автомобиль находится в ровном горизонтальном положении.

- › Состояние блокировки дифференциала: показывает, включена ли блокировка дифференциала.

Круиз-контроль для бездорожья

Описание системы

Данная система позволяет поддерживать заданную скорость без необходимости нажимать на педали акселератора или тормоза. Данная система может использоваться, когда автомобиль движется на низкой скорости в режиме 4L, на бездорожье, на неровных дорогах или при выезде из сложных ситуаций.

⚠ Предупреждение

- Данная система является лишь вспомогательным средством и не отменяет необходимости оценки водителем дорожных и транспортных условий и никоим образом не может заменить водителя при управлении автомобилем. Водитель в любом случае несет ответственность за безопасность автомобиля, должен сохранять концентрацию и управлять автомобилем с осторожностью.
- Неправильное использование этой системы может привести к аварии.
- Если система используется в течение длительного времени, она может перегреться. В этом случае на комбинации приборов появится предупреждение, и зеленый индикатор круиз-контроля для бездорожья  погаснет. В этом случае немедленно остановите автомобиль в безопасном месте и заглушите его, чтобы система остыла.
- Если во время работы системы одно из колес автомобиля начинает проскальзывать, немедленно активируйте блокировку дифференциала. (> Стр. 135)

⚠ Внимание

В некоторых случаях система не может поддерживать заданную скорость, что может привести к аварии. Например:

- При движении по очень крутому склону.
- При движении по труднопроходимому дорожному покрытию.
- При движении по заснеженной, обледенелой или скользкой дороге.

i Полезная информация

- При высокой скорости движения автомобиля данная система не может быть использована.
- Поскольку данная система разработана для движения автомобиля по бездорожью, скорость работы для круиз-контроля составляет 4–12 км/ч.

Включение и выключение



0FF1975F0A9D

- Нажмите кнопку , расположенную рядом с переключателем круиз-контроля для бездорожья, чтобы включить эту функцию. Чтобы от-

Круиз-контроль для бездорожья

ключить функцию, нажмите кнопку еще раз.

Горящий на комбинации приборов серый индикатор круиз-контроля для бездорожья  означает, что система включена и готова к работе.

Полезная информация

При включении режима круиз-контроля для бездорожья должны быть соблюдены следующие условия:

- › Дверь водителя полностью закрыта.
- › Двигатель запущен, включена передача N.
- › Автомобиль находится в режиме 4L.
- › Стояночный тормоз выключен.

2. Включите передачу D или M, и система круиз-контроля для бездорожья автоматически перейдет в рабочий режим.

Горящий на комбинации приборов зеленый индикатор круиз-контроля для бездорожья  означает, что система включена и работает.

Настройка крейсерской скорости

- › Нажмите кнопку увеличения (+) или уменьшения (-) скорости на левой стороне руля и отрегулируйте заданную скорость.
- › Нажмите на педаль акселератора или тормоза до достижения нужной скорости, затем отпустите педаль.

Полезная информация

Когда скорость движения превышает 20 км/ч, система круиз-контроля для бездорожья переходит в режим ожидания; когда скорость превышает 36 км/ч, система автоматически отключается.

Рекомендуемые передачи для круиз-контроля на бездорожье

Ниже перечислены некоторые типичные особенности ландшафта и рекомендуемые передачи для движения по бездорожью, для справки:

Передачи (только для справки)	Дорожные условия
1–2 передачи	Каменные и ухабистые дороги, неровные дороги (спуск по склону).
3–4 передачи	Неровные дороги (подъем по склону), дороги с щебеночным покрытием (спуск по склону).
5–6 передачи	Заснеженные и грязные дороги, дороги с щебеночным покрытием (ровная дорога или подъем по склону).
7–9 передачи	Песчаные барханы, грязные дороги, трава и т. д.

Описание системы

Используйте эту систему, когда включен круиз-контроль для бездорожья, иначе система не будет работать корректно. (▷ Стр. 139)

Эта система улучшает внедорожные характеристики автомобиля и уменьшает радиус поворота при сохранении заданной скорости, что улучшает маневренность при поворотах.

Способ использования



ED15E4AADFD3

1. После включения круиз-контроля для бездорожья нажмите кнопку танкового разворота , чтобы активировать эту функцию. Чтобы отключить функцию, нажмите кнопку еще раз.

Горящий на комбинации приборов серый индикатор танкового разворота  означает, что функция включена и готова к работе.

2. Включите передачу D или M, полностью поверните руль (против или по часовой стрелке), отпустите стояночный тормоз и педаль тормоза, и функция танкового разворота будет активирована.

Горящий на комбинации приборов зеленый индикатор танкового разворота  означает, что функция танкового разворота активирована.

Полезная информация

Чтобы использовать функцию танкового разворота, необходимо выполнение следующих условий:

- ▷ Блокировка дифференциала заднего моста не активирована.
- ▷ Нажатие на педаль акселератора или педаль тормоза не должно быть слишком сильным.

Полезная информация

- ▷ Функция танкового разворота работает наиболее эффективно, когда круиз-контроль для бездорожья установлен на минимальную скорость.
- ▷ Когда скорость автомобиля превышает 10 км/ч, функция танкового разворота переходит в режим ожидания; когда скорость автомобиля превышает 30 км/ч, функция автоматически отключается.

Внимание

Запрещается использовать функцию танкового разворота на дорогах с твердым покрытием, так как это ускорит повреждение компонентов трансмиссии и износ шин.

5

Приборы и индикаторы

Комбинация приборов 144

Центральный дисплей 159

Комбинация приборов

Общие сведения о комбинации приборов

На комбинации приборов можно выбрать классический режим, режим движения по бездорожью и пр., причем отображаемая информация будет несколько отличаться в зависимости от режима.

- › Режим движения по бездорожью: на комбинации приборов отображается информация, связанная с движением по бездорожью. Примеры: углы наклона, направление движения, угол поворота колес и т. д.

Приведенная далее информация относится только к классическому режиму.

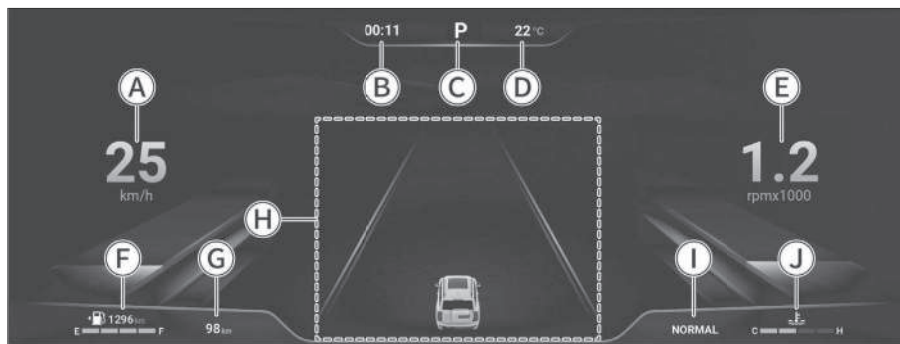

9C1D53EB9339

5

Приборы и индикаторы

- Ⓐ Спидометр
- Ⓑ Цифровые часы
- Ⓒ Индикация текущей передачи и смены передач
- Ⓓ Указатель наружной температуры
- Ⓔ Информационный центр
- Ⓕ Указатель уровня топлива и счетчик пробега
- Ⓖ Счетчик общего пробега
- Ⓗ Информационный дисплей интеллектуальной системы помощи водителю
- Ⓘ Режимы управления автомобилем
- ⓫ Указатель температуры охлаждающей жидкости

Спидометр

Показывает текущую скорость движения.

Индикация текущей передачи и смены передач

Отображает текущую передачу. Когда система определяет необходимость переключения на более низкую или высокую передачу, на дисплее отображается соответствующее сообщение. Символ переключения на более высокую передачу ▲ или символ переключения на более низкую передачу ▼, подсказывающие водителю о необходимости переключения передач.

Информационный центр

Содержимое дисплея информационного центра (данные о вождении, мультимедиа, скорость вращения двигателя и т. д.) можно настроить по своему усмотрению.

Для изменения отображаемой на дисплее информации используйте кнопки на рулевом колесе. (▷ Стр. 147)

Указатель уровня топлива и счетчик пробега

Отображают приблизительное количество оставшегося в баке топлива и пробег автомобиля.

Полезная информация

- ▷ Длительное движение автомобиля по склону или поворот вызывают перемещение топлива внутри бака, поэтому показатели могут быть нестабильными.
- ▷ Пробег автомобиля зависит от манеры вождения и дорожных условий.
- ▷ Если горит предупреждающий индикатор низкого уровня топлива  (желтый), необходимо заправить автомобиль, даже если дисплей показывает, что можно продолжить движение.

Информационный дисплей интеллектуальной системы помощи водителю

Здесь отображается информация интеллектуальной системы помощи водителю.

Режимы управления автомобилем

Отображает текущий режим управления автомобилем. Подробнее о режимах управления автомобилем см. в разделе «Система управления полным приводом». (▷ Стр. 130)

Счетчик общего пробега

Отображает общий пробег автомобиля.

Комбинация приборов

Указатель температуры охлаждающей жидкости

Показывает приблизительную температуру охлаждающей жидкости двигателя.

Внимание

Если температура охлаждающей жидкости на указателе приближается к красной зоне, следует, убедившись в безопасности, немедленно снизить скорость, съехать на обочину и остановиться для проверки. Завести двигатель снова можно будет только после того, как температура охлаждающей жидкости нормализуется.

Управление приборами

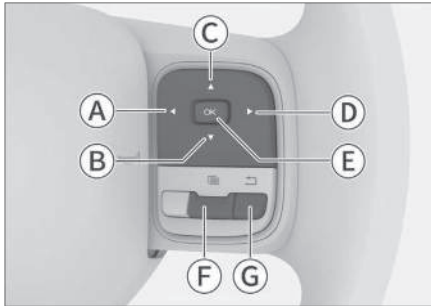

Кнопки управления



EC6FC482C0B3

- Ⓐ Кнопка переключения влево
- Ⓑ Кнопка переключения вниз
- Ⓒ Кнопка переключения вверх
- Ⓓ Кнопка переключения вправо
- Ⓔ Кнопка [OK]
- Ⓕ Кнопка переключения индикаторов / мультимедийной системы
- Ⓖ Кнопка возврата

Переключение индикаторов / мультимедийной системы

Нажмите кнопку переключения , когда на индикаторе активировано управление рулевым колесом. Когда горит индикатор управления рулевым колесом , кнопка на правой стороне рулевого колеса используется для управления приборами; когда горит индикатор управления рулевым колесом , кнопка на правой стороне рулевого колеса используется для управления мультимедийной системой.

Скрытие предупреждений

Нажмите кнопку [OK], чтобы скрыть отображаемые в настоящий момент важные предупреждения.

Длительное нажатие кнопки [OK] позволяет скрыть все важные предупреждения.

Полезная информация

Если на дисплее комбинации приборов появилось предупреждение, его сначала необходимо скрыть. В противном случае не будет возможности пользоваться другими функциями комбинации приборов.

Просмотр сведений о движении

В окне сведений о движении можно выполнить следующие действия:

- › Нажатием кнопки переключения вверх  или вниз  можно просматривать информацию о движении постранично.
- › Отображает информацию о пробеге, средней скорости, времени в пути, среднем расходе топлива, мгновенном расходе топлива, мониторинге давления в шинах и т. д.
- › Для перехода в дополнительное меню необходимо держать нажатой кнопку [OK] в течение нескольких секунд. В дополнительном меню можно просмотреть историю предупреждений и сбросить информацию о поездке.

Для возврата к главному экрану нажмите кнопку переключения назад .

Просмотр информации мультимедийной системы

Нажимайте кнопки переключения вправо или влево, пока информационный центр не переключится на интерфейс мультимедийной системы. Здесь можно просматривать информацию о воспроизводимой в данный момент музыке или прослушиваемой радиостанции.

Просмотр информации о вызовах через Bluetooth

Нажимайте кнопки переключения вправо ◀ или влево ▶, пока информационный центр не переключится на интерфейс Bluetooth. В телефонном интерфейсе Bluetooth можно выполнять следующие операции:

- › Для просмотра записей звонков Bluetooth-телефона нажимайте кнопки переключения вверх ▲ или вниз ▼.
- › Для набора выбранной в данный момент записи в журнале вызовов нажмите кнопку [OK].

Переключение режимов дисплея

Нажимайте кнопки переключения вправо ◀ или влево ▶, пока информационный центр не переключится на интерфейс режима отображения индикаторов.

На экране режима отображения индикаторов нажмите кнопку переключения вверх ▲ или кнопку переключения вниз ▼ для изменения режима отобра-

жения индикаторов, а нажатием кнопки [OK] подтвердите изменения.

Полезная информация

Поочередно нажимайте кнопку описания ⓘ в правой части экрана приложения → [Системные настройки] → [Персонализация] → [Режим отображения индикаторов] → [Режим движения по бездорожью] на боковой панели центрального дисплея и отметьте [Синхронный запуск приложений для езды по бездорожью]. После выбора режима бездорожья на индикаторах на центральном дисплее синхронно откроется экран с напоминанием о бездорожье.

Индикаторы комбинации приборов

Полезная информация

- › Когда питание переключается в режим ON, часть индикаторов или предупреждающих сигналов может загореться на некоторое время, что свидетельствует о выполнении самодиагностики систем и не является неисправностью.
- › В зависимости от комплектации автомобиля на комбинации приборов могут загораться не все индикаторы или предупреждающие сигналы.
- › В зависимости от темного или светлого фона интерфейса комбинации приборов цвета некоторых индикаторов могут немного отличаться.



Индикатор наличия важного уведомления

Если светится данный индикатор, то в данный момент имеется важное предупреждающее уведомление, и что по крайней мере одно важное предупреждение было скрыто вручную.

Предупреждение

Не игнорируйте предупреждающие уведомления и подсказки. В противном случае это может привести к серьезным повреждениям автомобиля, к травмам или даже смерти.

Полезная информация

Все поступившие предупреждающие уведомления можно просмотреть в интерфейсе предупреждающих уведомлений комбинации приборов.



Индикатор незакрытой двери

Если индикатор горит, это означает, что дверь или крышка капота открыты или закрыты не полностью.



Индикатор стояночного тормоза

Горящий красный индикатор означает, что включен стояночный тормоз.



Индикатор неисправности тормозной системы

Горящий красный индикатор указывает на низкий уровень тормозной жидкости или на неисправность системы распределения тормозных усилий.

Незамедлительно остановите автомобиль в безопасном месте и свяжитесь с сервисным центром. В противном случае может произойти серьезная авария.



Индикатор непристегнутого ремня безопасности

Горящий красный индикатор означает, что водитель или пассажир не пристегнуты ремнем безопасности.



Индикатор неисправности подушек безопасности

Горящий красный индикатор указывает на неисправность системы пассивной безопасности, SRS. В этом случае необходимо как можно скорее обратиться в сервисный центр для проверки и ремонта.



Индикатор давления моторного масла

Горящий красный индикатор указывает на низкий уровень моторного масла. В этом случае как можно скорее остановите автомобиль в безопасном месте и выключите двигатель. В противном случае возможно серьезное повреждение деталей двигателя. Через несколько минут после остановки двигателя проверьте уровень моторного масла и при необходимости долейте его. Если уровень масла нормальный, а индикатор все еще горит, обратитесь в сервисный центр.



Индикатор перегрева охлаждающей жидкости

Горящий красный индикатор означает, что температура охлаждающей жидкости в системе охлаждения двигателя слишком высока. Если он горит, остановите автомобиль. В противном случае возможно повреждение двигателя.



Индикатор перегрева коробки передач

Горящий красный индикатор указывает на перегрев коробки передач (частые пуски на склоне, полное нажатие на педаль акселератора при старте и т. д. могут вызвать загорание этого индикатора).

Необходимо как можно скорее остановить автомобиль в безопасном месте, запустить двигатель в режиме холостого хода и применить стояночный тормоз для охлаждения коробки передач.

Если после выполнения этих операций индикатор продолжает гореть, обратитесь в сервисный центр.



Индикатор зарядки аккумуляторной батареи

Если после запуска двигателя загорается красный индикатор, это означает неисправность системы зарядки аккумуляторной батареи. Незамедлительно остановите автомобиль в безопасном месте и свяжитесь с сервисным центром.



Индикатор неисправности системы электроусилителя рулевого управления

Горящий красный индикатор указывает на неисправность системы электроусилителя рулевого управления, вследствие чего отсутствует помощь при рулевом управлении. В этом случае следует припарковать автомобиль в безопасном месте, заглушить его, подождать несколько минут и затем завести заново. Если индикатор все еще горит, обратитесь в сервисный центр для проверки как можно скорее.

Предупреждение

Горящий красный индикатор означает, что система электроусилителя рулевого управления перестает работать. В этом случае для вращения рулевого колеса потребуется большее усилие. Для проверки автомобиля незамедлительно обратитесь в сервисный центр.



Индикатор топливного сепаратора

Имеется в автомобилях, оснащенных дизельным двигателем. Горящий красный индикатор означает, что количество воды в сепараторе масла и воды превышает норму. В этом случае как можно скорее обратитесь в сервисный центр, чтобы удалить воду.



Индикатор системы мониторинга задней и боковых зон

Горящий красный индикатор указывает на неисправность системы мониторинга задней и боковых зон. В этом случае необходимо отказаться от использования системы контроля слепых зон и как можно скорее обратиться в сервисный центр для проверки и ремонта.



Предупреждающий индикатор неисправности системы удержания полосы движения

Горящий красный индикатор указывает на неисправность системы удержания полосы движения. В этом случае не используйте данную функцию и как можно скорее обратитесь в сервисный центр для проверки и ремонта.



Индикатор неисправности системы предупреждения о сходе с полосы движения

Горящий красный индикатор указывает на неисправность системы предупреждения о сходе с полосы движения. В этом случае не используйте данную функцию и как можно скорее обратитесь в сервисный центр для проверки и ремонта.



Индикатор неисправности системы круиз-контроля для бездорожья

Горящий красный индикатор указывает на неисправность круиз-контроля для бездорожья. В таком случае отключите круиз-контроль и как можно скорее обратитесь в сервисный центр.



Индикатор неисправности танкового разворота

Горящий красный индикатор указывает на неисправности танкового разворота. В этом случае необходимо как можно скорее обратиться в сервисный центр.



Индикатор неисправности автоматического переключения дальнего и ближнего света

Горящий желтый индикатор указывает на наличие неисправности в функции автоматического переключения дальнего и ближнего света. В этом случае включайте ручную дальний или ближний свет по мере необходимости и как можно скорее обратитесь в сервисный центр для проверки и ремонта.



Индикатор задних противотуманных фонарей

Горящий желтый индикатор означает, что включены задние противотуманные фонари.



Индикатор автоматического стояночного тормоза (AUTO HOLD)

Горящий желтый индикатор означает, что функция автоматического стояночного тормоза включена и находится в режиме ожидания.



Индикатор неисправности стояночного тормоза

Горящий желтый индикатор указывает на наличие неисправности в электромеханической системе стояночного тормоза. В этом случае необходимо как можно скорее обратиться в сервисный центр.



Индикатор неисправности антиблокировочной системы

Горящий желтый индикатор указывает на наличие неисправности в антиблокировочной тормозной системе. Обратитесь в сервисный центр.

Горящий желтый индикатор означает, что тормозная система работает, но без антиблокировочной функции.



Индикатор электронной системы поддержания курсовой устойчивости

Мигающий желтый индикатор означает, что функционирует электронная система поддержания курсовой устойчивости.

Горящий желтый индикатор указывает на наличие неисправности в электронной системе поддержания курсовой устойчивости. В этом случае необходимо как можно скорее обратиться в сервисный центр.



Индикатор отключения электронной системы поддержания курсовой устойчивости

Горящий желтый индикатор означает, что электронная система поддержания курсовой устойчивости отключена.



Индикатор системы помощи при спуске

Горящий желтый индикатор означает, что система помощи при движении на спуске включена и находится в состоянии готовности.

Мигающий желтый индикатор означает, что система помощи при движении на спуске активна.



Индикатор неисправности двигателя

Если после запуска двигателя загорается желтый индикатор, это свидетельствует о неисправности двигателя, влияющей на качество выхлопных газов. Обратитесь в сервисный центр.



Индикатор необходимости проведения технического обслуживания двигателя

Горящий желтый индикатор указывает на неисправность двигателя, не связанную с выхлопными газами. Обратитесь в сервисный центр.



Индикатор низкого уровня топлива

Горящий желтый индикатор указывает на низкий уровень топлива.

Этот индикатор также может загореться, если движение на склоне или длинный поворот вызовут перемещение топлива внутри бака.

⚠ Внимание

Запрещается движение при минимальном количестве топлива. В противном случае из-за выработки топлива могут выйти из строя система снижения токсичности отработавших газов и двигатель.



Индикатор системы контроля давления в шинах

Если желтый индикатор горит и раздается звуковой сигнал, это свидетельствует о слишком низком давлении или слишком высокой температуре в шинах. В этом случае остановите автомобиль и обратитесь в сервисный центр для проверки.

Если этот индикатор мигает в течение некоторого времени в сопровождении звукового сигнала, это свидетельствует о неисправности системы контроля давления в шинах.

Предупреждение

- › Если этот индикатор загорается, следует избегать резких поворотов и экстренного торможения, как можно скорее остановить автомобиль в безопасном месте и осмотреть его.
- › Вождение автомобиля при слишком низком давлении или слишком высокой температуре в шинах повышает вероятность повреждения шин и может привести к возникновению серьезных неисправностей автомобиля или к аварии.



Индикатор неисправности системы электроусилителя рулевого управления

Горящий желтый индикатор означает, что эффективность усиления рулевого управления снижена и для управления рулевым колесом потребуются больше усилий. Если индикатор продолжает гореть после остановки и повторного запуска двигателя автомобиля или поездки на небольшое расстояние, следует незамедлительно обратиться в сервисный центр для проверки и ремонта.



Индикатор предпускового подогрева двигателя

Имеется в автомобилях, оснащенных дизельным двигателем. В холодное время года, когда температура двигателя ниже рекомендованной, загорается данный желтый индикатор. Когда свечи накаливания прогреты, индикатор гаснет, что говорит о готовности двигателя к запуску. Время предварительного подогрева может различаться в зависимости от температуры двигателя и охлаждающей жидкости.

Мигающий во время движения желтый индикатор указывает на неисправность электронной системы управления двигателем. Следует как можно скорее обратиться в сервисный центр.



Индикатор системы управления подачей водного раствора мочевины

Горящий или мигающий желтый индикатор указывает на неисправность системы управления подачи водного раствора мочевины (например, отсутствие водного раствора мочевины в баке, поломка системы и т. д.). Следуйте указаниям на дисплее приборов или обратитесь в сервисный центр.



Индикатор неисправности системы экстренного торможения

Горящий желтый индикатор указывает на наличие неисправности в работе системы экстренного торможения. В этом случае необходимо как можно скорее обратиться в сервисный центр для проверки и ремонта.



Индикатор отключения системы экстренного торможения

Горящий желтый индикатор указывает на то, что система экстренного торможения отключена.



Индикатор системы мониторинга задней и боковых зон

Горящий желтый индикатор означает, что датчики системы помощи при движении задним ходом заблокированы. В этом случае необходимо проверить внутреннюю и наружную поверхности заднего бампера на наличие предметов, закрывающих эти зоны, и своевременно удалить эти предметы.



Индикатор неисправности блокировки дифференциала переднего моста

Горящий желтый индикатор означает, что блокировка дифференциала переднего моста неисправна. Обратитесь в сервисный центр как можно скорее.

Если желтый индикатор мигает, а затем гаснет, это означает, что блокировка дифференциала переднего моста не сработала. Перед блокировкой убедитесь, что все требования соблюдены.



Индикатор неисправности блокировки дифференциала заднего моста

Горящий желтый индикатор означает, что блокировка дифференциала заднего моста неисправна. Обратитесь в сервисный центр как можно скорее.

Если желтый индикатор мигает и затем гаснет, это означает, что блокировка дифференциала заднего моста не сработала. Перед блокировкой убедитесь, что все условия выполнены.



Индикатор активного ограничения скорости

Горящий желтый индикатор означает, что функция активного ограничения скорости активирована.



Индикатор бокового контроля

Горящий зеленый индикатор означает, что кнопки на правой стороне рулевого колеса используются для управления комбинацией приборов.



Индикаторы указателей поворота

При включении левого указателя поворота загорается индикатор левого поворота.

При включении правого указателя поворота загорается индикатор правого поворота.

При включении аварийной сигнализации одновременно мигают указатели поворотов и их индикаторы.

Внимание

Если индикатор указателя поворота быстро мигает, это говорит о неисправности указателя поворота и необходимости заменить его лампу. Необходимо сделать это как можно скорее, иначе другие водители не увидят подаваемый Вами сигнал.



Индикатор включения освещения

Горящий зеленый индикатор указывает на работу комбинированного переключателя освещения.



Индикатор габаритных огней

Горящий зеленый индикатор означает, что габаритные огни и освещение номерного знака включены.



Индикатор автоматического переключения ближнего и дальнего света

Горящий зеленый индикатор означает, что функция автоматического переключения ближнего и дальнего света активирована.



Индикатор передних противотуманных фар

Горящий зеленый индикатор означает, что передние противотуманные фары включены.



Индикатор автоматического стояночного тормоза (AUTO HOLD)

Горящий зеленый индикатор означает, что функция автоматического стояночного тормоза активирована и работает.



Индикатор функции помощи при перестроении

Горящий зеленый индикатор означает, что функция помощи при перестроении активирована.



Индикатор функции предупреждения при выезде задним ходом

Горящий зеленый индикатор означает, что функция предупреждения при выезде задним ходом активирована.



Индикатор функции удержания в полосе движения

Горящий зеленый индикатор означает, что функция удержания в полосе движения активирована и работает.



Индикатор предупреждения о сходе с полосы движения

Горящий зеленый индикатор означает, что функция предупреждения о сходе с полосы движения активирована.



Индикатор круиз-контроля

Горящий зеленый индикатор означает, что функция круиз-контроля активирована.



Индикатор адаптивного круиз-контроля

Горящий зеленый индикатор означает, что функция адаптивного круиз-контроля активирована и скорость круиз-контроля установлена.

Полезная информация

Цифры на индикаторе изменяются в зависимости от установленной скорости круиз-контроля.



Индикатор функции интеллектуального круиз-контроля

Горящий зеленый индикатор означает, что функция интеллектуального круиз-контроля активирована и скорость круиз-контроля установлена.



Указатель поворота прицепа

При правильном подключении к разъему подключения прицепа этот зеленый индикатор мигает с той же частотой, что и указатели поворота.



Индикатор круиз-контроля для бездорожья

Горящий зеленый индикатор означает, что круиз-контроль для бездорожья активирован.



Указатель танкового разворота

Горящий зеленый индикатор означает, что функция танкового разворота активирована.



Индикатор блокировки дифференциала переднего моста

Горящий зеленый индикатор означает, что блокировка дифференциала переднего моста активирована.



Индикатор блокировки дифференциала заднего моста

Горящий зеленый индикатор означает, что блокировка дифференциала заднего моста активирована.



Индикатор дальнего света

Горящий синий индикатор означает, что включены дальние фары.



Индикатор бокового контроля

Горящий серый индикатор означает, что кнопки на правой стороне рулевого колеса используются для управления центральным дисплеем.



Индикатор адаптивного круиз-контроля

Горящий серый индикатор означает, что функция адаптивного круиз-контроля активирована.

Полезная информация

Цифры на индикаторе изменяются в зависимости от установленной скорости круиз-контроля.



Индикатор функции интеллектуального круиз-контроля

Горящий серый индикатор означает, что функция интеллектуального круиз-контроля активирована.



Индикатор круиз-контроля для бездорожья

Горящий серый индикатор означает, что круиз-контроль для бездорожья активирован.



Указатель танкового разворота

Горящий серый индикатор означает, что функция танкового разворота активирована.

Кнопки управления мультимедийной системой

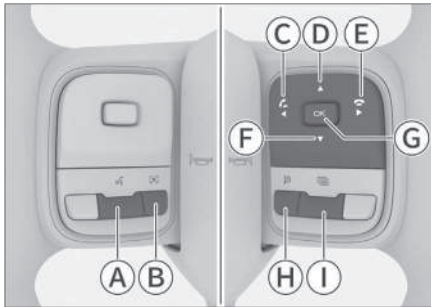

46FD32BA987F

- Ⓐ Кнопка ввода голосовой команды
- Ⓑ Пользовательская кнопка
- Ⓒ Кнопка переключения влево
- Ⓓ Кнопка переключения вверх
- Ⓔ Кнопка переключения вправо
- Ⓕ Кнопка переключения вниз
- Ⓖ Кнопка [OK]
- Ⓗ Кнопка отключения звука
- Ⓘ Кнопка переключения приборов / мультимедийной системы

Переключение индикаторов / мультимедийной системы

Нажмите кнопку переключения . Когда горит индикатор управления рулевым колесом (зеленый), кнопка на правой стороне рулевого колеса используется для управления приборами; когда горит индикатор управления рулевым колесом (серый), кнопка на правой стороне руля используется для управления мультимедийной системой.

Расположенные на рулевом колесе кнопки управления мультимедийной системой служат не только для удобства управления стандартными функциями системы, но и для безопасного управления автомобилем при использовании специальных функций системы, а также при управлении телефонными вызовами, что позволяет расширить возможности управления.

Приоритет (от высшего к низшему): управление вызовами > специальные функции > стандартные функции.

Управление вызовами

При поступлении вызова нажмите кнопку [Ответить], чтобы ответить на вызов. Для окончания вызова нажмите кнопку [Завершить звонок].

Специальные функции

При использовании специальных функций системы на соответствующем экране появляются подсказки по использованию кнопок на рулевом колесе. Следуйте этим сообщениям.

Стандартные функции



Основные функции кнопок на рулевом колесе:



- > Если система не подключена к телефону, нажмите и удерживайте кнопку [Голосовое управление], чтобы перейти в меню настройки подключения мобильного телефона.



Если подключение к мобильному телефону уже настроено, нажмите и удерживайте кнопку голосового управления для запуска голосо-

Центральный дисплей

вого помощника Apple CarPlay или Android Auto.

- › Нажмите кнопку  [Настройки] для задания текущих пользовательских настроек. При длительном нажатии этих кнопок выводится меню настроек, в котором можно установить функции для них.
- › При воспроизведении медиафайлов: кнопками переключения влево  или вправо  можно переключиться на предыдущий/следующий медиафайл, а долгим нажатием кнопки можно выполнить быструю перемотку назад/вперед.

При прослушивании радиостанции: используйте кнопку переключения влево  или вправо  для поиска предыдущей/следующей радиостанции. Долгим нажатием кнопки также можно переключиться на предыдущую/следующую сохраненную станцию.

- › Кнопка переключения вверх  или вниз . Для увеличения или уменьшения громкости нажимайте кнопку переключения вверх или вниз.
- › Для паузы или воспроизведения нажмите кнопку [OK].
- › Для выключения или включения звука мультимедийной системы нажмите кнопку беззвучного режима .

Подключение внешних устройств

USB-порты

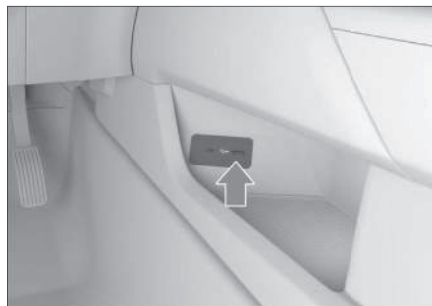

FFA29E558953

Интерфейс USB  расположен в углублении с левой стороны центральной консоли, как показано на рисунке.

Полезная информация

- › Убедитесь, что внешнее устройство надежно подключено к USB-порту.
- › Запрещено извлекать устройство во время воспроизведения. Это может привести к тому, что система перестанет распознавать устройство, а также к другим ошибкам.

Типы устройств

Данная система поддерживает следующие типы устройств:

Тип	Спецификация
USB-устройства	USB-накопители с файловыми системами FAT32
Воспроизведение аудиофайлов через Bluetooth	Bluetooth-устройства A2DP с Bluetooth 5.0+EDR, AVRCP 1.6 и версией 1.3

Полезная информация

Поскольку существует множество типов USB-накопителей, невозможно гарантировать совместимость системы со всеми устройствами.

Форматы файлов

Данная система поддерживает следующие форматы файлов:

Тип	Формат
Аудио	MP3, WMA, AAC, AAC PLUS, WAV/WAVE, FLAC, APE, OGG и другие бесплатные форматы, поддерживаемые Android
Видео	MP4, M4V, MOV, 3GP, WMV, AVI, MPEG, MKV, WebM и другие бесплатные форматы, поддерживаемые Android.

Полезная информация

Из-за свойств файлов (качество, битрейт, частота кадров, разрешение, качество сжатия, наличие повреждений и пр.), условий воспроизведения, устройств хранения и прочих факторов файлы могут не воспроизводиться, несмотря на то, что их формат поддерживается системой.

Дисплей

Предупреждение

- › Во время движения автомобиля водителю запрещается управлять мультимедийной системой. Громкость следует настроить так, чтобы

звук не отвлекал внимание и не влиял на безопасность движения.

- › В некоторых странах и регионах запрещено использовать дисплей, находящийся в поле зрения водителя. Находясь в этих странах или регионах, соблюдайте данное правило.
- › Не пытайтесь самостоятельно ремонтировать, разбирать или модифицировать мультимедийную систему. В случае неисправности немедленно прекратите использование и обратитесь в сервисный центр для ремонта.

Внимание

- › Когда автомобиль начинает движение, некоторые функции из соображений безопасности становятся недоступными.
- › Не давите на дисплей и не царапайте его острыми предметами.
- › Не используйте для очистки дисплея абразивные чистящие средства и моющие средства, содержащие органические растворители.
- › Если изображение дрожит, не стучите по дисплею.

Строка состояния на центральном дисплее

Значки в верхней части центрального дисплея отображают состояние каждой функции. Значки в строке состояния меняются в реальном времени в зависимости от характеристик функции, состояния соединения, состояния подключения и т. д.

Центральный дисплей

5

Приборы и индикаторы

Значок	Состояние функции
	Отображение времени
	Отображение температуры
	Сигнал интернет-соединения в транспортном средстве меняется в зависимости от общего состояния сети
	Отсутствует подключение к точке доступа
	Точка доступа подключена
	Bluetooth-соединение не установлено
	Bluetooth-соединение установлено
	USB-соединение установлено
	Неполадки в работе USB
	Беспроводная зарядка в режиме ожидания
	Беспроводная зарядка активирована
	Беспроводная зарядка завершена

Кнопка [Домой]

Кнопка  [Домой] позволяет перейти на главный экран. Окно включает в себя карточки приложений, переход в режим движения по бездорожью, боковую панель и т. д.

Карточки приложений







Нажмите и удерживайте карточку, чтобы переместить ее и изменить порядок расположения карточек.

На некоторых карточках присутствуют кнопки быстрого доступа или значки состояния функции. Коснитесь кнопки быстрого доступа, чтобы запустить соответствующую функцию. Чтобы перейти в окно соответствующего приложения, коснитесь карточки в зоне, где нет кнопок быстрого доступа.

Режим движения по бездорожью

На главном окне проведите пальцем вверх от нижней центральной части экрана, чтобы перейти в окно режима движения по бездорожью.

Боковая панель

- › Для перехода в меню приложений нажмите кнопку  [Приложения]. В этом меню коснитесь значка нужного приложения, чтобы открыть его окно.
- › Для перехода в меню настроек нажмите кнопку  [Настройки автомобиля].
- › Тип 1: если подключение к мобильному телефону отсутствует, коснитесь кнопки подключения к мобильному телефону , чтобы перейти в окно настроек подключения к мобильному телефону. Если подключение к мобильному телефону установлено, здесь отобразится соответствующий значок подключения к мобильному телефону. Коснитесь значка, чтобы перейти в соответствующее окно подключения к мобильному телефону.
Тип 2: для перехода в окно отображения панорамного обзора коснитесь кнопки .
- › Для перехода в музыкальный интерфейс нажмите кнопку  [Музыка].
- › Для перехода на главный экран коснитесь кнопки  [Домой].

Центральный дисплей

Полезная информация

Символы и функции на боковой панели могут отличаться в зависимости от конфигурации автомобиля или версии системы. Ориентируйтесь на информацию на дисплее Вашего автомобиля.

Панель быстрого доступа

В большинстве окон скользящее движение сверху вниз от верхней части экрана открывает панель быстрого доступа.

Регулировка яркости/громкости

Громкость: коснитесь ползунка и перетащите его, чтобы отрегулировать уровень громкости.

Яркость экрана: коснитесь ползунка и перетащите его, чтобы настроить яркость экрана.

Кнопки быстрого доступа

Нажмите кнопку, чтобы включить/выключить соответствующую функцию или открыть ее окно. В некоторых случаях продолжительное касание кнопки открывает соответствующее меню настроек.

Коснитесь кнопки [Пользовательские настройки], чтобы перейти в меню редактирования и поменять кнопки быстрого доступа.

Системные настройки

Выберите в меню  [Приложения] кнопку [Системные настройки], чтобы открыть меню системных настроек.

Полезная информация

Элементы настройки и функции системы могут отличаться в зависимости от конфигурации автомобиля или версии системы. Ориентируйтесь на фактическую комплектацию Вашего автомобиля.

Настройки подключения мобильного телефона

- › [Bluetooth]: коснитесь переключателя, чтобы включить или выключить порт Bluetooth.

- › [Видимость устройства Bluetooth]: после активации функции другим устройствам разрешено обнаруживать Bluetooth на этой системе и для сопряжения и подключения к ней.
- › [Имя устройства]: отображает имя устройства данной системы. Можно изменить на пользовательское имя.
- › [Текущие подключения]: отображение информации о подключенных в данный момент устройствах.

Способы подключения: Bluetooth, Apple CarPlay.

Состояние иконки: активна (подключено), не активна (не подключено).

Коснитесь иконки Bluetooth или Apple CarPlay (в активном состоянии), чтобы отключить Bluetooth или Apple CarPlay.

Коснитесь иконки Bluetooth или Apple CarPlay (в неактивном состоянии), чтобы установить соединение соответствующего устройства с Bluetooth или Apple CarPlay.

- › [История подключений]: отображает информацию об устройствах, в отношении которых выполнялось сопряжение и подключение, включая название устройства и иконку способа подключения.

Коснитесь иконки Bluetooth или Apple CarPlay, чтобы установить соединение соответствующего устройства с Bluetooth или Apple CarPlay.

- › [Доступные устройства]: отображает список ближайших устройств, с которыми можно выполнить сопряжение через Bluetooth. Коснитесь названия устройства в списке, чтобы отправить запрос на сопряжение.

Коснитесь кнопки «Поиск», чтобы повторно выполнить поиск устройств, с которыми можно выполнить сопряжение через Bluetooth.

При первом сопряжении через Bluetooth с другим устройством, которое поддерживает функцию Apple CarPlay, система предложит Вам подключиться к Apple CarPlay.

Полезная информация

Чтобы отменить подключение, необходимо снова подключиться к данному устройству через Apple CarPlay. Необходимо прервать текущее подключение или удалить устройство из списка сопряженных устройств, повторно осуществить подключение через Bluetooth и, следуя подсказкам, выбрать подключение через Apple CarPlay.

Центральный дисплей

Настройка точки доступа

- › [Точка доступа]: коснитесь переключателя, чтобы включить или выключить точку доступа. После активации функции другие устройства могут подключаться к этой точке доступа.

Полезная информация

Точка доступа автомобиля поддерживает только функцию подключения к мобильному телефону и не обеспечивает подключение к мобильному интернету.

- › [Имя устройства]: отображает имя устройства точки доступа. Можно изменить на пользовательское имя.
- › [Пароль]: отображает пароль точки доступа. Можно изменить на пользовательский пароль.
- › [Подключенные устройства]: отображает список устройств, подключенных к точке доступа автомобиля.

Настройки звука

- › [Звук системы]: позволяет регулировать уровень громкости мультимедиа, звонков и т. д., установить адаптивную громкость при включении, звук системных подсказок и другие переключатели, выбрать звук сигнализации автомобиля, уровень звука в зависимости от скорости автомобиля и т. д.
- › [Настройки звука]: позволяет выбрать или установить оптимальный уровень звука, настроить эквалайзер, акустическое поле и т. д.

Настройки дисплея

- › [Интеллектуальный переключатель режима яркости]: коснитесь переключателя, чтобы включить или выключить эту функцию. После ее включения яркость экрана будет меняться автоматически в зависимости от интенсивности освещения и положения источника света.
- › [Компенсация яркости дисплея комбинации приборов]: используется для настройки компенсации яркости дисплея комбинации приборов.
- › [Компенсация яркости центрального дисплея]: используется для настройки компенсации яркости дисплея мультимедийной системы.
- › [Настройка яркости подсветки]: используется для настройки яркости подсветки дисплея комбинации приборов, дисплея мультимедийной системы, клавиш в салоне автомобиля и т. д.

- › [Формат отображения времени]: позволяет выбрать 12- или 24-часовой формат отображения системного времени.
- › [Автоматическая синхронизация времени]: коснитесь переключателя, чтобы включить или выключить эту функцию. При включении функции время автоматически синхронизируется. Если функция отключена, время можно установить вручную.
- › К другим настройкам относятся: [Настройки региона], [Настройки часового пояса], [Система контроля давления в шинах], [Единицы измерения температуры], [Переключение между метрической и английской системами] и т. д.

Персональные настройки

- › [Режим отображения индикаторов]: позволяет выбрать режим отображения индикаторов.

Нажмите правую кнопку [Режим движения по бездорожью]. Нажмите кнопку с описанием ☺, установите флажок [Синхронный запуск приложений для езды по бездорожью]. Когда прибор выбирает режим езды по бездорожью, на центральном дисплее автоматически открывается интерфейс с информацией о бездорожье.

- › [Кнопка * на рулевом колесе]: здесь можно выбрать функцию для кнопки на рулевом колесе.

Система

- › [Информация о версии]: позволяет просмотреть и изменить имя устройства системы, а также версию программного обеспечения системы автомобиля.
- › [Сброс и восстановление]: позволяет сбросить системные настройки или восстановить заводские настройки.

Сброс системных настроек: возвращает все системные настройки к значениям по умолчанию.

Восстановление заводских настроек: восстановление всех настроек (системных настроек и настроек автомобиля) до значений по умолчанию. При этом все локальные файлы, данные приложений, личные файлы и т. д. будут удалены.

Полезная информация

Сброс системных настроек и восстановление заводских настроек:

- › В процессе сброса системных настроек и восстановления заводских настроек интерфейс не работает.

Центральный дисплей

- › Операции сброса системных настроек и восстановления заводских настроек не могут быть отменены.
- › Условия восстановления заводских настроек: питание включено, коробка передач находится в режиме Р, автомобиль неподвижен.

Локальные мультимедиа

Воспроизведение видеofайлов с USB-устройства

Перейдите **■** Приложения → [Воспроизведение видео через USB] для перехода в окно воспроизведения видео с USB-накопителя, чтобы воспроизвести видео с подключенного USB-накопителя через автомобильный USB-порт (расположен в вырезе под центральной консолью).

Локальная музыка

Для переключения на локальный музыкальный интерфейс перейдите в **■** [Приложения] и нажмите кнопку [Музыка]. Режим включает в себя воспроизведение музыки через Bluetooth, с USB-накопителя, и через Apple CarPlay.

Для воспроизведения музыки через Bluetooth и Apple CarPlay необходимо перейти в окно [Системные настройки] → [Подключение к мобильному телефону] для сопряжения и подключения других устройств воспроизведения аудио.

Для воспроизведения музыки с USB-накопителя вставьте USB-накопитель с аудио в бортовой USB-порт (расположен в вырезе под центральной консолью).

Радиоприемник

Для переключения на интерфейс радио и прослушивания местных радиостанций перейдите в **■** [Приложения] и нажмите кнопку [Радио].

Связь

Для переключения на интерфейс связи перейдите в **■** [Приложения] и нажмите кнопку [Телефон]. Если не подключено других устройств Bluetooth, сначала перейдите в **■** [Приложения] → [Системные настройки] → интерфейс [Подключение мобильного телефона], включите Bluetooth и выполните сопряжение.

- › Введите номер и нажмите кнопку  для осуществления вызова.
- › Для отображения списка контактов после синхронизации с телефоном нажмите кнопку [Контакты]. Коснитесь контакта или номера телефона в списке, чтобы начать вызов.

- › Для отображения журнала вызовов после синхронизации с телефоном нажмите кнопку [Журнал вызовов]. Коснитесь любой записи в журнале, чтобы начать вызов.

Полезная информация

Для использования списка контактов и истории вызовов требуется авторизация на сопряженном мобильном устройстве. Обычно при сопряжении на телефоне появляется всплывающее окно авторизации.



Во время телефонного разговора



Когда соединение установлено, открывается интерфейс вызова.

- › При двустороннем вызове информация о звонке на удержании отображается в верхней части экрана. Нажмите кнопку [Переключите] для переключения между двумя вызовами.



Полезная информация

Функция двустороннего вызова требует поддержки и активации соответствующей функции на подключенном мобильном телефоне.

- › Нажмите кнопку  [Завершить звонок], чтобы завершить вызов.
- › Нажмите кнопку  [Тихая/громкая связь], чтобы переключиться между режимами тихой и громкой связи. Горящий значок кнопки означает, что включен приватный режим.

Режим «Тихая связь»: вызов осуществляется через мобильный телефон, подключенный к системе по Bluetooth. Режим «Громкая связь»: вызов осуществляется через установленные в автомобиле динамики и микрофон.
- › Нажмите кнопку  [Микрофон], чтобы выключить или включить микрофон мультимедийной системы. Горящий значок кнопки означает, что микрофон в автомобиле отключен.
- › Нажмите кнопку  [Клавиатура], чтобы открыть или закрыть клавиатуру для набора номера.

При входящем вызове

При входящем вызове появляется окно вызова. Нажмите кнопку ответа , чтобы принять вызов. Нажмите кнопку  [Завершить звонок], чтобы завершить вызов.

Предупреждение

Внимание водителя всегда должно быть сосредоточено на управлении автомобилем. Во избежание аварии водитель ни в коем случае не должен отвлекаться на разговоры.

- › Используйте звонки по Bluetooth в пути, только если позволяет дорожная обстановка и погодные условия.
 - › Громкость должна быть отрегулирована таким образом, чтобы всегда можно было услышать звуки вне автомобиля, например, сигналы полицейских или пожарных автомобилей.
 - › В местах с отсутствующим или очень слабым сигналом сети, а также внутри туннелей или в гараже связь может отсутствовать.
 - › Если водителю необходимо воспользоваться мобильным телефоном, лучше всего сначала остановить автомобиль в безопасном месте.
-

Подключение мобильного телефона

Описание функции

Функция подключения мобильного телефона позволяет проецировать некоторые приложения Вашего смартфона, включая приложения для навигации, воспроизведения музыки и телефонных вызовов, на дисплей мультимедийной системы автомобиля и управлять ими. Это делает управление автомобилем более комфортным и безопасным.

Полезная информация

- › Поскольку разные типы и версии операционных систем мобильных устройств и их версии имеют разную совместимость, некоторые телефоны с операционной системой iPhone могут не поддерживать функцию Apple CarPlay.
 - › Во время подключения к мобильному телефону функция телефонных звонков по Bluetooth недоступна, в это время можно пользоваться функцией телефонных звонков через мобильный телефон.
-

Интерфейс подключения мобильного телефона

На боковой панели отображаются следующие значки, связанные с подключением мобильного телефона:

- › Если мобильный телефон не подключен, коснитесь боковой панели, чтобы перейти в меню настройки подключения мобильного телефона.
- › Если соединение с Apple CarPlay установлено, в этом поле отобразится значок Apple CarPlay. Коснитесь значка, чтобы переключиться в соответствующее окно Apple CarPlay.

Нажмите кнопку  [Приложения], чтобы перейти в окно приложений, в котором отображаются значки Apple CarPlay:

- › Если соединение с Apple CarPlay не установлено, значок приложения Apple CarPlay будет серого цвета. Коснитесь его для перехода в меню настройки подключения мобильного телефона.
- › Если соединение через Apple CarPlay установлено, значок приложения Apple CarPlay подсвечивается. Коснитесь его для перехода в интерфейс Apple CarPlay.

Беспроводное подключение

Выберите  [Приложения] → [Системные настройки] → [Подключение к мобильному телефону]. Включите Bluetooth автомобиля и используйте телефон iPhone для сопряжения через Bluetooth автомобиля. Затем следуйте подсказкам для завершения подключения к Apple CarPlay.

В разделе [Системные настройки] → [Настройки подключения к телефону] → [Текущее подключение] коснитесь значка Apple CarPlay, чтобы отключиться от Apple CarPlay.

Проводное подключение

С помощью USB-кабеля подключите телефон iPhone к бортовому USB-разъему (расположен на левой стороне центральной консоли) и следуйте подсказкам для использования Apple CarPlay. Для выхода из Apple CarPlay отсоедините USB-кабель.

Полезная информация

Рекомендуется использовать оригинальный кабель телефона. В противном случае могут возникнуть проблемы с соединением.

Центральный дисплей

Super I-Space

Выберите в меню [Приложения] кнопку Super I-Space, чтобы перейти в интерфейс соответствующей функции.

Полезная информация

В некоторых государствах и регионах часть моделей не оснащена функцией Super I-Space. Ориентируйтесь на фактическую комплектацию Вашего автомобиля.

Cave Time

В окне Super I-Space нажмите кнопку Cave Time, чтобы активировать режим отдыха.

Нажмите кнопку , чтобы задать настройки режима отдыха. Можно задать время напоминания об отдыхе, сохранить настройки положения сиденья для режима отдыха и т. п. Для сохранения настроек нажмите кнопку [OK].

- › Система будет воспроизводить белый шум, а переключить звук можно, проведя пальцем по дисплею влево или вправо.

Белый шум — это мягкий шум (звуки костра, шум дождя и т. д.), который оказывает расслабляющее действие, успокаивает и помогает восстановить концентрацию.

- › Люк автоматически поднимется в настроенное положение, окна автоматически закроются.
- › Если кондиционер выключен, он включится автоматически.

По прошествии установленного времени отдыха прозвучит сигнал.

Sweet Cabin

В окне Super I-Space нажмите кнопку Sweet Cabin, чтобы перейти в соответствующий режим.

- › Система будет воспроизводить фоновую музыку, переключать которую можно, проводя по дисплею влево и вправо или нажимая стрелки влево и вправо.
- › Люк автоматически поднимется в настроенное положение, окна автоматически закроются.
- › Если система климат-контроля выключена, она автоматически включится.

6

Заправка

Заправка топливом 174

Заправка топливом

Способ заправки

1. Выключите питание автомобиля (режим OFF).
2. Убедившись, что дверь водителя разблокирована, нажмите на кончик лючка заливной горловины топливного бака, ближе к задней части автомобиля, и дверца лючка мягко откроется.

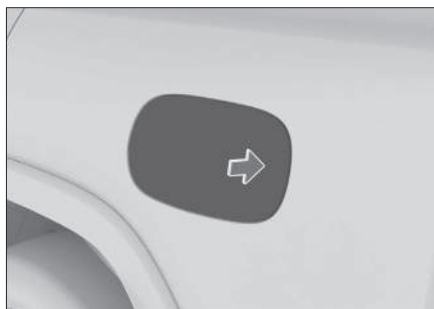

B304D41E0960

3. Поверните крышку топливного бака против часовой стрелки, чтобы открыть ее. Закрепите тросик крышки топливного бака на дверце топливного бака, чтобы не допустить загрязнения кузова.

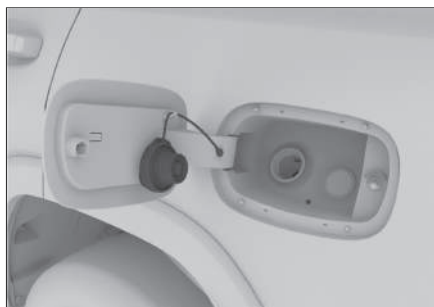

708F2E980083

⚠ Предупреждение

- › Если при откручивании крышки горловины топливного бака слышен звук выходящего воздуха, следует остановиться, дождаться прекращения звука и затем медленно открутить крышку.

В жаркую погоду топливо из-за чрезмерного внутреннего давления может выплеснуться из горловины топливного бака, что может привести к травмам.

- › Заправляя автомобиль, следует соблюдать следующие меры предосторожности:

Двигатель должен быть выключен.

Рядом с автомобилем не должно быть источников огня.

Не разговаривайте по мобильному телефону.

Соблюдайте прочие меры предосторожности, принятые на автозаправочной станции.

⚠ Внимание

- › Не допускайте переполнения топливного бака. Извлекайте заправочный пистолет после первого щелчка. В противном случае топливо может попасть в адсорбер, что приведет к сокращению срока его службы.
- › Не допускайте попадания топлива на кузов — это может повредить лакокрасочное покрытие.
- › Заправляйте автомобиль только указанным типом топлива.

4. Заправив автомобиль, установите крышку горловины топливного бака на место и закройте ее, повернув по часовой стрелке до щелчка.
5. Закройте дверцу лючка заливной горловины топливного бака.

Внимание

Во избежание деформации и поломки запорного механизма запрещается применять силу при открывании дверцы лючка заливной горловины топливного бака, это может привести к невозможности открыть или закрыть его.

Полезная информация

Полностью закройте дверцу лючка заливной горловины топливного бака перед тем, как блокировать двери автомобиля, иначе дверца лючка может оказаться заблокированной, и его будет невозможно открыть. В этом случае попробуйте нажать и удерживать дверцу лючка заливной горловины топливного бака в открытом положении, а затем нажать кнопку разблокировки на ключе.

Информация о топливе

Бензиновый двигатель

Параметр	Данные
Характеристики топлива	Неэтилированный бензин с октановым числом 92 и выше

Параметр	Данные
Емкость топливного бака [литр] (справочное значение)	80

Дизельный двигатель

Параметр	Данные
Характеристики топлива	Дизельное топливо № 0 (для температуры от 4° и выше)
	Дизельное топливо № -10 (для температуры от -5° до 3°)
	Дизельное топливо № -20 (для температуры от -14° до -6°)
	Дизельное топливо № -35 (для температуры от -29° до -15°)
	Дизельное топливо № -50 (для температуры от -30° и ниже)
Емкость топливного бака [литр] (справочное значение)	78

Внимание

- › Дизельное топливо должно соответствовать стандарту GB19147 или аналогичным стандартам. Применение неутвержденных марок топлива и (или) присадок приведет к огра-

Заправка топливом

ничению ваших гарантийных прав. При наличии двух видов топлива используйте летнее/зимнее дизельное топливо в зависимости от времени года и температуры окружающего воздуха. Дизельное топливо должно соответствовать местным нормам и стандартам, применяемым к качеству дизельного топлива.

- › Для предотвращения образования парафина в дизельном топливе и нарушения работы двигателя выберите подходящее топливо в зависимости от температуры окружающей среды.
 - › Запрещено заправлять дизельным топливом автомобиль с бензиновым двигателем, и наоборот. Это может привести к повреждению двигателя.
-

7

Устройства для обеспечения удобства и комфорта

Передние сиденья	178
Второй ряд сидений	183
Третий ряд сидений	187
Система климат-контроля	189
Солнцезащитный козырек	200
Косметическое зеркало	201
Разъемы питания	202
Беспроводная зарядка для мобильного телефона	205
Крючок для груза	207

Передние сиденья

Подголовники передних сидений

Подголовник лучше всего выполняет свои защитные функции, когда его центр находится на уровне верхней части ушей.

Предупреждение

- › Запрещается регулировать подголовники во время движения автомобиля.
- › Запрещается управлять автомобилем со снятыми подголовниками. В противном случае при столкновении область шеи подвергнется сильному ударному воздействию, что может привести к получению серьезных травм или даже смерти.

Полезная информация

- › Крайнее нижнее положение подголовника — нерабочее. Для использования подголовника обязательно поднимите его до требуемой высоты.
- › Отрегулировав подголовник, надавите на него, чтобы убедиться, что он надежно зафиксирован.

Регулировка подголовников

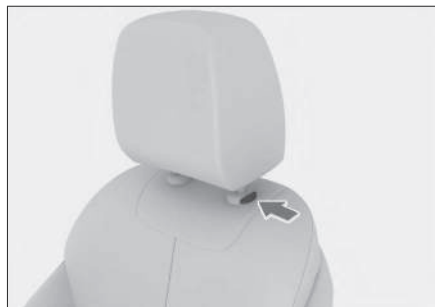

279462371CE4

- › Чтобы поднять подголовник, потяните его вверх до требуемого положения.
- › Чтобы опустить подголовник, нажмите и удерживайте кнопку регулировки подголовника, одновременно нажимая и опуская его в нужное положение.
- › Чтобы снять подголовник, нажмите и удерживайте кнопку регулировки подголовника, одновременно снимая его.

Регулировка сиденья водителя

Предупреждение

- › Запрещается регулировать сиденье во время движения автомобиля.
- › Перед началом движения приведите сиденье в правильное положение. Неправильное положение сиденья может привести к ошибкам в управлении и стать причиной аварии. Кроме того, в этом случае становится невозможной эффективная работа ремней безопасности, подушек безопасности, подголовников и другого оборудования.
- › Не наклоняйте спинку сиденья слишком сильно, чтобы во время столкновения не соскользнул поясной ремень. Ремень безопасности обеспечивает максимальную защиту водителя и пассажиров только в том случае, когда они сидят прямо, опираясь на спинку сиденья.

Регулировка пассажирского сиденья

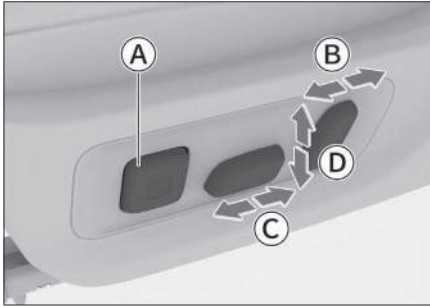

D2E2F7AB3F72

Ⓐ Регулировка поясничной опоры

Усилить или ослабить поясничную опору можно нажатием кнопки вперед или назад.

Поднять или опустить поясничную опору можно нажатием кнопки вверх или вниз.

Ⓑ Регулировка наклона спинки сиденья

Для регулировки наклона спинки сиденья переместите верхнюю часть переключателя вперед или назад.

Ⓒ Регулировка сидений в продольном направлении

Для регулировки сидений в продольном направлении переместите переключатель для регулировки положения сиденья вперед или назад.

Ⓓ Регулировка высоты сиденья

Для регулировки высоты сиденья переместите заднюю часть переключателя вверх или вниз.

⚠ Предупреждение

- › Перед началом движения установите сиденье в подходящее положение. В противном случае это может привести к аварии и снизить эффективность ремней безопасности, подушек безопасности, подголовников и другого оборудования.
- › Не наклоняйте спинку сиденья слишком сильно, чтобы во время столкновения не соскользнул поясной ремень. Ремень безопасности обеспечивает максимальную защиту водителя и пассажиров только в том случае, когда они сидят прямо, опираясь на спинку сиденья.

Сиденья с электроприводом

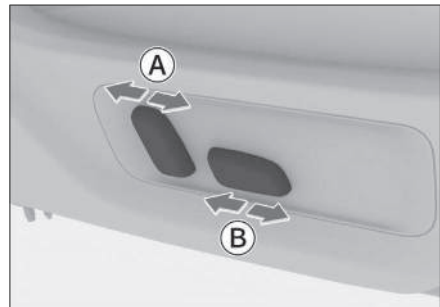

425C84B1E7F0

Ⓐ Регулировка наклона спинки сиденья

Для регулировки наклона спинки сиденья переместите верхнюю часть переключателя вперед или назад.

Передние сиденья

Ⓑ Регулировка сиденья в продольном направлении

Для регулировки сидений в продольном направлении переместите переключатель для регулировки положения сиденья вперед или назад.

Сиденье с ручной регулировкой

Регулировка сиденья в продольном направлении

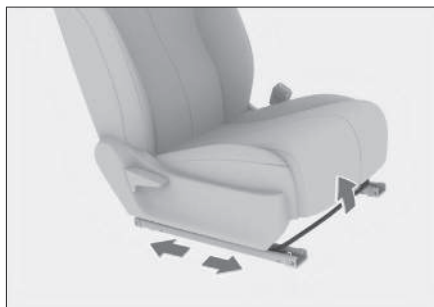

Потяните ручку регулировки положения сиденья, переместите сиденье вперед или назад до нужного положения и отпустите ручку.

i Полезная информация

Отрегулировав сиденье, убедитесь, что оно надежно зафиксировано.

Регулировка наклона спинки сиденья



Плотно прислонясь к спинке сиденья, потяните рычаг регулировки наклона спинки, откиньтесь назад, приведя спинку в нужное положение, и отпустите рычаг.

⚠ Внимание

Для регулировки наклона спинки необходимо поднять рычаг регулировки в крайнее положение. В противном случае возможны механические повреждения сиденья.

Подогрев/вентиляция передних сидений

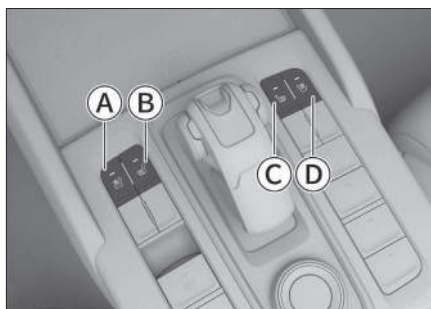

- Ⓐ Кнопка вентиляции сиденья водителя
- Ⓑ Кнопка подогрева сиденья водителя
- Ⓒ Кнопка подогрева пассажирского сиденья
- Ⓓ Кнопка вентиляции пассажирского сиденья

Когда режим питания включен, нажмите кнопку подогрева (или вентиляции) сидений на центральной консоли, чтобы активировать соответствующую функцию подогрева (или вентиляции) передних сидений.

На экране настройки переднего кондиционера коснитесь значка сиденья в нижней части экрана и настройте соответствующую функцию подогрева (или вентиляции) передних сидений.

Полезная информация

Функции подогрева и вентиляции одного и того же сиденья не могут быть активированы одновременно.

Предупреждение

При использовании функции подогрева сидений пассажиром следующих категорий необходимо проявлять особую осторожность:

- › Младенцы, дети, пожилые люди, люди с определенными заболеваниями или с ограниченными возможностями.
- › Люди с чувствительной кожей.
- › Люди в состоянии переутомления.

- › Люди, испытывающие сонливость по причине употребления алкоголя или лекарственных препаратов.

Внимание

- › Запрещается переоборудовать сиденья и их электросистему. Это может негативно повлиять на функциональность и срок службы системы подогрева.
- › При подогреве сидений во избежание перегрева не следует накрывать их покрывалами, подушками и иными предметами, имеющими термоизоляционный эффект.
- › Чтобы не разрядить аккумуляторную батарею, запрещается длительное время использовать подогрев сидений при выключенном двигателе.
- › Следующие ситуации могут привести к поломке системы подогрева сидений. Использование функции подогрева сидений допускается лишь после проверки отсутствия этих обстоятельств:

сиденье залито большим количеством воды;

сиденье повреждено острым предметом (иглой, ножом и т. д.);

от сиденья исходит посторонний запах.

Память положения сиденья водителя / Массаж сиденья водителя

Для перехода к настройкам сиденья водителя выберите [Управление и на-

Передние сиденья

стройка автомобиля] → [Салон] → [Сиденье водителя].

[Память положения сиденья водителя]: при активации этой функции можно вручную сохранить положение сиденья водителя в памяти.

Долгое нажатие кнопки [Память положения сиденья водителя] позволяет сохранить текущее положение сиденья водителя и подтвердить успешное сохранение положения сиденья. Для восстановления сохраненного положения сиденья водителя [Память положения сиденья водителя].

[Массаж сиденья водителя]: при активации этой функции можно настроить режим и интенсивность массажа спины водителя.

7

Массаж переднего пассажирского сиденья

Через экран центрального дисплея [Управление автомобилем и настройки автомобиля] → [Салон] → [Сиденья переднего пассажира] Вы можете перейти к настройкам пассажирского сиденья.

[Массаж переднего пассажирского сиденья]: при активации этой функции можно настроить режим и интенсивность массажа пассажирского сиденья.

Подголовники сидений второго ряда

Подголовник лучше всего выполняет свои защитные функции, когда его центр находится на уровне верхней части ушей.

Предупреждение

- › Запрещается регулировать подголовники во время движения автомобиля.
- › Запрещается управлять автомобилем со снятыми подголовниками. В противном случае при столкновении область шеи подвергнется сильному ударному воздействию, что может привести к получению серьезных травм или даже смерти.

Полезная информация

- › Крайнее нижнее положение подголовника — нерабочее. Для использования подголовника обязательно поднимите его до требуемой высоты.
- › Отрегулировав подголовник, надавите на него, чтобы убедиться, что он надежно зафиксирован.

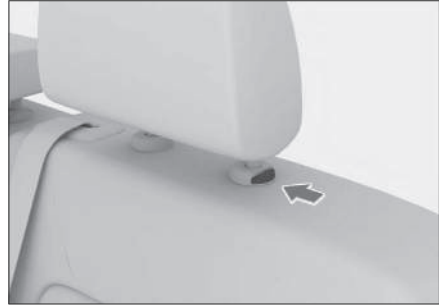

7F94EF2BE26E

- › Чтобы поднять подголовник, потяните его вверх до требуемого положения.
- › Чтобы опустить подголовник, удерживайте кнопку его регулировки и одновременно нажимайте на него.
- › Чтобы снять подголовник, удерживайте кнопку его регулировки и одновременно вытягивайте его из пазов.

Подлокотники сидений второго ряда



E2E26F7E7073

Подлокотники сидений второго ряда обеспечивают поддержку локтей для пассажиров сидений второго ряда, обеспечивая комфортное положение рук. Для использования подлокотника

Второй ряд сидений

потяните за ремешок на верхней части подлокотника и опустите его.

Регулировка сидений второго ряда



А Регулировка положения сиденья

Б Регулировка спинки

Регулировка положения сиденья

Потяните вверх рычаг регулировки положения сиденья и сдвиньте сиденье вперед или назад в нужное положение, затем отпустите рычаг.

⚠ Внимание

Отрегулировав сиденье, убедитесь, что оно надежно зафиксировано.

Складывание спинки

Сложив спинки сидений второго ряда, можно получить дополнительное пространство для размещения багажа. Спинки с левой и правой стороны можно складывать независимо друг от друга.

Потяните ручку регулировки спинки сиденья, чтобы сложить разблокированную спинку вперед.

i Полезная информация

- › Перед складыванием сиденья переместите подголовник в подходящее положение, чтобы при складывании он не создавал помех.
- › В автомобиле, оборудованном фиксаторами ремней безопасности, неиспользуемый ремень можно закрепить фиксатором, чтобы он не мешал складыванию спинки сиденья.
- › Перед складыванием спинки убедите все предметы с сиденья.
- › Не размещайте тяжелые предметы на сложенной спинке.

⚠ Предупреждение

- › Запрещается регулировать или складывать сиденья во время движения.
- › Запрещается перевозить пассажиров на сложенных спинках сидений или в багажном отделении.
- › Не допускайте нахождения детей в багажном отделении.
- › Запрещается использовать крючки спинки сиденья при опущенной спинке

Возвращение спинки сиденья в исходное положение

Отрегулируйте ремни безопасности сидений, чтобы не защемить их при

возвращении спинки в исходное положение.

Потяните вверх ручку регулировки спинки сиденья, чтобы вернуть спинку сиденья в рабочее положение. Слегка покачайте спинку сиденья вперед и назад, чтобы убедиться в том, что спинка зафиксирована.

Регулировка угла наклона спинки

Откинувшись на спинку сиденья, потяните ручку регулировки спинки сиденья, приведите спинку в нужное положение и отпустите ручку.

Внимание

Для регулировки спинки поднимайте ручку регулировки спинки в крайнее положение. В противном случае возможны механические повреждения сиденья.

Доступ к сиденьям третьего ряда



Потяните за ручку, расположенную в правой верхней части спинки сиденья второго ряда. Откиньте целиком

правое сиденье второго ряда вперед, а затем сдвиньте его в крайнее переднее положение, тем самым обеспечив свободный доступ к сиденьям третьего ряда.

После того как пассажир вошел или вышел из автомобиля, переместите правое сиденье второго ряда как единое целое назад в рабочее положение, затем откиньте спинку полностью назад и убедитесь, что она надежно зафиксирована.

Предупреждение

При откидывании правого сиденья второго ряда убедитесь, что на нем нет пассажира.

Сиденья второго ряда с подогревом

Настройка с помощью ручек



При включенном режиме питания поверните ручку, чтобы установить режим работы функции подогрева соответствующего сиденья.

Второй ряд сидений

Для отключения функции для соответствующего сиденья нажмите кнопку OFF.

Настройка с помощью центрального дисплея

На экране настройки заднего кондиционера коснитесь значка сиденья внизу, чтобы настроить функцию подогрева соответствующего сиденья.

Предупреждение

При использовании функции подогрева сидений пассажирам следующих категорий необходимо проявлять особую осторожность:

- › Младенцы, дети, пожилые люди, люди с определенными заболеваниями или с ограниченными возможностями.
- › Люди с чувствительной кожей.
- › Люди в состоянии переутомления.
- › Люди, испытывающие сонливость по причине употребления алкоголя или лекарственных препаратов.

Внимание

- › Запрещается переоборудовать сиденья и их электросистему. Это может негативно повлиять на функциональность и срок службы системы подогрева.
- › При подогреве сидений во избежание перегрева не следует накрывать их покрывалами, подушками и иными предметами, имеющими термоизоляционный эффект.
- › Чтобы не разрядить аккумуляторную батарею, запрещается длительное время использовать подогрев сидений при выключенном двигателе.
- › Следующие ситуации могут привести к поломке системы подогрева сидений. Использование функции подогрева сидений допускается лишь после проверки отсутствия этих обстоятельств:

сиденье залито большим количеством воды;

сиденье повреждено острым предметом (иглой, ножом и т. д.);

от сиденья исходит посторонний запах.

Подголовники сидений третьего ряда

Предупреждение

- › Запрещается регулировать подголовники во время движения автомобиля.
 - › Запрещается управлять автомобилем со снятыми подголовниками. В противном случае при столкновении область шеи подвергнется сильному ударному воздействию, что может привести к получению серьезных травм или даже смерти.
- › Чтобы поднять подголовник, потяните его вверх до фиксации положения.
 - › Чтобы опустить подголовник, удерживайте кнопку его регулировки и одновременно нажимайте на него до упора.
 - › Чтобы снять подголовник, удерживайте кнопку его регулировки и одновременно вытягивайте его из пазов.

Полезная информация

- › Крайнее нижнее положение подголовника — нерабочее. Для использования подголовника обязательно поднимите его до требуемой высоты.
- › Отрегулировав подголовник, надавите на него, чтобы убедиться, что он надежно зафиксирован.

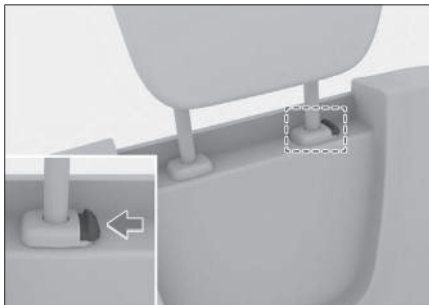

6366A3610FB4

Третий ряд сидений

Регулировка сидений третьего ряда

i Полезная информация

В автомобиле, оборудованном фиксаторами ремней безопасности, неиспользуемый ремень можно закрепить, чтобы он не мешал регулированию и складыванию спинки сиденья.

Регулировка сидений третьего ряда

Перед складыванием сидений опустите все подголовники в крайнее нижнее положение.

Потяните ручку разблокировки и одновременно толкните спинку сиденья вперед, чтобы сложить ее.



83E954C54EA9

! Предупреждение

При складывании сидений третьего ряда соблюдайте перечисленные ниже меры предосторожности. Несоблюдение этих требований может привести к серьезным травмам или смерти.

- › Перед складыванием сидений убедитесь, что на сиденьях и рядом с ними нет пассажиров и багажа.
- › Следите за тем, чтобы руки и ноги не оказались между подвижными элементами сидений.
- › Не позволяйте детям складывать и раскладывать сиденья.

! Внимание

- › При складывании и раскладывании сиденья третьего ряда сначала сдвиньте вперед сиденье второго ряда целиком или сложите вперед спинку сиденья второго ряда под определенным углом, чтобы избежать столкновения с сиденьем второго ряда, что может привести к поломке сидений.

Панель управления системой климат-контроля

Передняя панель управления

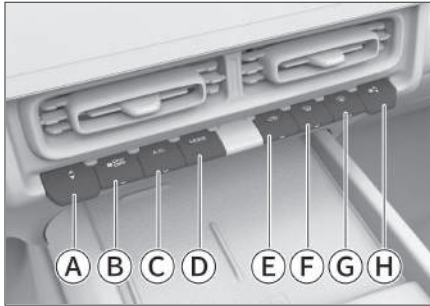

97443BBAA266

- Ⓐ Регулятор температуры
 - Ⓑ Переключатель кондиционера
 - Ⓒ Режим охлаждения кондиционера
 - Ⓓ Режим обдува
 - Ⓔ Циркуляция внутреннего воздуха / забор воздуха снаружи
 - Ⓕ Обогрев ветрового стекла
 - Ⓖ Обогрев заднего стекла
 - Ⓗ Регулятор интенсивности обдува
- › Для повышения температуры сдвиньте регулятор температуры вверх. Для снижения температуры сдвиньте регулятор температуры вниз.
 - › Нажмите кнопку  для включения или выключения системы климат-контроля переднего ряда сидений. Загорится соответствующий индикатор, указывая на включение системы климат-контроля.

Полезная информация

Если при включенной системе климат-контроля заднего ряда сидений выключить систему климат-контроля переднего ряда сидений, то вместе с ней выключится и система климат-контроля заднего ряда сидений.

- › Нажмите кнопку A/C, чтобы включить или выключить компрессор. При этом загорится соответствующий индикатор, указывая на то, что компрессор включен и система климат-контроля в режиме охлаждения снижает температуру и влажность в салоне.
- › Переключение режима обдува производится нажатием кнопки MODE.
- › Переключение между режимами внутренней циркуляции/забора воздуха снаружи можно осуществить нажатием кнопки соответствующей функции . Индикатор кнопки загорается, указывая на включение режима внутренней циркуляции. Индикатор погаснет при включении режима забора воздуха снаружи.

Полезная информация

- › В нормальных условиях рекомендуется использовать режим забора воздуха снаружи. Использование режима рециркуляции может вызвать запотевание стекол автомобиля, особенно при выключенном компрессоре.
- › Режим внутренней циркуляции можно использовать при движении автомобиля в туннеле, в пробке, если воздух снаружи загрязнен или

Система климат-контроля

если требуется быстро охладить или нагреть его.

- › При сильном запахе извне или при внезапном ухудшении погоды, например, при песчаной буре, сильном ветре, проливном дожде, нажмите и удерживайте кнопку переключателя режимов внутренней циркуляции/снаружи на панели управления системой климат-контроля. В этом случае автоматически закроются люк и все окна и включится режим внутренней циркуляции, что повысит удобство эксплуатации и безопасность движения.

- › Включение и выключение функции обогрева лобового стекла выполняется нажатием соответствующей кнопки . При этом загорится соответствующий индикатор, а лобовое стекло и боковые стекла начнут постепенно нагреваться.

- › Включение и выключение функции обогрева заднего стекла выполняется нажатием соответствующей кнопки . При этом загорится соответствующий индикатор, а заднее стекло и наружные зеркала заднего вида начнут постепенно нагреваться.

Через некоторое время функция разморозки заднего стекла автоматически отключается, и соответствующий индикатор гаснет.

Предупреждение

При включении функции обогрева заднего стекла заднее стекло и наружные зеркала заднего вида нагреваются.

Не прикасайтесь к ним во избежание ожогов.

Полезная информация

Во избежание разряда аккумуляторной батареи не следует в течение длительного времени использовать эту функцию без запуска двигателя.

Задняя панель управления

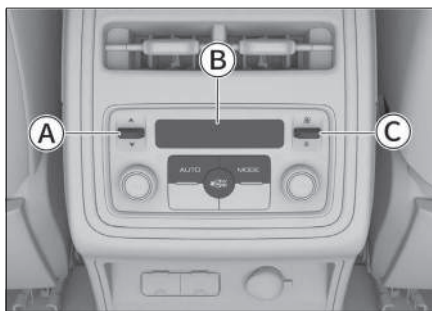

321A8956A247

A Переключатель регулировки температуры

B Дисплей

C Переключатель регулировки интенсивности обдува

- › Нажмите кнопку  для включения или выключения системы климат-контроля заднего ряда сидений.

Полезная информация

Если системы климат-контроля переднего и заднего рядов сидений выключены, включение системы климат-контроля заднего ряда сидений приведет к одновременному включению системы климат-контроля переднего ряда сидений.

- › Нажмите кнопку AUTO для включения автоматического режима, который будет автоматически регулировать режим подачи воздуха и интенсивность обдува для достижения заданной температуры.

Полезная информация

Если автоматический режим не отвечает потребностям, можно выполнить собственные настройки вручную, при этом автоматический режим выключится.

- › Переключение режима обдува производится нажатием кнопки MODE.
- › Для повышения температуры сдвиньте регулятор температуры вверх. Для снижения температуры сдвиньте регулятор температуры вниз.
- › Интенсивность обдува можно увеличить, сдвинув вверх переключатель регулировки интенсивности обдува, и уменьшить, сдвинув переключатель вниз.

Система климат-контроля

Экран настроек системы климат-контроля

Коснитесь боковой панели центрального дисплея.  Кнопка регулировки воздушного потока для вызова интерфейса настройки кондиционера.

Полезная информация





Интерфейс системы климат-контроля может незначительно отличаться в зависимости от используемой темы мультимедийной системы.



Настройки системы климат-контроля переднего ряда сидений

- › Включить или отключить систему кондиционирования можно касанием сенсорной кнопки [ON]/[OFF].
- › Включить автоматический режим можно касанием сенсорной кнопки AUTO. При этом загорится соответствующий индикатор, и система климат-контроля будет автоматически регулировать режим и интенсивность обдува, а также режим забор воздуха для достижения заданной температуры.

Полезная информация

Если функция автоматической регулировки системы климат-контроля не отвечает Вашим потребностям, можно вручную задать собственные настройки. При этом автоматический режим выключится, и его индикатор погаснет.

- › Нажмите кнопку A/C, чтобы включить или выключить компрессор. При этом загорится соответствующий индикатор, указывая на то, что компрессор включен и система климат-контроля в режиме охлаждения снижает температуру и влажность в салоне.
- › Касанием кнопки [A/C MAX] можно включить или выключить режим максимального охлаждения. При этом загорится соответствующий индикатор, указывая на включение режима максимального охлаждения. В этот момент кондиционер включит режим охлаждения и будет работать в режимах минимальной температуры, максимальной интенсивности обдува, внутренней циркуляции и обдува лица.
- › Чтобы выбрать соответствующий режим обдува, коснитесь сенсорных кнопок выбора режима обдува лица , обдува лица и ног , обдува ног , обдува ног и обогрева стекла .
- › Сдвиньте область отображения температуры кондиционера вверх или вниз, чтобы отрегулировать температуру;

- › Включите или выключите режим зонирования нажатием кнопки [ZONE]. Соответствующий индикатор загорается, указывая на включение режима зонирования. Теперь можно отдельно настроить температуру кондиционера для водителя, пассажира и задней панели.
- › Включите или выключите функцию обогрева лобового стекла  нажатием соответствующей кнопки. При этом загорится соответствующий индикатор, а лобовое стекло и боковые стекла начнут постепенно нагреваться.
- › Нажмите кнопку обогрева заднего стекла , чтобы включить или выключить функцию обогрева заднего стекла. Соответствующий индикатор загорается, указывая на включение функции обогрева заднего стекла, что позволяет ускорить процесс размораживания и запотевания заднего лобового стекла.





Через некоторое время функция разморозки заднего стекла автоматически отключается, и соответствующий индикатор гаснет.

Предупреждение

При работе функции обогрева заднее стекло сильно нагревается. Не прикасайтесь к нему во избежание ожогов.

Полезная информация



Во избежание разряда аккумуляторной батареи не следует в течение длительного времени использовать эту функцию без запуска двигателя.

- › Интенсивность обдува можно отрегулировать касанием кнопки для уменьшения интенсивности обдува  или кнопки — для увеличения .
- Также отрегулировать интенсивность подачи воздуха можно, коснувшись или проведя пальцем в области между сенсорными кнопками уменьшения  и увеличения  подачи воздуха.
- › При температуре наружного воздуха ниже 5 °C после запуска двигателя коснитесь кнопки выключателя обогрева лобового стекла , чтобы включить или выключить обогрев лобового стекла. Если соответствующий индикатор светится, это означает, что функция обогрева лобового стекла включена. Эта функция позволяет быстро очистить лобовое стекло от инея и снега.

Через некоторое время после активации функции или после остановки двигателя обогрев лобового стекла автоматически выключится, а соответствующий световой индикатор погаснет.

Предупреждение

После включения функции обогрева лобовое стекло и форсунки очистителей лобового стекла сильно нагреются. Не прикасайтесь к ним во избежание ожогов.

- › Нажмите кнопку «Рециркуляция воздуха»  или «Забор воздуха извне» , чтобы включить соответствующий режим циркуляции воздуха.

Светящийся индикатор рециркуляции воздуха  указывает на активность этого режима.

Светящийся индикатор забора воздуха извне  указывает на то, что воздух поступает в автомобиль снаружи.

Полезная информация

- › В нормальных условиях рекомендуется использовать режим забора воздуха снаружи. Использование режима рециркуляции может вызвать запотевание стекол автомобиля, особенно при выключенном компрессоре.
- › Режим внутренней циркуляции можно использовать при движении автомобиля в туннеле, в пробке, если воздух снаружи загрязнен или если требуется быстро охладить или нагреть его.
- › Нажмите кнопку [Обогрев], чтобы включить или выключить функцию обогрева одним нажатием. Перед использованием этой функции необходимо выбрать в меню дополнительных настроек, какой обогрев будет включаться одним нажатием.

Дополнительные настройки кондиционера

Для перехода к экрану дополнительных настроек кондиционера на экране настройки переднего кондиционера нажмите кнопку «Дополнительные настройки»...

- › [Обогрев форсунок лобового стекла]: Подробнее см. в разделе «Очиститель лобового стекла». (▷ стр.67).
- › [Режимы комфорта системы климат-контроля]: настройка комфортности системы климат-контроля в режиме AUTO.

[Умеренный режим]: обеспечивает более мягкий по сравнению со стандартным режим охлаждения или нагрева, а также низкую интенсивность обдува.

[Стандартный режим]: система климат-контроля автоматически регулирует температуру на выходе и интенсивность обдува в соответствии с пользовательскими настройками.

[Турборежим]: обеспечивает более мощный по сравнению со стандартным режим охлаждения или нагрева, а также высокую интенсивность обдува.

- › [Обогрев одним нажатием]: можно выбрать функцию обогрева, которая будет запускаться нажатием кнопки [Обогрев]. Например, обогрев рулевого колеса, подогрев сидений, отопитель, обогрев переднего ветрового стекла.
- › [Быстрый запуск кондиционера]: можно включить или выключить функцию быстрого запуска кондиционера. Если функция включена, кондиционер автоматически активируется при вызове экрана кондиционера.





Настройки системы климат-контроля заднего ряда сидений



В интерфейсе настройки переднего кондиционера нажмите кнопку [Задний кондиционер] в верхней части, чтобы переключиться на интерфейс настройки заднего кондиционера.

- › Включить или отключить систему кондиционирования можно касанием сенсорной кнопки [ON]/[OFF].
- › Включить автоматический режим можно касанием сенсорной кнопки AUTO. При этом загорится соответствующий индикатор, и система климат-контроля будет автоматически регулировать режим и интенсивность обдува, а также режим забор воздуха для достижения заданной температуры.

Полезная информация

Если функция автоматической регулировки системы климат-контроля не отвечает Вашим потребностям, можно вручную задать собственные настройки. При этом автоматический режим выключится, и его индикатор погаснет.

- › Нажмите кнопку «Режим обдува лица» , «Режим обдува лица/ног»  или «Режим обдува ног» , чтобы установить необходимый режим обдува.
- › Сдвиньте область отображения температуры кондиционера вверх или вниз, чтобы отрегулировать температуру.
- › Нажмите кнопку «Уменьшить интенсивность обдува»  или «Увеличить интенсивность обдува» , чтобы отрегулировать интенсивность обдува.

Также можно регулировать интенсивность обдува касанием в нужном месте области между кнопкой «Уменьшить интенсивность обдува»  и кнопкой «Увеличить интенсивность обдува»  для регулировки воздушного потока.

Система климат-контроля

Рекомендации по использованию системы кондиционирования

Полезная информация

- › При длительном нахождении автомобиля под солнцем температура в салоне может стать очень высокой. Если в такой ситуации необходимо совершить поездку, рекомендуется открыть все окна для проветривания, а затем включить режим кондиционирования воздуха. Когда горячий воздух выветрится, закройте все окна.
- › После установки температуры система климат-контроля будет автоматически управлять работой систем кондиционера и отопителя с учетом температуры воздуха в салоне и снаружи. При включении системы климат-контроля в холодное время года отопитель должен прогреться, прежде чем сможет нормально работать. Поэтому до завершения полного прогрева системы отопителя система климат-контроля может не поставлять горячий воздух или интенсивность обдува будет сравнительно низкой. Это нормальное явление.
- › Если воздух в салоне загрязнен или слишком влажный, рекомендуется включить режим забора воздуха снаружи.

Внимание

- › Регулярно проверяйте радиатор и конденсатор системы климат-контроля. Используйте водяной пистолет низкого давления или мягкую щетку для удаления листьев, насекомых и пыли, скопившихся на поверхности. В противном случае загрязнение будет мешать воздушному потоку, снижая охлаждающий эффект.
- › Регулярное включение системы климат-контроля позволяет поддерживать требуемый уровень смазки компрессора и уплотнителей и предотвратить их протекание. Поэтому даже в холодное время года, когда работа системы климат-контроля не требуется, необходимо включать ее не реже одного раза в неделю не менее чем на 10 минут.
- › Если система климат-контроля недостаточно эффективно охлаждает воздух, обратитесь в сервисный центр для ее проверки и ремонта.
- › Слив хладагента непосредственно в атмосферу наносит ущерб окружающей среде. Сбор хладагента должен осуществляться обученными и сертифицированными специалистами с использованием специальных контейнеров для утилизации.

i Полезная информация

Посторонние запахи из системы климат-контроля

› Источники посторонних запахов

Кондиционирование подразумевает обмен внутреннего и внешнего воздуха. После длительного использования в системе климат-контроля накапливается грязь, которая вызывает появление плесени и специфических запахов.

После продолжительного использования фильтра системы климат-контроля на фильтре скапливается водяной пар и пыль, выделяющие посторонние запахи.

› Рекомендуемые меры

Если воздух снаружи автомобиля достаточно чистый, для поддержания циркуляции воздуха в салоне рекомендуется использовать режим забора воздуха снаружи.

Если система климат-контроля работает в режиме охлаждения, то для ее выключения рекомендуется сначала выключить кондиционер переключателем [A/C] и оставить систему работать еще на 3–5 минут, только после этого можно будет отключить систему климат-контроля. Это позволит убрать влагу с испарителя кондиционера, просушить систему климат-контроля, предотвратив появление плесени и уменьшив неприятный запах.

При сильном запахе рекомендуется обратиться в сервисный центр для проведения осмотра. При необходи-

мости очистите или замените фильтр кондиционера.

Дефлекторы системы климат-контроля

Регулировка вентиляционных отверстий переднего ряда сидений

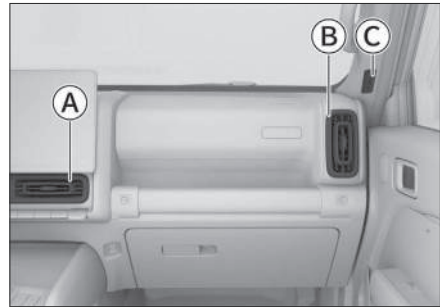

- Ⓐ Центральное вентиляционное отверстие
- Ⓑ Боковое вентиляционное отверстие
- Ⓒ Боковое вентиляционное отверстие обогрева стекла

Перемещая рычажки дефлекторов, можно регулировать направление воздушного потока.

Закрывать дефлекторы можно, повернув рычажок в крайнее положение в направлении, указанном условными знаками «Закрывать влево» ☒ ← или «Закрывать вправо» → ☒.

Система климат-контроля

Регулировка воздуховыпускного отверстия сидений второго ряда



CFE39E51AA35

Перемещая рычажки дефлекторов, можно регулировать направление воздушного потока.

Для закрывания воздуховыпускного отверстия поверните ручку в направлении, указанном на правой метке закрывания.

Воздуховыпускное отверстие в багажном отделении



6AF28A9C83D6

Включите режим обдува ног заднего кондиционера, и воздуховыпускное отверстие сидений третьего ряда откроется, если включен режим обдува лица.

Регулировка потолочных вентиляционных отверстий

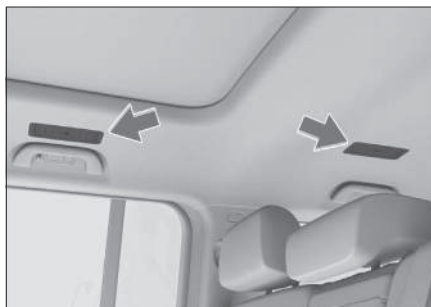

6994B3B1E909

Перемещением рычажков дефлекторов можно регулировать направление воздушного потока.

Сдвинув рычажок дефлектора в направлении задней части салона, можно закрыть дефлектор.

Воздуховыпускное отверстие сидений третьего ряда



42D15DB2633E

Потяните вверх вентиляционную заслонку в отделении для хранения, чтобы открыть вентиляционное отверстие; нажмите вниз, чтобы закрыть его.

Открыв вентиляционную заслонку, можно направить обдув системы климат-контроля внутрь отделения для хранения, если система климат-контр-

7

Устройства для обеспечения удобства и комфорта

оля работает в режиме обдува лица или
обдува лица/ног.

Солнцезащитный козырек

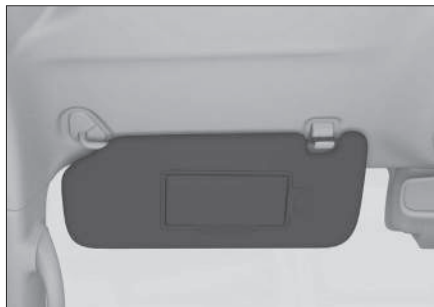

542AB641C689

Опустите солнцезащитный козырек, чтобы защититься от ярких солнечных лучей спереди.



ADC3CB79A606

Для защиты от солнечного света, попадающего сбоку, опустите солнцезащитный козырек, снимите его с крепежного крючка и поверните в сторону бокового стекла.

7

Устройства для обеспечения удобства и комфорта

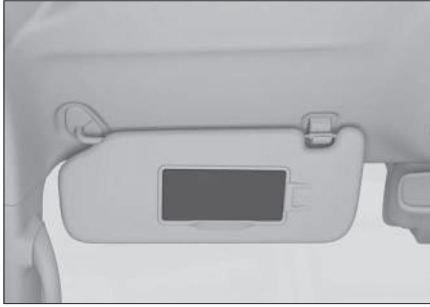

C8E9A75C1650

На внутренней стороне козырька есть зеркало, которое можно использовать, открыв крышку зеркала.

Если зеркало не используется, закройте крышку.

Разъемы питания

⚠ Предупреждение

Держите емкости с воспламеняющимися газами и нагревательные устройства на достаточном расстоянии от разъемов питания.

⚠ Внимание

- › Не допускайте попадания напитков, иных жидкостей или посторонних предметов в розетки и разъемы питания. Это может вызвать короткое замыкание и другие неисправности. Если розетка имеет крышку, закрывайте ее, когда розетка не используется.
- › При использовании устройств мощность которых превышает номинальную, предохранитель автомобиля может перегореть.
- › Не подключайте к разъемам электропитания прецизионное оборудование, оборудование с высокой индуктивностью или другое важное оборудование.
- › Не используйте разъемы электропитания во влажной или высокотемпературной среде.
- › Запрещается использовать розетку параллельно или последовательно с любым другим источником питания.
- › При возникновении нештатных ситуаций во время эксплуатации розетки или разъема питания (резкого повышения температуры, появления дыма, постороннего запаха и т. п.) незамедлительно прекратите его использование и свяжитесь с сервисным центром.

- › Запрещается самостоятельно модифицировать или ремонтировать розетки и их аксессуары.
- › При подключении внешнего жгута проводов к розетке обеспечьте гидроизоляцию, герметизацию и другие меры безопасности.

Разъем питания с USB-портом заднего ряда сидений

USB-порт питания заднего ряда сидений расположен рядом с воздуховывпускными отверстиями заднего кондиционера.

Питание подается, когда режим питания установлен в положение ON. Разъем предназначен для зарядки электрических устройств, таких как мобильные телефоны и планшеты.



F84EEFC3C100

Разъем питания с USB-портом переднего ряда сидений

Передний USB-разъем для питания находится вблизи выреза на левой стороне центральной консоли.

Питание подается, когда режим питания установлен в положение ON. Разъем предназначен для зарядки

электрических устройств, таких как мобильные телефоны и планшеты.



40EA5273072A

Источник питания 12 В переднего ряда сидений

Источник питания 12 В переднего ряда сидений расположен в углублении на левой стороне центральной консоли.

Питание подключается, когда режим питания установлен в положение ON. Для использования просто откройте крышку.

Это источник питания постоянного тока 12 В, предназначенный для использования с электрооборудованием мощностью до 120 Вт (10 А).



47D0A1B4EDE6

Источник питания 12 В заднего ряда сидений

12-вольтовый источник питания заднего ряда сидений находится вблизи воздуховодов заднего кондиционера.

Питание подключается, когда режим питания установлен в положение ON. Для использования просто откройте крышку.

Это источник питания постоянного тока 12 В, предназначенный для использования с электрооборудованием мощностью до 120 Вт (10 А).



CF6CF7A91DFD

Розетка 220 В

220-вольтовый источник питания находится на правой панели багажного отделения. Перед использованием необходимо открыть крышку.

После запуска автомобиля этот источник обеспечивает питание напряжением 220 В переменного тока для электрооборудования мощностью не более 400 Вт.

Разъемы питания



BBA50494C980

Розетка питания видеорегистратора

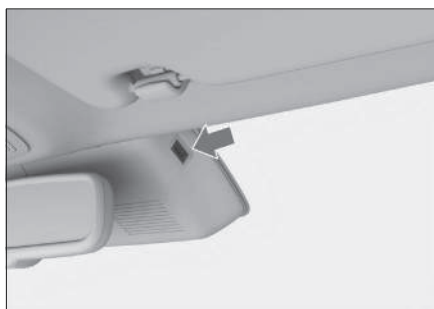

3B787508B2D1

7

Устройства для обеспечения удобства и комфорта

Источник питания видеорегистратора расположен возле салонного зеркала заднего вида, как показано на рисунке.

Беспроводная зарядка для мобильного телефона

Функцию беспроводной зарядки мобильных телефонов можно включить или выключить в меню [Настройки автомобиля] → [Салон] → [Беспроводная зарядка] на центральном дисплее.

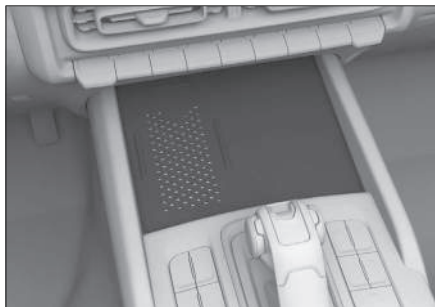

192DCE98B6C3

Зона беспроводной зарядки находится в передней части центральной консоли. При зарядке поместите телефон вдоль ограничительной полосы в зоне датчика, убедившись, что катушка телефона совпадает с катушкой зарядного устройства. Возможно, потребуется скорректировать положение телефона, так как местоположение катушки отличается в разных моделях телефонов.

После активации функции беспроводной зарядки на телефоне переключите режим питания на ON или заведите двигатель, чтобы начать беспроводную зарядку телефона.

i Полезная информация

- › Чтобы обеспечить большую эффективность зарядки, положите телефон вниз панелью, на которой расположена приемная катушка.
- › Данная функция поддерживается только теми мобильными телефонами, которые сертифицированы

по стандарту Qi и могут быть помещены в зону зарядки.

- › При движении по неровной дороге зарядка может периодически прерываться и возобновляться. Если мобильный телефон сместился и зарядка прекратилась, верните телефон в зону зарядки.
- › В процессе зарядки устройство беспроводной зарядки и мобильный телефон будут нагреваться. Это нормальное явление.

При перегреве система прервет зарядку и продолжит ее после снижения температуры.

- › Зарядка может быть невозможна по причине неисправности мобильного телефона. Для того чтобы выяснить, вызван ли сбой зарядки неисправностью телефона, можно проверить работу беспроводной зарядки с помощью других совместимых телефонов.
- › Если мобильный телефон имеет защитную панель или иные приспособления, препятствующие беспроводной зарядке, необходимо предварительно их снять, в противном случае зарядка будет невозможна.
- › Во избежание разрядки аккумуляторной батареи автомобиля не используйте функцию беспроводной зарядки длительное время при выключенном двигателе.

⚠ Предупреждение

- › Из соображений безопасности водителю запрещается выполнять опера-

Беспроводная зарядка для мобильного телефона

ции, связанные с зарядкой мобильного телефона, во время управления автомобилем.

- › Не помещайте в зону зарядки, монеты, ключи, карты с чипами и прочие металлические предметы. В противном случае их нагрев может привести к сбою зарядки или стать причиной чрезвычайного происшествия.

Если в процессе зарядки телефона вы обнаружили в зоне зарядки посторонний металлический предмет, не пытайтесь сразу извлечь его руками во избежание ожога. Необходимо немедленно выключить функцию беспроводной зарядки и убрать предмет спустя несколько минут.

- › Если зона зарядки используется для хранения вещей, отключите функцию беспроводной зарядки.

7

Устройства для обеспечения удобства и комфорта

Внимание

- › Избегайте попадания жидкостей в зону зарядки. Через щели в резиновой прокладке жидкость может попасть в систему беспроводной зарядки и привести к возникновению неисправностей.
- › Не выполняйте никакого переоборудования системы беспроводной зарядки во избежание поломки автомобиля и возникновения аварии.

Передний крючок

На правой стороне комбинации приборов установлены крючки для использования пассажирами.



CD8CD66CA3DD

Для использования просто нажмите на нижнюю часть крючка, и он откроется. Когда он не используется, просто поднимите его, чтобы вернуть на место.

Крючки на внутренней панели двери багажного отделения

На внутренней панели двери багажного отделения установлены крючки для использования пассажирами.

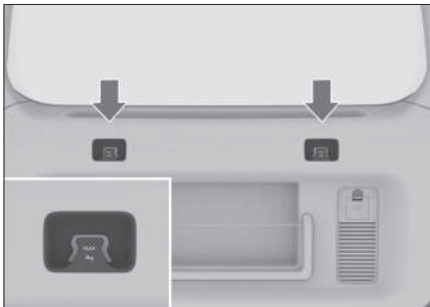

70EFA2A2994C

⚠ Внимание

- › На крючок можно вешать только легкие предметы. Максимальная нагрузка не должна превышать вес, указанный на крючке.
- › Перед поездкой убедитесь в том, что все предметы надежно закреплены.

8

Устройства для хранения

Перчаточный ящик	210
Подлокотник передних сидений	211
Отделение для хранения	212
Подстаканники передних сидений	213
Подстаканники сидений второго ряда	214
Подстаканники сидений третьего ряда	215
Отделения для бутылок	216
Очечник	217
Рейлинги	218
Бокс для хранения	219

Перчаточный ящик



B7A8E21F889F

Потяните за ручку перчаточного ящика, и он откроется автоматически. Чтобы закрыть перчаточный ящик, переместите крышку вверх.

Предупреждение

Во время движения автомобиля перчаточный ящик должен быть закрыт. Иначе при аварии или экстренном торможении вещи могут вылететь из него и стать причиной травмы.

8

Устройства для хранения

Подлокотник передних сидений

Подлокотник передних сидений находится между передними сиденьями.

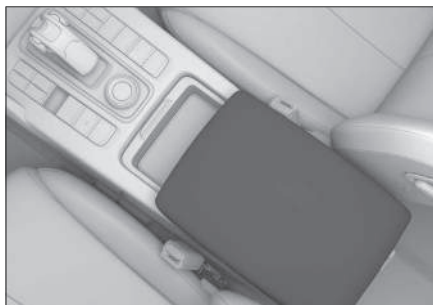

2685CCC5DA43

Для доступа к подстаканникам откиньте подлокотник и отодвиньте отделение для хранения. Данное отделение подходит для размещения емкостей с напитками, бутылок с минеральной водой, рулонов салфеток и т. п. Размещать слишком большие предметы в нем может быть неудобно.

Отделение для хранения

Расположено в левой нижней части приборной панели



FFB298797879

Данное отделение используется для хранения таких вещей, как водительские права, инструкции по вождению и т. п., и может оказаться неудобным для размещения каких-либо крупных предметов.

Внимание

Не допускайте попадания в отделение для хранения воды или других жидкостей. Поскольку в задней части отделения находится блок предохранителей, проникновение влаги может повлиять на исправность предохранителей.

В передней части подлокотника переднего ряда сидений



4DA640CC8CFA

Данное отделение для хранения можно сдвигать назад и вперед на определенное расстояние. Если сдвинуть его назад, станет доступен подстаканник в нижней части.

Отделение подходит для небольших вещей, таких как мобильные телефоны, ключи, кошельки и т. д. Оно может быть неудобно для размещения других крупных предметов.

Для его снятия сначала откиньте передний подлокотник, а затем потяните контейнер для хранения прямо вверх, таким образом можно увеличить место для хранения.

Для установки сдвиньте две нижние боковые направляющие в крайнее переднее положение и плотно прижмите контейнер для хранения к месту крепления. Убедитесь, что он встал на место.



EFB23AAEDED5

Подстаканники передних сидений

Для доступа к подстаканникам откиньте подлокотник и отодвиньте контейнер для хранения.



9BC48AAD3AF0

Предупреждение

- › При размещении горячих напитков будьте осторожны, чтобы не обжечься.
- › В подстаканники можно ставить только емкости подходящего размера и с крышками.

Не ставьте в подстаканники слишком маленькие или неустойчивые емкости с напитками. Они могут опрокинуться, что может привести к аварии или травмам.

Убедитесь, что емкость с напитком цела и ее крышка плотно закрыта. В противном случае жидкость может вылиться из емкости и привести к повреждению электронных приборов автомобиля, загрязнению салона или травмам.

- › Неправильное размещение вещей в автомобиле может привести к их случайному перемещению во время движения, что грозит водителю и пассажирам получением травм. Вещи, находящиеся в подстаканниках, держателях для мобильных телефонов и открытых отделениях для хранения, также могут стать причиной травм при аварии, экстренном торможении или резком повороте.

Снятие подстаканника

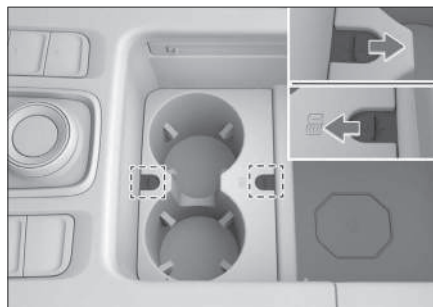

71FC821DFB83

Перед извлечением подстаканников снимите контейнер. Инструкцию по снятию контейнера см. разделе «Отделение для хранения». (▷ Стр. 212).

Поверните фиксатор подстаканника наружу, чтобы отсоединить его от стенки контейнера, и поднимите подстаканник.

Установите подстаканник на место и поверните фиксатор, чтобы он вошел в стенку контейнера для хранения и зафиксировал подстаканник.

Подстаканники сидений второго ряда

Подстаканники сидений второго ряда

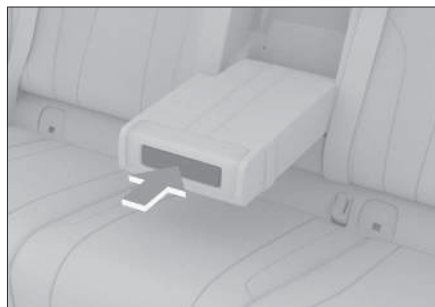

2FF485575AD6

Для использования необходимо опустить подлокотник второго ряда сидений и нажать на крышку подстаканника, чтобы она выдвинулась.

Перед установкой подлокотника второго ряда сидений обратно убедитесь, что в подстаканнике нет каких-либо предметов, а крышка подстаканника закрыта.

Предупреждение

- › При размещении горячих напитков будьте осторожны, чтобы не обжечься.
- › В подстаканники можно ставить только емкости подходящего размера и с крышками.

Не ставьте в подстаканники слишком маленькие или неустойчивые емкости с напитками. Они могут опрокинуться, что может привести к аварии или травмам.

Убедитесь, что емкость с напитком цела и ее крышка плотно закрыта. В противном случае жидкость может

вылиться из емкости и привести к повреждению электронных приборов автомобиля, загрязнению салона или травмам.

- › Неправильное размещение вещей в автомобиле может привести к их случайному перемещению во время движения, что грозит водителю и пассажирам получением травм. Вещи, находящиеся в подстаканниках, держателях для мобильных телефонов и открытых отделениях для хранения, также могут стать причиной травм при аварии, экстренном торможении или резком повороте.

Подстаканники сидений третьего ряда



5AAEB949AB4A

Подстаканники сидений третьего ряда находятся рядом с сиденьями третьего ряда.

Предупреждение

- › При размещении горячих напитков будьте осторожны, чтобы не обжечься.
- › В подстаканники можно ставить только емкости подходящего размера и с крышками.

Не ставьте в подстаканники слишком маленькие или неустойчивые емкости с напитками. Они могут опрокинуться, что может привести к аварии или травмам.

Убедитесь, что емкость с напитком цела и ее крышка плотно закрыта. В противном случае жидкость может вылиться из емкости и привести к повреждению электронных приборов автомобиля, загрязнению салона или травмам.

- › Неправильное размещение вещей в автомобиле может привести к их случайному перемещению во время движения, что грозит водителю и пассажирам получением

травм. Вещи, находящиеся в подстаканниках, держателях для мобильных телефонов и открытых отделениях для хранения, также могут стать причиной травм при аварии, экстренном торможении или резком повороте.

Отделения для бутылок

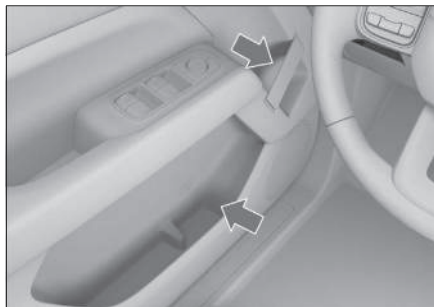

CE9AA8E8D982

В каждой боковой двери есть отсек для бутылки. Здесь можно размещать только плотно закрытые емкости.

Предупреждение

Не следует размещать здесь другие предметы, кроме бутылок. Иначе при аварии или экстренном торможении они могут вылететь и стать причиной травмы.

Внимание

Убедитесь в том, что крышка бутылки плотно закрыта, чтобы жидкость не вылилась.



45B4504DB734

Очечник открывается нажатием на крышку.

При размещении очков сначала сложите обе дужки. Линзы должны быть направлены вперед, а дужки — вверх. В противном случае очки могут выпасть при открывании очечника.

Предупреждение

Во время движения очечник должен быть закрыт.

Полезная информация

Очки крупного размера могут не помещаться в очечник.

Рейлинги

Если требуется установить на рейлинги багажную решетку, внимательно ознакомьтесь с инструкцией по ее установке.

Полезная информация

При установке багажной решетки и при использовании багажной решетки для перевозки груза необходимо соблюдать соответствующие требования местных правил дорожного движения.

Грузоподъемность рейлингов

Максимальная нагрузка на рейлинги крыши составляет 75 кг.

Полезная информация

В массу перевозимого груза должна включаться масса багажной решетки и других подобных вспомогательных приспособлений.

Предупреждение

- › Во избежание аварии груз на багажной решетке должен быть надежно закреплен.
- › Размещение на багажной решетке груза приводит к поднятию центра тяжести автомобиля. Избегайте движения на высокой скорости, внезапного начала движения, резких поворотов, экстренного торможения или других резких маневров. Ошибки в управлении могут привести к потере контроля над автомобилем или его опрокидыванию и стать причиной серьезных травм или смерти.

- › При перевозке на багажной решетке тяжелых или крупногабаритных предметов ходовые характеристики автомобиля могут измениться из-за смещения центра тяжести и увеличения площади сопротивления воздуху, что создает риск аварии. Рекомендуется выбирать стиль вождения и скорость движения в соответствии с фактической ситуацией.
- › При сильном боковом ветре необходимо снизить скорость движения. Из-за особенностей профиля и высокого центра тяжести автомобиль более чувствителен к боковым порывам ветра. Снижение скорости повышает управляемость автомобиля.
- › При движении по пересеченной местности или по неровной дороге не превышайте скорость, избегайте ухабов, резких поворотов, ударов о посторонние предметы. Все эти факторы могут привести к потере управления или опрокидыванию автомобиля и стать причиной сильных повреждений подвески и ходовой части, а также серьезных травм или даже смерти.
- › Не двигайтесь поперек склона. Лучше ехать прямо вверх или вниз по склону. В противном случае автомобиль может опрокинуться.
- › Используйте багажную решетку только при закрытом люке. В противном случае багажная решетка или закрепленные на ней предметы могут травмировать пассажиров.

Место размещения сумок для хранения

Бокс для хранения расположен снаружи на двери багажного отделения как показано на рисунке.



50EEF2392D7C



E56C05AD5BBC

Использование бокса для хранения

1. Чтобы открыть бокс, вставьте механический ключ в замочную скважину и поверните его по часовой стрелке. Инструкцию по извлечению ключа см. в разделе «Механический ключ». (▷ Стр. 18)

i Полезная информация

Если Вы часто используете бокс, рекомендуется оставить один механический ключ в автомобиле для удобства использования, не вставляя его обратно в смарт-ключ.

2. Крышка бокса для хранения открывается сверху вниз. Аккуратно поднимите крышку в процессе открывания, чтобы предотвратить внезапное открывание и выпадение содержимого.

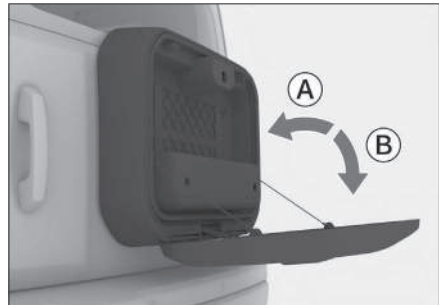

AFAF15395220

- Ⓐ Направление закрывания крышки бокса
- Ⓑ Направление открывания крышки бокса

i Полезная информация

Рекомендуется размещать на крышке бокса для хранения легкие предметы. Максимальная нагрузка не должна превышать указанную на крышке бокса.

Бокс для хранения

3. После использования поднимите крышку бокса для хранения в закрытое положение. Щелчок осначает, что бокс закрыт.

Полезная информация

- › Бокс для хранения может быть закрыт только если замок находится в вертикальном положении. Перед поездкой убедитесь, что бокс для хранения закрыт.
 - › Перед запираением автомобиля убедитесь, что в боксе для хранения нет механического ключа. Вы также можете разблокировать бокс нажатием, не используя механический ключ.
 - › В случае нахождения автомобиля в условиях низких температур, интенсивность нажатия на бокс для хранения должна быть увеличена соответственно.
 - › В зависимости от модели Ваш автомобиль может не быть оснащен боксом для хранения.
-

9

Обеспечение безопасности во время движения

Ремни безопасности	222
Подушки безопасности	227
Детская удерживающая система	233
Противоугонная система автомобиля	239
Система прекращения подачи топлива при столкновении	240
Регистратор данных о событиях (EDR)	241

Ремень безопасности

Правильное пристегивание ремнем безопасности

- › Отрегулируйте спинку сиденья, выпрямите туловище, прислонитесь к спинке.
- › Лента ремня должна лежать ровно.
- › Плечевая лямка ремня должна прилегать к середине плеча. Она не должна проходить через шею или спадать с плеча.
- › Поясная лямка ремня по возможности должна прилегать к области тазобедренного сустава.

Предупреждение

- › Все лица, находящиеся в автомобиле, должны быть правильно пристегнуты ремнями безопасности. Иначе из-за того, что пассажир не зафиксирован на сиденье, в случае экстренного торможения или столкновения он может получить серьезные травмы, вплоть до летального исхода.
- › На протяжении всего времени поездки, даже если она коротка, все находящиеся в автомобиле должны быть пристегнуты ремнями безопасности. В противном случае возрастает риск получения травм или гибели людей в результате аварии.
- › Плечевая лямка ремня безопасности не должна проходить через шею или под мышкой.
- › Поясная лямка ремня безопасности должна максимально плотно прилегать к нижней части туловища.

- › Один ремень безопасности можно использовать только для одного человека. Запрещается одновременно пристегивать одним ремнем несколько человек (в том числе детей).

Если два или несколько человек одновременно пристегнуты одним ремнем, то в случае столкновения автомобиля ремень не только не сможет распределить силу удара, но и создаст опасность столкновения людей друг с другом.

- › Запрещается перекручивать или ослаблять ремни безопасности.
- › Запрещается закреплять ремень безопасности вокруг предметов с острыми краями и углами, поскольку в противном случае он может порваться при аварии.
- › Запрещается использовать ремень, на который пришелся сильный удар при ДТП, а также поврежденный ремень.
- › Запрещается снимать, разбирать и переоборудовать ремни безопасности.
- › Запрещается использовать ремень безопасности при наличии в его замке посторонних предметов.
- › Чтобы ремни безопасности легко вытягивались и втягивались во время использования, мы рекомендуем держать их в чистоте и беречь от контакта с масляными и водными субстанциями, включая грязь, масло, воду, напитки, пищу и т. д.
- › Запрещается чистить ремни при помощи бензола, бензина и прочих

органических веществ, а также обесцвечивать или окрашивать их.

- › Детям запрещается играть с ремнями безопасности.

Если во время игры ребенок по неосторожности обмотает ремень вокруг шеи, это может препятствовать дальнейшему вытяжению ремня и привести к серьезной травме, вплоть до летального исхода. Если ребенок обмотал вокруг себя ремень и ремень невозможно извлечь из блокирующего замка, его можно разрезать ножницами.

- › Автомобильные ремни безопасности спроектированы для взрослых. Для детей следует использовать подходящую детскую удерживающую систему.

Если при правильном пристегивании ремень безопасности касается шеи или подбородка ребенка и не фиксирует нижнюю часть тела, следует использовать подходящее детское кресло.

Если ребенок достаточно взрослый для того, чтобы пользоваться ремнем безопасности, необходимо следить за тем, правильно ли он пристегнут.

- › Меры предосторожности для беременных женщин.

Рекомендуем пользоваться ремнем безопасности. Вы также можете проконсультироваться с врачом, чтобы получить более точные рекомендации. Беременные женщины пристегиваются обычным образом, но им дополнительно следует обра-

тить внимание на следующие моменты:

1. Поясная лямка ремня безопасности должна проходить максимально низко, под животом.
2. Плечевая лямка ремня должна проходить через плечо и располагаться не на животе, а на груди.

Если ремень будет пристегнут неправильно, во время экстренного торможения или столкновения он может стянуть живот, повлечь серьезные травмы как матери, так и плода, вплоть до летального исхода.

- › Пассажирам с различными заболеваниями и инвалидностью также рекомендуется пользоваться ремнем безопасности. Вы также можете проконсультироваться с врачом, чтобы получить более точные рекомендации.
- › Если ремни безопасности не используются, они должны быть полностью втянуты. Не допускайте их перекручивания, зажима и контакта с острыми предметами. Корпус замка ремня безопасности не должен быть заблокирован посторонними предметами, в противном случае это может повлиять на правильную фиксацию язычка в замке.

Использование трехточечных ремней безопасности

1. Возьмите ремень безопасности за язычок и вытяните его из катушки. Убедитесь, что ремень не пере-

Ремни безопасности

кручен. Если ремень безопасности не вытягивается полностью, с силой потяните его и отпустите, чтобы он втянулся обратно. После этого вытяните ремень снова. Таким образом можно удобно вытянуть ремень безопасности из катушки.

2. Вставьте металлический язычок в замок до щелчка.

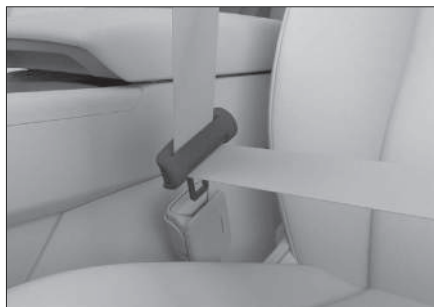

CFE0D6DE0F3B

3. Потянув вверх плечевую лямку ремня безопасности, отрегулируйте поясную лямку, чтобы она плотно прилегала к туловищу. При столкновении силу удара примут на себя кости таза, что снизит вероятность травмы.
4. Отрегулируйте плечевую лямку таким образом, чтобы она прилегала к груди и проходила через середину плеча. Это позволит распределить силу удара по прочным костям верхней части тела.
5. Для снятия ремня безопасности нажмите кнопку замка. Разблокировав замок, придерживайте ремень за язычок до полного втягивания. Следите за тем, чтобы он не задевал пассажиров или окружающие предметы.



04715F4B9848

Регулирование высоты ремня безопасности передних сидений



DD08A47A5E0E

Если ремень безопасности располагается близко к шее или соскальзывает с плеча, можно настроить его высоту при помощи регулятора, чтобы он плотно прилегал к середине плеча.

- › Увеличение высоты: потяните регулятор высоты ремня безопасности вверх для фиксации в другом положении.
- › Уменьшение высоты: нажмите кнопку на регуляторе, переместите его на нужную высоту, отпустите кнопку и убедитесь, что регулятор зафиксирован.

Предупреждение

Отрегулировав высоту, необходимо убедиться, что регулятор зафиксирован в нужном положении.

Ремень безопасности передних сидений с преднатяжителем

Автомобиль оснащен ремнями безопасности с преднатяжителями на сиденьях переднего и заднего рядов с обеих сторон.

При столкновении преднатяжители мгновенно сматывают ремни безопасности, обеспечивая лучшую защиту.

Ограничитель натяжения ремня безопасности удерживает нагрузку на ремень в пределах установленных значений, снижая давление на грудную клетку.

Условия срабатывания

Ремень безопасности с преднатяжителем срабатывает при получении автомобилем сильного фронтального удара.

При следующих незначительных ударах он может не сработать:

- › Фронтальный удар о бетонную стену на скорости менее 25 км/ч и другие подобные удары.
- › Фронтальный удар об опору ЛЭП, дерево или другой небольшой объект на скорости менее 35 км/ч.

При следующих сильных ударах ремень безопасности с преднатяжителем может выполнить свои функции не полностью:

- › Переворот автомобиля на 90° или 180°.
- › Боковой удар или удар сзади.

Предупреждение

› При использовании ремня безопасности с преднатяжителем пристегивайте его правильно и отрегулируйте сиденье в наилучшее положение для управления автомобилем. Иначе устройство не выполнит свои функции в полной мере, что может привести к серьезным травмам, вплоть до летального исхода.

› Если необходимо установить, снять или разобрать ремень безопасности с преднатяжителем, обязательно обратитесь в сервисный центр. Если ремень безопасности с преднатяжителем используется неправильно, он не сработает надлежащим образом, что в случае аварии может привести к серьезным травмам, вплоть до летального исхода.

› Преднатяжитель ремня безопасности не может быть использован повторно.

Один раз сработав при столкновении, он больше не сможет выполнять свою функцию. Обязательно свяжитесь с сервисным центром для его замены.

› Ремни безопасности с предварительным натяжением срабатывают

Ремни безопасности

со звуком детонации и белым дымом, но не способны вызвать пожар и безвредны для пассажиров.

- › Если ремень безопасности с преднатяжителем пришел в негодность, обязательно свяжитесь с сервисным центром. Произвольное срабатывание ремня безопасности с преднатяжителем может привести к травмам среди пассажиров.

При неиспользовании ремня безопасности

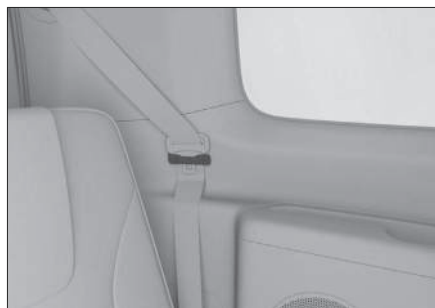

C5DB2AF21F11

В автомобиле, оборудованном фиксаторами ремней безопасности, неиспользуемый ремень можно закрепить, чтобы он не мешал регулированию и складыванию спинки сиденья.



Обзор системы подушек безопасности

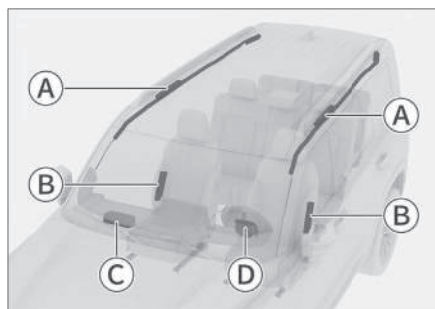

024B570BCA40

- Ⓐ Шторки безопасности
- Ⓑ Боковые подушки безопасности
- Ⓒ Передняя подушка безопасности (со стороны пассажира)
- Ⓓ Передняя подушка безопасности (со стороны водителя)

Предупреждение

- Подушка безопасности не может быть использована повторно.

Один раз сработав при столкновении, она не сработает при втором столкновении. Обязательно обратитесь в сервисный центр для ее замены.

- Если вещества, оставшиеся после срабатывания подушки безопасности (газ и т. д.), попали в глаза или на кожу, следует как можно скорее промыть водой глаза или кожу. В противном случае у людей с чувствительной кожей может возникнуть аллергическая реакция.
- Пожалуйста, не касайтесь элементов подушки безопасности после ее сра-

батывания. Поскольку некоторые элементы сильно нагреваются, это может привести к получению ожогов и другим серьезным травмам.

- Запрещается использовать подушки безопасности не по назначению.
- Если требуется установить в автомобиле радиоаппаратуру, обратитесь в сервисный центр. Электромагнитные волны, создаваемые радиоаппаратурой, оказывают существенное влияние на блок управления подушками безопасности.
- Запрещается сильно нажимать на область вокруг подушки безопасности или ударять по ней.
- Подушка безопасности — это вспомогательное устройство для обеспечения безопасности пассажиров, которое действует в сочетании с ремнем безопасности. Чтобы подушки безопасности сработали эффективно, все пассажиры должны правильно пристегнуться ремнями безопасности и сохранять правильное положение на сиденьях.
- При правильном использовании подушки безопасности срабатывают эффективно, однако их неправильное использование не только не позволяет им выполнить свои функции, но и может привести к травмам.
- Срабатывание подушек безопасности сопровождается звуком детонации и появлением дыма. Это не ведет к возгоранию. При вдыхании этого дыма у пассажиров, болеющих астмой и другими заболеваниями дыхательных путей, могут возник-

Подушки безопасности

нуть проблемы с дыханием. В таком случае им следует немедленно покинуть автомобиль. Если это невозможно, необходимо открыть окно или дверь автомобиля и впустить свежий воздух.

Не ударяйте и не давите на подушки безопасности и область вокруг них. Это может привести к неправильному срабатыванию подушек безопасности при аварии или их произвольному срабатыванию в отсутствие аварии. Такие случаи могут привести к серьезным травмам среди пассажиров, вплоть до летального исхода.

Фронтальные подушки безопасности

Общие сведения

Фронтальные подушки безопасности находятся в рулевом колесе и в комбинации приборов перед передним пассажирским сиденьем. На рулевом колесе и комбинации приборов имеются соответствующие обозначения. При сильном лобовом столкновении ремень безопасности натягивается, и одновременно с этим срабатывают подушки безопасности водителя и переднего пассажира, что рассеивает и смягчает воздействие ударной силы на голову и грудь водителя и переднего пассажира.

Принцип работы

При лобовом столкновении средней и большой силы датчик реагирует на резкое снижение скорости автомобиля, и блок управления вызывает немедленное срабатывание подушек безопасности.

Меры предосторожности

› Подушки безопасности могут сработать при перечисленных ниже сильных ударах о днище автомобиля:

- 1) Удар о бордюр.
- 2) Попадание в выбоину или канаву.
- 3) Удар о поверхность дороги после преодоления кочкообразного препятствия.

› При переворачивании автомобиля на 90° и 180° подушки безопасности могут сработать, но не смогут выполнить свои функции.

› Подушки безопасности могут не сработать при перечисленных ниже сильных столкновениях:

- 1) Фронтальный удар о бетонную стену на скорости менее 25 км/ч и другие подобные удары.
- 2) Фронтальный удар об опору ЛЭП, дерево или другой небольшой объект на скорости менее 35 км/ч.

› Если объект, с которым произошло столкновение, деформируется или смещается, ударная сила уменьшается. В таком случае подушки безопасности могут не сработать.

Если при ударе в заднюю часть грузового автомобиля Ваш автомобиль попадает под его кузов, сила удара, распознаваемая датчиком, окажется относительно слабой, и подушки безопасности могут не сработать.

› Такие факторы, как угол и направление удара, также могут привести к тому, что подушки безопасности

не сработают, даже если столкновение произошло на высокой скорости.

- › Запрещается садиться слишком близко к рулевому колесу или нижней части комбинации приборов.
 - 1) В нормальных условиях водитель, соблюдая правильное положение за рулем, должен сидеть как можно дальше от рулевого колеса.
 - 2) Передние сиденья должны быть расположены как можно дальше от комбинации приборов.
 - 3) Все пассажиры автомобиля должны быть правильно пристегнуты ремнем безопасности.
- › Во время движения автомобиля запрещается сидеть на краю сиденья или опираться на комбинацию приборов.

Фронтальная подушка безопасности раскрывается с большой скоростью и ударной силой. Если она сработает рядом с пассажиром или водителем, то это может привести к серьезным травмам, вплоть до летального исхода.

- › Детям запрещается находиться напротив подушек безопасности, поскольку их срабатывание может повлечь получение ребенком серьезных травм, вплоть до летального исхода. Все дети должны сидеть на задних сиденьях и быть правильно пристегнуты.
- › Чтобы избежать травм при срабатывании подушек безопасности, соблюдайте следующие указания:

- 1) Не размещайте на комбинации приборов какие-либо предметы (зонтики и т. п.) и не прислоняйте их к ней.
 - 2) Крышка перчаточного ящика должна быть плотно закрыта.
 - 3) Не вешайте никаких аксессуаров на окна и внутреннее зеркало заднего вида.
 - 4) Запрещается прикреплять какие-либо декоративные предметы на кнопку звукового сигнала на рулевом колесе.
 - 5) Между водителем или передним пассажиром и соответствующими подушками безопасности запрещается располагать багаж, домашних животных и какие-либо предметы.
- › Нельзя мыть салон водой и мощными средствами.

Подушка безопасности срабатывает за счет работы газогенератора. Его намокание может повлиять на работу подушки, что способно привести к серьезным травмам пассажиров, вплоть до летального исхода.

- › На крышку подушки безопасности запрещается наносить пломбирочный воск, клейкую ленту и т. п.

Это может препятствовать срабатыванию подушки безопасности.
- › Не допускайте повреждения крышки подушки безопасности.

В случае повреждения крышки подушка безопасности не сможет нормально сработать. Поэтому ни при

Подушки безопасности

каких условиях не допускается самостоятельно открывать крышку подушки безопасности или повреждать ее.

- › Запрещается снимать, переоборудовать и переустанавливать подушки безопасности, комбинацию приборов и рулевое колесо.

Неправильные операции с ними могут привести к неправильной работе подушек или их произвольному срабатыванию, что может привести к серьезным травмам вплоть до летального исхода.

- › Запрещается переоборудование подвески.

Изменение высоты автомобиля или жесткости подвески в случае произвольного срабатывания подушек безопасности может привести к серьезным травмам вплоть до летального исхода.

- › Устанавливая в передней части автомобиля защитную пластину или дефлектор, обратитесь за консультацией в сервисный центр.

Изменения, внесенные в переднюю часть автомобиля, влияют на импульс, получаемый датчиком удара подушек безопасности. Это влечет за собой риск случайного срабатывания подушек безопасности, что может привести к серьезным травмам вплоть до летального исхода.

- › Ремонтируя переднюю часть автомобиля или место водителя, проконсультируйтесь в сервисном центре.

Неправильно проведенный ремонт может повлиять на импульс, получаемый датчиком удара подушек безопасности. Это влечет за собой риск неправильной работы подушек и может привести к серьезным травмам или даже к смерти.

Боковые подушки безопасности

Общие сведения

Боковые подушки безопасности расположены под обивкой на боковых поверхностях спинок передних сидений. На спинках сидений имеются соответствующие обозначения. Боковые подушки безопасности дополняют ремни безопасности. При боковом столкновении они уменьшают риск травмы водителя и пассажиров и защищают их от повторных ударов.

Принцип работы

При боковом столкновении датчик регистрирует на резкое изменение бокового ускорения автомобиля и отправляет сигнал блоку управления. Если ситуация отвечает условиям срабатывания, боковые подушки безопасности срабатывают мгновенно после удара.

При боковом ударе сработает только подушка безопасности, расположенная на стороне, на которую пришелся удар. Если удар пришелся на место переднего пассажира, его боковая подушка сработает, даже если сиденье не занято.

Меры предосторожности

- › Боковая подушка безопасности может не сработать при следующих столкновениях небольшой силы:
 - 1) Фронтальный удар.
 - 2) Когда электронный блок управления получает сигнал о незначительном боковом ударе.
 - 3) Удар в заднюю часть автомобиля.
 - 4) Опрокидывание автомобиля.
- › Запрещается закрывать боковые подушки безопасности какими-либо предметами. Это затруднит их нормальную работу.
- › Запрещается устанавливать какие-либо предметы в области раскрытия боковых подушек. Иначе при раскрытии подушки эти предметы могут отлететь и причинить травмы.
- › Запрещается самостоятельно демонтировать, ремонтировать и переоборудовать сиденья, оснащенные боковыми подушками безопасности, а также детали, расположенные в области раскрытия боковых подушек.

Предупреждающие наклейки

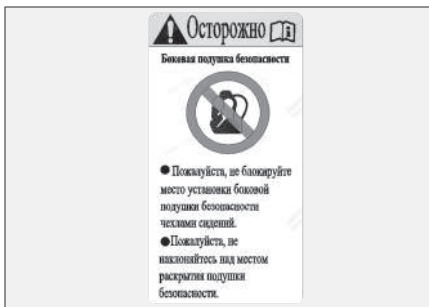

EC710FCC619C

Данный знак расположен рядом с замком передней двери и информирует о том, что данный автомобиль оснащен боковыми подушками безопасности, и о необходимости обратить внимание на соответствующие указания.

Шторки безопасности

Общие сведения

Шторки безопасности располагаются по краям потолка салона. На стойках имеются соответствующие обозначения. Шторки безопасности дополняют ремни безопасности. При боковом столкновении они уменьшают риск травмы головы водителя и пассажиров и защищают их от повторных ударов.

Принцип работы

При боковом столкновении датчик реагирует на резкое изменение бокового ускорения автомобиля и отправляет сигнал блоку управления. Если ситуация отвечает условиям срабатывания, шторки срабатывают мгновенно после удара.

Меры предосторожности

- › Шторки безопасности могут не сработать при следующих ударах:
 - 1) Фронтальный удар.
 - 2) Боковое столкновение небольшой силы, в результате которого электронный блок управления получает слабый сигнал.
 - 3) Удар в заднюю часть автомобиля.
 - 4) Опрокидывание автомобиля.

Подушки безопасности

- › Запрещено опираться на двери, стойки и край потолка, а также вставать на колени на переднем пассажирском сиденье. Иначе при срабатывании шторок безопасности на голову придется сильный удар, что способно привести к серьезным травмам вплоть до летального исхода. Обращайте особое внимание на то, правильно ли сидят дети.
- › Запрещается устанавливать какие-либо предметы в области раскрытия шторок безопасности. Иначе при раскрытии шторки они могут отлететь и нанести травмы.
- › Запрещается вешать тяжелые или острые предметы на крючки для одежды. Запрещается вешать на крючки одежду на вешалках. Вешайте одежду непосредственно на крючок. Иначе при раскрытии шторки вешалка может отлететь и нанести травмы.
- › Запрещается самостоятельно снимать, ремонтировать и переоборудовать элементы, расположенные в области раскрытия шторок безопасности.

Запрещается самостоятельно переоборудовать потолок, ручки на потолке, кронштейны ручек и боковые потолочные плафоны.

Указания по безопасной эксплуатации детских кресел

Предупреждающие наклейки



B9FB448A15E3

Эти знаки расположены на солнцезащитном козырьке переднего пассажира и информируют о том, что автомобиль оснащен фронтальными подушками безопасности, и о необходимости обратить внимание на соответствующие указания.

Предупреждение

На переднем сиденье, защищенном фронтальной подушкой безопасности (активной), запрещено устанавливать детскую удерживающую систему, ориентированную против хода движения автомобиля. В противном случае это может привести к серьезной травме или к смерти ребенка.

› Запрещается устанавливать детское кресло на переднее пассажирское сиденье. В таком случае ребенок будет находиться слишком близко к подушке безопасности. При столкновении срабатывание подушки мо-

жет привести к серьезным травмам или даже к смерти ребенка.

› Если Вы устанавливаете детское кресло без использования специальных креплений, используйте для этого ремень безопасности. Следуйте инструкции по установке, прилагаемой к креслу.

› Детское кресло должно быть правильно зафиксировано на сиденье автомобиля.

При неправильной установке кресла экстренное торможение и столкновение могут привести к серьезным травмам у ребенка вплоть до летального исхода.

› Не размещайте в автомобиле незакрепленные детские удерживающие устройства.

Экстренное торможение или удар об автомобиль могут привести к столкновению устройства с людьми и предметами в салоне, что способно стать причиной получения серьезных травм или даже смерти.

› Даже если ребенок сидит в детском кресле, не позволяйте ему прислонять голову и иные части тела к стойке двери или боковой части крыши автомобиля.

Срабатывание шторок безопасности может быть очень опасным. Их удар может привести к серьезным травмам вплоть до летального исхода.

› Поскольку существует большое количество типов детских автомобильных кресел, при установке и снятии детского кресла следуйте инструк-

Детская удерживающая система

ции, которой оно снабжено, и соблюдайте соответствующие меры предосторожности.

- › Рекомендуется устанавливать детские сиденья с обеих сторон заднего ряда. Используйте подходящие детские сиденья, оставив достаточно места вокруг детского сиденья и при необходимости отрегулируйте переднее сиденье.

Предупреждение

При установке детского сиденья следите за тем, чтобы ремень безопасности не перекручивался при продевании через направляющую и не перегибался за край направляющей.

Точки крепления детских кресел

Нижние точки крепления детского кресла



Между спинкой и подушкой у задних сидений расположены 4 нижних крепления ISOFIX.

Точки крепления страховочного ремня детского кресла



На задней стороне спинки задних сидений расположены 2 точки крепления якорного ремня детского кресла.

Предупреждение

Точки крепления детского кресла рассчитаны на то, чтобы выдерживать нагрузку от правильно установленных детских кресел. Они ни при каких обстоятельствах не могут использоваться для установки ремней безопасности для взрослых, подвесных лямок и соединения каких-либо предметов или устройств с автомобилем.

Полезная информация

На рисунке с изображением точек крепления детского кресла показаны только положения точек крепления. Внешний вид точек крепления может отличаться в зависимости от конфигурации модели, обратитесь к фактическому изображению автомобиля.

Рекомендуемые типы детских автокресел

ISOFIX – это система крепления детских кресел, основанная на международных стандартах. Детское кресло пользователя должно соответствовать Правилам ЕЭК ООН №44 (стандарт ECE R44). Разрешается использовать только детские кресла, соответствующие этому стандарту.

Отдел контроля качества

Группа	Масса тела (кг)	Возраст
Группа 0	до 10	От 0 до 9 месяцев
Группа 0+	до 13	От 0 до 2 лет
Группа I	От 9 до 18	От 9 месяцев до 4 лет
Группа II	От 15 до 25	От 4 до 7 лет
Группа III	От 22 до 36	От 6 до 12 лет

Детское автокресло, обращенное против хода движения автомобиля, категория 0/0+/1
Детское автомобильное кресло, обращенное по ходу движения, группа I.
Детское автокресло со встроенными подушками, категория 2/3

⚠ Предупреждение

Для детей весом до 18 кг (контрольный возраст 3 года) детское кресло должно быть установлено в направлении движения автомобиля.

ℹ Полезная информация

Указанные весовые группы детских кресел подходят не для всех детей; кроме того, не каждое детское кресло подходит для Вашей модели автомобиля. Поэтому важно убедиться, что ребенок правильно сидит в детском кресле, а детское кресло надежно закреплено в автомобиле.

Установка детского автокресла

При установке детского кресла необходимо использовать автокресло или автолюльку, которые соответствуют возрасту, весу и росту ребенка.

Детская удерживающая система

Информация о допустимости мест установки детских кресел

Группа	Место установки		
	Переднее пассажирское сиденье	Второй ряд сидений	
		Внешняя сторона	Центральное
Группа 0	X	U	X
Группа 0+	X	U	X
Группа I	X	U	X
Группа II	X	U	X
Группа III	X	U	X

Примечание:

U — применимо к универсальным детским ограничительным системам, которые получили одобрение для этой весовой группы.

X — не подходит для детских удерживающих систем, одобренных для данной весовой группы.

Применимость детских автокресел ISOFIX

Группа	Типоразмер	Крепление	ISOFIX Позиция
			Внешняя сторона сидений второго ряда
Автолюлька	F	ISO/L1	X
	G	ISO/L2	X
Группа 0	E	ISO/R1	IL
Группа 0+	E	ISO/R1	IL
	D	ISO/R2	IL
	C	ISO/R3	IL

Группа	Типоразмер	Крепление	ISOFIX Позиция
			Внешняя сторона сидений второго ряда
Группа I	D	ISO/R2	IL
	C	ISO/R3	IL
	B	ISO/F2	IUF
	B1	ISO/F2X	IUF
	A	ISO/F3	IUF

Примечание:

IUF — подходит для универсальных детских удерживающих систем ISO-FIX, одобренных для данной категории и ориентированных по ходу движения автомобиля.

IL — подходит для особых детских удерживающих систем ISOFIX, включенных в соответствующий перечень. Эти удерживающие системы могут предназначаться для специальных автомобилей, иметь определенные ограничения или относиться к категории полууниверсальных.

X — расположение креплений ISOFIX не подходит для детских удерживающих систем ISOFIX данной весовой группы и/или данного типоразмера.

Крепление детского кресла с помощью ремня безопасности

1. Передвиньте переднее пассажирское сиденье как можно дальше вперед, чтобы переднее пассажирское сиденье не контактировало с сидящими позади детьми.
2. Если угол наклона спинки сиденья, на котором будет установлено детское автокресло, регулируется,

установите его в такое положение, чтобы спинка сиденья надежно поддерживала детское автокресло.

3. Если подголовник сиденья, на котором будет установлено детское автокресло, регулируется или снимается, установите его в соответствующее положение или снимите, чтобы подголовник не препятствовал плотному прилеганию детского кресла к спинке сиденья.
4. Вытяните плечевую лямку ремня безопасности, протяните его через верхний край детского кресла по правильной траектории и вставьте язычок ремня безопасности в замок до щелчка.
5. Прижмите детское кресло к сиденью собственным весом и дайте плечевой лямке ремня втянуться в катушку, чтобы ремень был натянут и обеспечивал надежную фиксацию кресла.
6. Нажмите, потяните и поверните детское кресло, чтобы убедиться, что оно надежно установлено на соответствующем месте.

Внимание

Запрещается снимать подголовник, если Вы используете специальную подушку для подъема сиденья. В этом случае вершина подголовника должна быть отрегулирована на одном уровне с макушкой ребенка или как можно ближе к ней.

Установка детского кресла при помощи специальных креплений

ISOFIX и LATCH — это специально разработанные стандартные системы крепления детских автокресел. Для крепления детского автокресла при установке на задние боковые сиденья может быть использована как система ISOFIX, так и система LATCH.

1. Передвиньте переднее пассажирское сиденье как можно дальше вперед, чтобы переднее пассажирское сиденье не контактировало с сидящими позади детьми.
2. Если угол наклона спинки сиденья, на котором будет установлено детское автокресло, регулируется, установите его в такое положение, чтобы спинка сиденья надежно поддерживала детское автокресло.
3. Если подголовник сиденья, на котором будет установлено детское автокресло, регулируется или снимается, установите его в соответствующее положение или снимите, чтобы подголовник не препятствовал плотному прилеганию детского кресла к спинке сиденья.
4. Вставьте крепления детского кресла в нижние точки фиксации и убедитесь, что оба механизма крепления ISOFIX надежно зафиксированы.
5. При креплении якорных ремней действуйте в соответствии с инструкцией к детскому креслу.

Детская удерживающая система

6. Нажмите, потяните и поверните детское кресло, чтобы убедиться, что оно надежно установлено на соответствующем месте.

Внимание

Запрещается снимать подголовник, если Вы используете специальную подушку для подъема сиденья. В этом случае вершина подголовника должна быть отрегулирована на одном уровне с макушкой ребенка или как можно ближе к ней.

Предупреждение

Если детское кресло оснащено верхним ремнем:

- › Обязательно закрепите верхний ремень в соответствии с инструкциями по установке и мерами предосторожности, прилагаемыми к детскому креслу.
- › После фиксации страховочного ремня детского кресла в соответствующей точке крепления не следует опускать подголовник.

В противном случае поворот детского кресла при экстренном торможении или столкновении может привести к серьезным травмам или даже смерти.

Описание системы

Противоугонная система автомобиля предотвращает угон автомобиля и кражу из него ценных вещей. При попытке несанкционированного проникновения в автомобиль противоугонная система активирует звуковую и световую сигнализацию.

Предупреждение

Запрещается переоборудовать противоугонную систему автомобиля.

Включение системы

После блокировки автомобиль переходит в предустановленный режим защиты.

В этом режиме можно производить любые манипуляции с автомобилем, и противоугонная сигнализация не срабатывает.

Приблизительно через 15 секунд система автоматически перейдет в режим охраны, и активируется противоугонная функция.

Внимание

При блокировке автомобиля обратите внимание на его реакцию (мигание аварийной сигнализации или сигнал сирены). Если автомобиль не реагирует, противоугонная система не может быть активирована. Убедитесь, что капот, все двери и дверь багажного отделения полностью закрыты.

Полезная информация

В обоих режимах работы противоугонной системы кнопки центрального управления неактивны.

Выключение системы

После разблокировки автомобиля (за исключением разблокировки с помощью механического ключа) аварийные сигналы мигают 2 раза, а иммобилайзер отключается.

Условия срабатывания сигнализации

- › Открывание дверей автомобиля с помощью механического ключа.
- › Принудительное открывание двери автомобиля или двери багажного отделения.
- › Открывание крышки капота.

Способы отключения сигнализации

- › Переведите выключатель зажигания в режим ON.
- › Запустите двигатель.
- › После перехода выключателя зажигания в режим OFF выполните разблокировку (за исключением разблокировки с помощью механического ключа).

Система прекращения подачи топлива при столкновении

При срабатывании подушек безопасности в момент столкновения эта система останавливает подачу топлива, что позволяет минимизировать опасность, связанную с его утечкой.

Если после активации этой системы Вам необходимо заново завести двигатель, выполните следующие действия:

1. Переключите режим питания в режим OFF.
2. Снова запустите двигатель.

Предупреждение

Перед запуском двигателя необходимо осмотреть поверхность под автомобилем. Обнаружение под днищем утечки топлива свидетельствует о повреждении топливной системы автомобиля. В этом случае обратитесь в сервисный центр.

Регистратор данных о событиях (EDR)

Описание системы

Автомобиль оснащён регистратором данных о событиях (EDR).

В основном EDR используется для регистрации данных динамических систем и систем безопасности автомобиля при столкновении, способствуя выяснению рабочего состояния систем автомобиля в момент события. Однако в зависимости от серьезности столкновения и его типа, EDR может не записать соответствующие данные.

Полезная информация

EDR ведёт регистрацию данных только в случае значительного столкновения. В обычных условиях EDR не записывает данные.

Считывание данных

Кроме производителя автомобиля, другие стороны (например, правоохранительные органы) могут, используя устройство CANoe, подключить ноутбук к диагностической системе автомобиля и считать записанные EDR данные.

Устройство для считывания данных можно приобрести у поставщика программного обеспечения для CANoe.

Данные, регистрируемые EDR, и их значение:

Элемент данных	Назначение
Продольное ускорение (Дельта-V)	Регистрация продольного ускорения автомобиля в момент столкновения
Максимальное зафиксированное продольное ускорение	Регистрация максимального продольного ускорения в момент столкновения
Время достижения максимального продольного ускорения	Регистрация времени достижения максимального продольного ускорения в момент столкновения
Скорость автомобиля	Регистрация скорости автомобиля в момент столкновения
Состояние педали тормоза	Регистрация состояния педали тормоза в момент столкновения
Состояние ремня безопасности водителя	Регистрация состояния ремня безопасности водителя в момент столкновения
Положение педали акселератора, расстояние в процентах от полностью открытого положения	Регистрация положения педали акселератора в момент столкновения
Количество оборотов в минуту (RPM)	Регистрация количества оборотов в минуту в момент столкновения
Цикл включения питания	Регистрация цикла включения питания в момент столкновения
Цикл считывания данных	Регистрация цикла считывания данных в момент столкновения
Состояние завершения записывания данных	Регистрация состояния завершения записывания данных в момент столкновения
Временной промежуток между записыванием данных	Регистрация временного промежутка между записыванием данных в момент столкновения

Регистратор данных о событиях (EDR)

Элемент данных	Назначение
Идентификационный номер автомобиля	Регистрация идентификационного номера автомобиля в момент столкновения
Идентификационный номер аппаратного оборудования ЭБУ, записывающего данные EDR	Идентификационный номер аппаратного оборудования ЭБУ, записывающего данные EDR в момент столкновения
Серийный номер ЭБУ, записывающего данные EDR	Серийный номер ЭБУ, записывающего данные EDR в момент столкновения
Номер программного обеспечения ЭБУ, записывающего данные EDR	Номер программного обеспечения ЭБУ, записывающего данные EDR в момент столкновения
Продольное ускорение	Регистрация продольного ускорения автомобиля в момент столкновения
Поперечное ускорение	Регистрация поперечного ускорения автомобиля в момент столкновения
Поперечное ускорение (Дельта-V)	Регистрация поперечного ускорения автомобиля в момент столкновения
Максимальное зафиксированное поперечное ускорение	Регистрация максимального поперечного ускорения в момент столкновения
Квадрат максимального зафиксированного ускорения (Дельта-V)	Регистрация квадрата максимального зафиксированного ускорения
Время достижения максимального поперечного ускорения	Регистрация времени достижения максимального поперечного ускорения
Время достижения суммарного ускорения	Регистрация времени достижения суммарного ускорения
Скорость поворота вокруг вертикальной оси	Регистрация скорости поворота вокруг вертикальной оси

Элемент данных	Назначение
Угол поворота колес	Регистрация угла поворота колес перед столкновением
Tend	Регистрация конечной точки столкновения
Год	Регистрация информации о дате и времени
Месяц	Регистрация информации о дате и времени
День	Регистрация информации о дате и времени
Час	Регистрация информации о дате и времени
Минута	Регистрация информации о дате и времени
Секунда	Регистрация информации о дате и времени
Положения передачи	Регистрация положения передачи перед столкновением
Положение дроссельной заслонки двигателя, расстояние в процентах от полностью открытого положения	Регистрация положения дроссельной заслонки двигателя перед столкновением
Состояние системы парковки	Регистрация состояния системы парковки перед столкновением
Состояние переключателя указателей поворота	Регистрация состояния переключателя указателей поворота перед столкновением
Время срабатывания преднатяжителя ремня безопасности водителя	Регистрация времени срабатывания преднатяжителя ремня безопасности водителя при столкновении

Регистратор данных о событиях (EDR)

Элемент данных	Назначение
Время срабатывания передней подушки безопасности водителя (первый этап)	Регистрация времени срабатывания передней подушки безопасности водителя в момент столкновения (первый этап)
Время срабатывания боковой подушки безопасности водителя	Регистрация времени срабатывания боковой подушки безопасности водителя в момент столкновения
Время раскрытия боковой шторки безопасности со стороны водителя	Регистрация времени раскрытия боковой шторки безопасности со стороны водителя при столкновении
Состояние ремня безопасности переднего пассажира	Регистрация состояния ремня безопасности переднего пассажира в момент столкновения
Время срабатывания преднатяжителя ремня безопасности переднего пассажира	Регистрация времени срабатывания преднатяжителя ремня безопасности переднего пассажира в момент столкновения
Состояние задержки подушки безопасности переднего пассажира	Регистрация состояния задержки подушки безопасности переднего пассажира в момент столкновения
Время срабатывания подушки безопасности переднего пассажира (первый этап)	Регистрация времени срабатывания подушки безопасности переднего пассажира в момент столкновения (первый этап)
Время срабатывания подушки безопасности переднего пассажира	Регистрация времени срабатывания подушки безопасности переднего пассажира в момент столкновения
Время раскрытия боковой шторки безопасности со стороны переднего пассажира	Регистрация времени раскрытия боковой шторки безопасности со стороны переднего пассажира в момент столкновения
Состояние сигнализации системы защиты пассажиров	Регистрация состояния сигнализации системы защиты пассажиров в момент столкновения

Элемент данных	Назначение
Состояние сигнализации системы контроля давления в шинах	Регистрация состояния сигнализации системы контроля давления в шинах перед столкновением
Состояние сигнализации тормозной системы	Регистрация состояния сигнализации тормозной системы перед столкновением
Состояние системы круиз-контроля	Регистрация состояния системы круиз-контроля перед столкновением
Состояние системы адаптивного круиз-контроля	Регистрация состояния системы адаптивного круиз-контроля перед столкновением
Состояние антиблокировочной системы	Регистрация состояния антиблокировочной системы перед столкновением
Состояние системы автоматического экстренного торможения	Регистрация состояния системы автоматического экстренного торможения перед столкновением
Состояние системы электронного контроля стабилизации	Регистрация состояния системы электронного контроля стабилизации перед столкновением
Состояние противобуксовочной системы	Регистрация состояния противобуксовочной системы перед столкновением
Синхронизация времени перед событием	Регистрация синхронизации времени перед столкновением

Раскрытие данных

За исключением перечисленных ниже обстоятельств, зарегистрированные EDR данные не будут раскрыты третьим сторонам:

- › Согласие владельца автомобиля или его арендатора.

Регистратор данных о событиях (EDR)

- › Официальный запрос полиции, суда или правительственных органов для использования данных в ходе судебного процесса.

Однако при необходимости записанные EDR данные могут быть использованы для следующих целей:

- › Исследование характеристик безопасности автомобиля и проведение разработок.
- › В целях исследований и разработок: данные регистратора передаются третьей стороне без раскрытия информации о владельце автомобиля и его автомобиле.

10

Действия в экстренных ситуациях

Аварийная блокировка дверей	246	Действия в случае аварии	264
Аварийная разблокировка двери багажного отделения	247	Буксировка автомобиля	267
Калибровка настроек стеклоподъемников	248	Разрядка аккумуляторной батареи	271
Калибровка настроек люка	249	Разрядка элемента питания ключа	273
Калибровка настроек панорамного люка	250	Перегрев двигателя	275
Перезагрузка комбинации приборов и мультимедийной системы	251	Система вызова экстренных служб	277
Невозможность разблокировки рулевого колеса	252		
Невозможность разблокировки передачи Р	253		
Комплект бортового инструмента	255		
Подъем автомобиля	257		
Неисправности шин	258		

Аварийная блокировка дверей

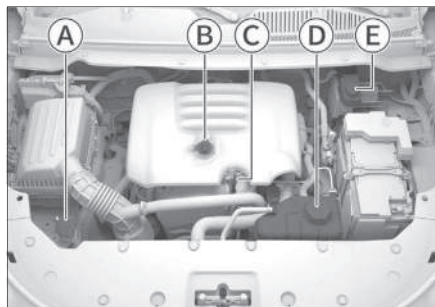

0823F20F9CC9

Дверь со стороны переднего пассажира и задние двери оснащены устройствами аварийной блокировки.

Вставьте механический ключ или плоскую отвертку в аварийное отверстие замка двери, поверните его в направлении, указанном стрелкой на отверстии аварийного замка, и закройте дверь. Дверь заблокируется.

Для получения информации о доступе к механическому ключу см. раздел «Механический ключ». (> Стр. 18)

Полезная информация

- › После запираения дверей указанным способом попробуйте потянуть за внешнюю ручку, чтобы убедиться, что дверь заперта.
- › Необходимость использования данного способа запираения означает, что электронная система блокировки двери неисправна. Следует незамедлительно обратиться в сервисный центр для проведения осмотра и ремонта.

10

Действия в экстренных ситуациях

Аварийная разблокировка двери багажного отделения

1. Находясь в автомобиле, откройте аварийную крышку, расположенную на внутренней стороне двери багажного отделения.

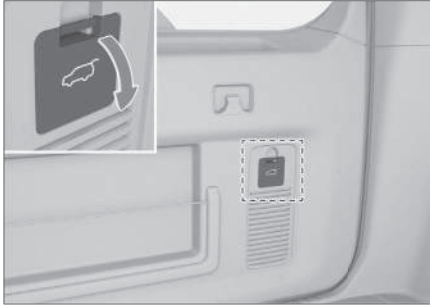

55F4AC92AF4E

2. Чтобы разблокировать и открыть дверь багажного отделения, потяните за ручку и одновременно толкните дверь наружу.

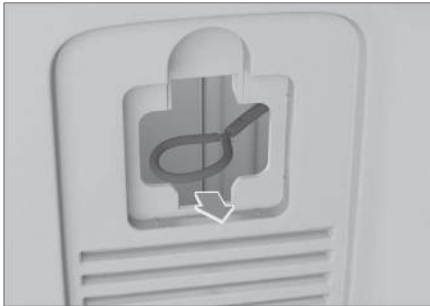

4D64A95ADEE4

i Полезная информация

Использование данного способа для разблокировки двери багажного отделения указывает на наличие неисправности автомобиля. Следует как можно скорее обратиться в сервисный центр для проведения технического обслуживания.

Калибровка настроек стеклоподъемников

При нарушении функций стеклоподъемников их можно восстановить, выполнив перечисленные ниже действия:

1. Переключите питание в режим ON.
2. Потяните переключатель стеклоподъемника сильнее, чем обычно, и удерживайте его. Дождитесь, пока окно не будет полностью закрыто, и удерживайте переключатель еще в течение 3 секунд.
3. Снова приведите в действие переключатель стеклоподъемника: полностью откройте и полностью закройте окно одним нажатием.

Полезная информация

При нарушении функции управления одним нажатием требуется калибровка всех окон, имеющих функцию управления одним нажатием. Кроме того, при каждом отключении и повторном подключении питания от аккумуляторной батареи также требуется выполнение калибровки.

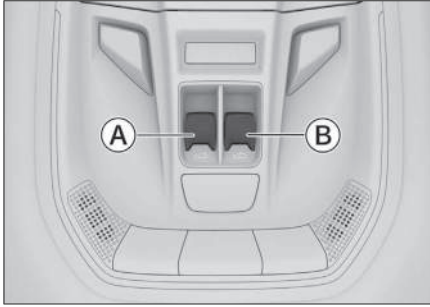

57AGE159CE02

- Ⓐ Кнопка закрытия при наклоне
- Ⓑ Кнопка открытия при наклоне

Если функция люка работает некорректно, ее можно восстановить следующим образом:

1. Переключите питание в режим ON, нажмите и отпустите кнопку открытия люка, после чего люк откроется под максимальным углом и остановится.
2. Повторно нажмите вниз и удерживайте кнопку открытия люка в течение около 10 секунд. В этот момент люк сдвинется с характерным звуком щелчка (это нормальное явление). Отпустите кнопку. Калибровка завершена.

i Полезная информация

Во избежание сбоя калибровки люка по причине низкого заряда аккумуляторной батареи рекомендуется выполнять калибровку люка после запуска двигателя.

Калибровка настроек панорамного люка



65E37BD86F7F

Если функция люка или шторки люка работает неправильно, можно восстановить их следующим образом:

1. Переключите питание в режим ON и полностью закройте люк и шторку люка.
2. Нажмите и удерживайте кнопку люка до характерного щелчка (это нормальное явление), а затем отпустите кнопку.
3. В течение 5 секунд снова нажмите и удерживайте кнопку люка до тех пор, пока люк и шторка не откроются и не закроются полностью, а затем отпустите кнопку. Калибровка завершена.

10

Действия в экстренных ситуациях

Полезная информация

Во избежание сбоя калибровки люка по причине низкого заряда аккумуляторной батареи рекомендуется выполнять калибровку люка после запуска двигателя.

Перезагрузка комбинации приборов и мультимедийной системы

Если комбинация приборов или передний экран заедают или происходят иные отклонения в их работе, попробуйте восстановить их функционирование путем перезагрузки.

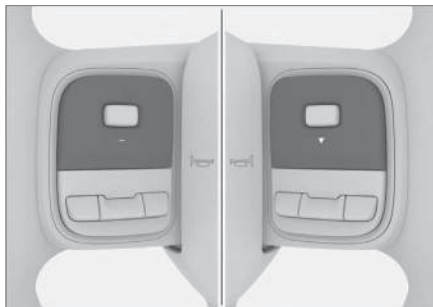

AA5A034A70B1

Нажмите и удерживайте кнопку [-] на левой стороне рулевого колеса и кнопку «Вниз» ▼ на правой стороне рулевого колеса в течение около 10 секунд, чтобы перезапустить комбинацию приборов и мультимедийную систему.

Предупреждение

Для обеспечения безопасности в процессе перезагрузки необходимо остановить автомобиль в безопасном месте, перевести рычаг переключения передач в положение Р и включить стояночный тормоз, чтобы в неподвижном состоянии автомобиля выполнить перезагрузку.

10

Действия в экстренных ситуациях

Невозможность разблокировки рулевого колеса

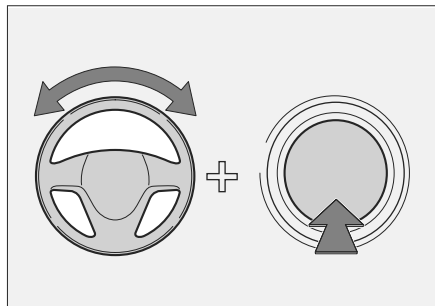

935A6ED07079

Если на комбинации приборов имеется предупреждение о том, что электронный замок рулевого управления не разблокирован при переключении режима питания или запуске двигателя, для того чтобы разблокировать рулевое колесо, необходимо осторожно повернуть его из стороны в сторону и одновременно нажать на выключатель питания.

10

Действия в экстренных ситуациях

Невозможность разблокировки передачи Р

Если в обычном рабочем режиме невозможно переключиться с передачи Р на другую передачу, можно выполнить операцию аварийной разблокировки передачи Р.

⚠ Внимание

- В случае данной неисправности рекомендуется обратиться в сервисный центр для проведения разблокировки специалистами. Самостоятельные действия могут привести к повреждению соответствующих деталей автомобиля.
- Необходимость аварийной разблокировки рычага переключения передач указывает на наличие неисправности. Следует обратиться в сервисный центр для проведения диагностики автомобиля.

1. Выключите автомобиль, переключите выключатель питания в режим ON, снимите ящик для хранения и подстаканник под передним подлокотником. Подробную информацию о способе разборки см. в разделе «Передний подстаканник». (▷ Стр. 213)

2. Удалите клейкую прокладку.



F4D254A6A32C

3. Используйте плоскую отвертку, обернутую тканью, чтобы поддеть крышку в месте зазора. Снимите крышку, после чего будет видна ручка разблокировки передачи Р.

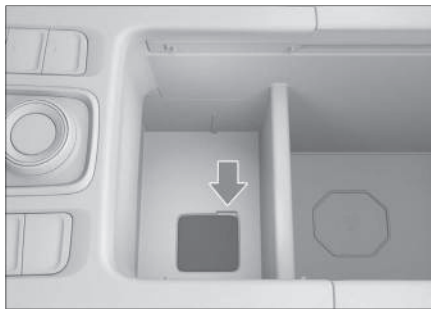

BCBDD2248AA1

4. 9АТ с дизельным двигателем: Поверните ручку разблокировки передачи Р против часовой стрелки на 60°, чтобы она вошла в паз, затем поднимите ручку с помощью троса и удерживайте ее в верхнем положении в течение примерно 18 секунд. Когда на дисплее комбинации приборов или рычага переключения передач появится индикатор передачи N, это будет означать, что передача Р успешно разблокирована. Когда коробка передач будет в режиме N, отпустите тросик.

8АТ с бензиновым двигателем: Поверните ручку разблокировки передачи Р против часовой стрелки на 60°, чтобы она вошла в паз, затем поднимите ручку с помощью троса в верхнее положение. Далее поверните ручку разблокировки передачи Р по часовой стрелке на 60°. Если послышится щелчок, это будет означать, что ручка зафиксирована в текущем положении. Если на ди-

Невозможность разблокировки передачи Р

сплее комбинации приборов отображается «Невозможно включить передачу Р», это будет означать, что передача Р успешно разблокирована. При этом коробка передач будет в режиме N.

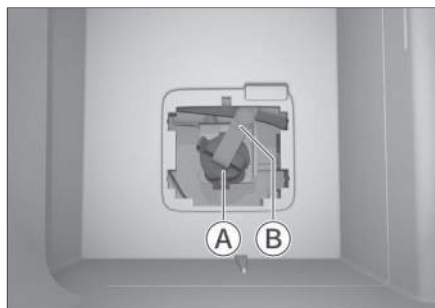

3B9BD327B2AA

Ⓐ Рукоятка разблокировки передачи Р

Ⓑ Ремень

5. После того, как автомобиль завершит движение, включите стояночный тормоз и выполните описанные выше действия в обратном порядке, чтобы сбросить ручку разблокировки передачи Р.

10

Действия в экстренных ситуациях

Место размещения

Полезная информация

В связи с различиями в комплектации моделей некоторые элементы могут быть не представлены на конкретном автомобиле.

Светоотражающий жилет и пакет с сопроводительной документацией находятся в перчаточном ящике на комбинации приборов со стороны пассажира.

Инструмент для снятия декоративной крышки гайки колеса и набор инструментов находятся под крышкой багажного отделения. Откройте крышку багажного отделения, чтобы получить к ним доступ.

Домкрат расположен под третьим рядом сидений. Для того чтобы извлечь домкрат, сначала сложите третий ряд сидений, после чего выполните следующие действия:

1. Как показано на рисунке, поверните крепежные ручки на обеих сторонах крышки багажного отделения по часовой стрелке на 90°, а затем снимите крышку багажника.

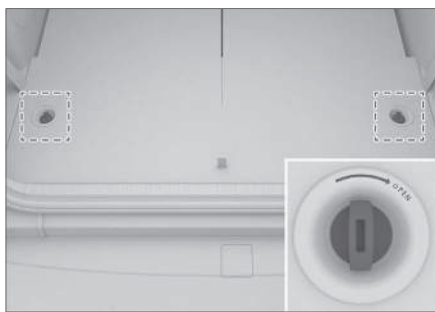

96859BC50ACD

2. Снимите крышку домкрата. При снятии крышки обратите внимание на положение фиксаторов на крышке, не снимайте их с усилием, поскольку в таком случае фиксаторы могут сломаться.

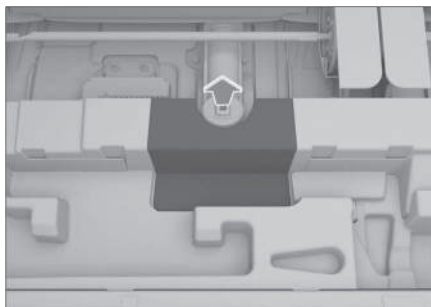

E0EC688C7F33

3. Вращайте ручку регулировки домкрата против часовой стрелки до тех пор, пока домкрат не будет снят с крепежного кронштейна.

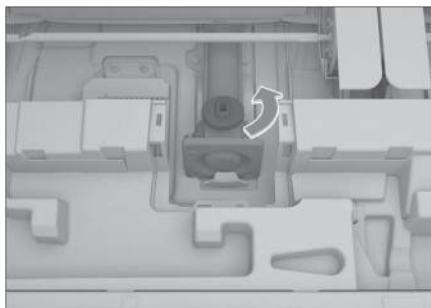

B7AB8EE10F97

4. После использования домкрата верните его в исходное положение, выполняя вышеописанные действия в обратном порядке. Убедитесь, что домкрат надежно закреплен.

Комплект бортового инструмента

Внимание

- › Водитель должен знать место размещения и способы использования инструментов для экстренного реагирования в случае аварийных ситуаций.
 - › После использования инструментов их необходимо вернуть на место и надежно закрепить. Неправильное размещение инструментов может привести к несчастному случаю.
 - › Прилагаемый домкрат должен использоваться только для данного автомобиля. Запрещается использовать для подъема вашего автомобиля домкрат, входящий в комплектацию другого автомобиля, и наоборот.
-

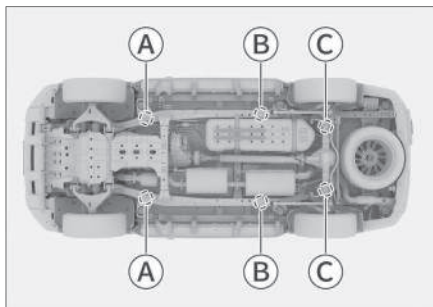

B03BEEF97CE6

- Ⓐ Точки подъема с помощью подъемника/домкрата
- Ⓑ Точки подъема с помощью подъемника
- Ⓒ Точки подъема с помощью домкрата

Точки подъема автомобиля показаны выше.

Предупреждение

- › Никогда не выполняйте работы на автомобиле, не имеющем надлежащей опоры, поскольку это может привести к серьезным повреждениям, получению травм или даже к смерти.
- › Если необходимо поднять автомобиль, подъемный инструмент должен располагаться в точках подъема; подъем в любой другой точке может привести к повреждению автомобиля или несчастному случаю.
- › Во избежание получения травм запрещено ложиться под автомобиль, поднятый с помощью домкрата.

Внимание

При установке домкрата следите за тем, чтобы не задеть трубопроводы и не вызвать в них утечки.

Неисправности шин

Признаки неисправности шин

Целостность шин следует проверять в перечисленных ниже ситуациях:

- › Вибрация рулевого колеса.
- › Нехарактерная вибрация автомобиля.
- › Нехарактерный крен автомобиля.

Внимание

- › При повреждении шины во время движения крепко удерживайте рулевое колесо и осторожно нажмите на педаль тормоза, чтобы снизить скорость. Запрещено применять аварийное торможение и резко поворачивать рулевое колесо. Это может привести к потере контроля над автомобилем.
- › После разрыва шины необходимо немедленно установить запасное колесо. При проколе шины автомобиль становится неустойчивым, что может стать причиной аварии. Кроме того, повреждение шины создает риск повреждения колесных дисков, колес, подвески, кузова автомобиля и т. д.

Подготовка перед заменой запасного колеса

1. Все пассажиры должны выйти из автомобиля, автомобиль должен быть припаркован на твердой, ровной поверхности, в месте, где он не препятствует движению и где можно безопасно выполнять работы.
2. Затяните стояночный тормоз, переведите рычаг переключения пе-

редач в положение Р и остановите двигатель автомобиля.

Предупреждение

Запрещается использовать домкрат для поддержки автомобиля, когда рычаг переключения передач находится в положении N. В такой ситуации неустойчивость домкрата может стать причиной несчастного случая.

3. Включите аварийную сигнализацию и установите знак аварийной остановки.
4. Подготовьте запасное колесо, домкрат, рычаг домкрата, баллонный ключ и противооткатные упоры.

Полезная информация

- › При использовании домкрата необходимо применять противооткатные упоры.
- › Для их приобретения обратитесь в сервисный центр.
- › При отсутствии упоров для фиксации колес можно использовать крупные камни и иные подобные предметы.

Место хранения запасного колеса



7DACF8DA191D

Запасное колесо подвешивается снизу автомобиля, как показано на рисунке.

Внимание

- › Поскольку запасное колесо используется редко и имеет меньшее трение о поверхность, после его установки коэффициенты трения колес будут немного отличаться. Соблюдайте осторожность при вождении. Рекомендуется как можно скорее отремонтировать стандартное колесо и заменить им запасное.
- › Периодически проверяйте состояние запасного колеса (давление воздуха в шине, отсутствие трещин и грыж), чтобы убедиться, что оно может быть использовано в случае неполадок.

Снятие и установка запасного колеса

1. Откройте дверь багажного отделения и снимите крышку с заднего бампера.

Подденьте крышку в месте выреза с помощью плоской отвертки или аналогичного инструмента, обернутого тканью.



70AB7AB1410E

2. Извлеките ключ для колесных гаек и вороток подъемного механизма запасного колеса. Совместите переднюю, среднюю и заднюю части воротка с гаечным ключом, как показано на рисунке.

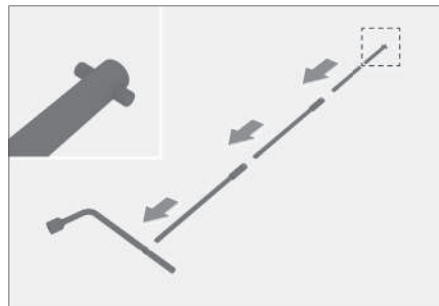

2DE5C4F97B0E

3. Опустите запасное колесо.

Вставьте рычаг подъемника запасного колеса в отверстие и паз лебедки запасного колеса, а затем поверните гаечный ключ против часовой стрелки, чтобы медленно опустить запасное колесо.

Неисправности шин

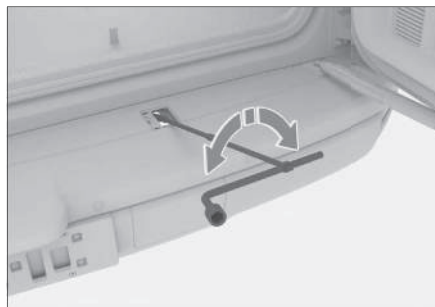

F8049B85AFE4

4. Извлеките запасное колесо.

После опускания запасного колеса извлеките поддон, на котором оно расположено, и осторожно достаньте колесо из-под днища автомобиля.

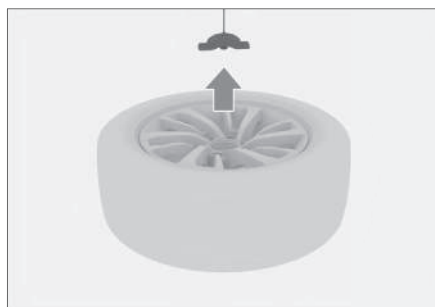

D384763EDFCA

5. Установите спущенное колесо в порядке, обратном снятию запасного колеса.

⚠ Внимание

При установке проколотой или запасной шины убедитесь, что она поднята и надежно закреплена.

Попытайтесь толкнуть, потянуть или повернуть колесо, чтобы убедиться в его надежной фиксации и отсутствии смещения. При необходимости слегка ослабьте

и затем снова затяните колесо. Если колесо не закреплено на месте и часто трясется во время движения, трос подъемника запасного колеса может порваться, и колесо может потеряться.

Снятие поврежденного колеса

1. Зафиксируйте колесо.

Обязательно используйте подходящие стопоры для колес и поместите их с обеих сторон колес по диагонали заменяемого колеса.

2. Снимите декоративные колпачки колесных болтов.



85F0664FA5E2

С помощью инструмента для снятия декоративной крышки гайки колеса поочередно снимите декоративные крышки гаек.

3. Ослабьте колесные гайки.

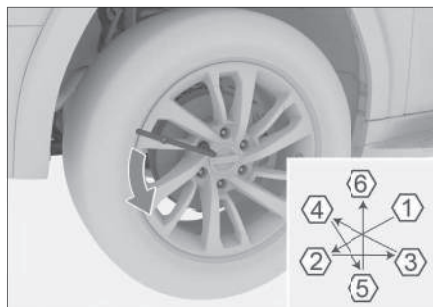

05064713267A

Ослабьте болты в порядке, обозначенном на рисунке, провернув их против часовой стрелки с помощью баллонного ключа (примерно на 1 оборот).

4. Поместите домкрат под точку опоры, отрегулируйте положение и высоту домкрата, чтобы обеспечить надежную фиксацию домкрата на месте подъема.

Информацию о положении подъема см. в разделе «Подъем автомобиля». (▷ Стр. 257)

⚠ Внимание

При установке домкрата следите за тем, чтобы не задеть трубопроводы и не вызвать в них утечки.

⚠ Предупреждение

При использовании домкрата обязательно соблюдайте перечисленные ниже меры предосторожности. В противном случае может произойти смещение домкрата, что может привести к повреждению автомобиля или получению серьезных травм:

- ▷ Обязательно выключите питание автомобиля.
- ▷ Не используйте домкрат, если в салоне автомобиля находятся пассажиры.
- ▷ Домкрат должен быть установлен на ровной и твердой поверхности.
- ▷ Не подкладывайте предметы под домкрат или под него.

- ▷ Высота подъема домкрата не должна быть слишком большой. Она должна быть достаточной для замены колеса.
- ▷ Запрещено ложиться под автомобиль, поднятый с помощью домкрата, в противном случае это может привести к серьезным травмам.
- ▷ При опускании автомобиля соблюдайте осторожность во избежание получения травм.

5. Установите вороток для подъема запасного колеса.

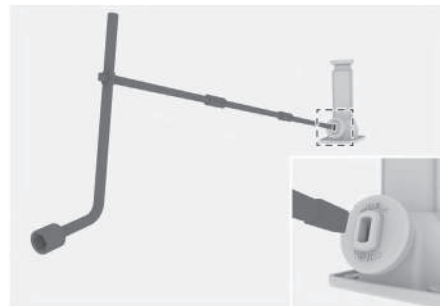

3BAB1D3F4339

Соберите ключ для колесных гаек, рычаг домкрата, среднюю и заднюю части воротка для подъема запасного колеса, как показано на рисунке, а затем вставьте рычаг домкрата в верхнее отверстие домкрата.

6. Поднимите автомобиль.

Поворачивайте комбинированный инструмент по часовой стрелке до тех пор, пока колесо немного не оторвется от земли.

⚠ Внимание

- ▷ При использовании домкрата вращайте вороток соосно с центром вращения винта домкрата.

Неисправности шин

› Сначала необходимо немного приподнять автомобиль и убедиться в том, что подъем выполняется безопасным образом. После этого можно продолжить работу.

7. Выкрутите все колесные болты и снимите колесо.

⚠ Внимание

› Если колесо укладывается прямо на землю, располагайте его лицевой стороной вверх, чтобы исключить его повреждения.

› Перед установкой запасного колеса лучше всего поместить снятое колесо под днище автомобиля, чтобы не допустить несчастных случаев при смещении домкрата.

Установка запасного колеса

1. Очистка поверхности ступицы колеса.

Перед установкой запасного колеса необходимо удалить грязь с установочной поверхности. В противном случае во время движения автомобиля колесные гайки могут быть ослаблены, в результате чего колесо может слететь во время движения.

⚠ Предупреждение

Во избежание получения ожогов соблюдайте осторожность при очистке, поскольку тормозные диски могут сильно нагреваться во время движения.

2. Установите запасное колесо и затяните гайки с одинаковой силой, чтобы они полностью прилегали к установочной поверхности колеса.

3. Поворачивайте рычаг домкрата против часовой стрелки и опустите автомобиль.

⚠ Предупреждение

При опускании автомобиля соблюдайте осторожность во избежание получения травм.

4. Затяните каждую гайку на 2–3 оборота в порядке, указанном на рисунке.

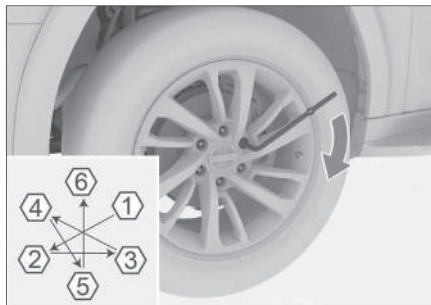

A5A6C8394F24

Момент затяжки: 120 ± 10 Н·м

i Полезная информация

После установки запасного колеса как можно быстрее затяните гайки с помощью динамометрического ключа, обеспечив требуемый момент затяжки. В противном случае колесные гайки могут ослабнуть и выпасть, что может привести к получению серьезных травм или даже к смерти.

5. В автомобилях, оснащенных болтами с декоративными колпачками, установите декоративные колпачки на колесные болты.
6. Уберите неисправное колесо, верните все инструменты на свои места и закрепите их.

Предупреждение

При сжигании шин выделяются токсичные газы, поэтому шины необходимо утилизировать надлежащим образом.

Внимание

- › Не используйте поврежденные или деформированные гайки и колеса.
 - › Баллонный ключ должен плотно прилегать к гайке, поскольку во время работы он может слететь, что может привести к получению травм.
 - › Не нажимайте на ключ ногой и не затягивайте гайки слишком сильно с помощью других приспособлений. Это может привести к повреждению гаек.
 - › При установке не наносите на гайки смазки и масла. Чрезмерное усилие при затяжке может привести к повреждению гайки или колеса. Если гайки ослаблены, колесо может слететь во время движения, что может привести к аварии и серьезным травмам.
-

Действия в случае аварии

Действия при дорожно-транспортном происшествии

Если Вы вынуждены остановиться на дороге по причине аварии или неисправности автомобиля, примите следующие меры для предупреждения других водителей:

- › Включите аварийную сигнализацию.
- › Выставьте знак аварийной остановки за автомобилем в соответствии с правилами дорожного движения.

Действия в случае аварии с возгоранием автомобиля

В случае задымления или возгорания немедленно остановите автомобиль в малолюдном месте, выключите питание и быстро выведите пассажиров из автомобиля. В целях обеспечения личной безопасности следующие операции должны выполняться в зависимости от обстоятельств.

- › Вызовите полицию в зависимости от обстоятельств на месте происшествия.
- › Если Вы уверены, что пожар небольшой, можно попытаться потушить его с помощью автомобильного огнетушителя; если пожар большой, необходимо немедленно отойти от автомобиля и, находясь с наветренной стороны, быстро вызвать пожарных.
- › Если есть подозрение, что кто-либо отравился дымом, необходимо как можно скорее переместить пострадавшего из зоны задымления и обратиться за медицинской помощью.

Предупреждение

Пожар представляет серьезную угрозу для безопасности Вашей жизни и имущества. Для предотвращения пожара соблюдайте следующие меры предосторожности:

- › Запрещается хранить в автомобиле легковоспламеняющиеся и взрывоопасные вещества.

В жаркое время года, когда автомобиль сильно нагревается на солнце, зажигалки, парфюмерия, алкоголь и прочие легковоспламеняющиеся и взрывоопасные вещества, хранящиеся в салоне автомобиля, могут загореться или взорваться.

- › Запрещается оставлять прозрачные бутылки с недопитой водой в салоне автомобиля. Под воздействием солнечного света, особенно в жаркое время года, прозрачная бутылка с недопитой водой действует как выпуклая линза, собирая солнечные лучи.

Это может легко вызвать обгорание внутренней отделки автомобиля или даже пожар.

- › Запрещается выбрасывать окурки в салон автомобиля.

Тушите сигареты и утилизируйте их надлежащим образом.

- › Запрещается вносить изменения в электропроводку автомобиля, а также устанавливать дополнительные электроприборы. Установка дополнительных мощных электроприборов (автомобильные фары, динамики и т. д.) может создать чрез-

мерную нагрузку в цепи, что может привести к перегреву цепи и возникновению пожара. Запрещается использовать предохранители другого цвета или другой номинальной силы тока, а также заменять предохранители иными металлическими проводниками.

- › Необходимо всегда иметь в автомобиле огнетушитель и ознакомиться с порядком его применения. Для обеспечения безопасности необходимо проводить регулярный осмотр и замену огнетушителя.

Действия при застревании автомобиля

При движении по снегу, грязи, песку автомобиль может застрять или увязнуть, поэтому необходимо соблюдать осторожность.

При застревании автомобиля можно попробовать предпринять следующие меры:

1. Переведите рычаг переключения передач в положение N, включите стояночный тормоз и переключите питание в режим OFF.
2. Расчистите грязь, снег или песок вокруг застрявших колес.
3. Поместите деревянные бруски, камни или иные материалы под колеса для улучшения сцепления шин.
4. Повторно запустите двигатель автомобиля. Рекомендуется использовать соответствующий режим движения.

5. Отпустите стояночный тормоз и плавно увеличивайте скорость, чтобы преодолеть препятствие.

Если автомобиль застрял или заблокирован снизу и при этом его невозможно освободить вышеуказанным способом, обратитесь в службу эвакуации или сервисный центр. Запрещается выполнение таких работ неподготовленными лицами.

Предупреждение

При освобождении застрявшего автомобиля необходимо учитывать следующее:

- › Убедитесь, что вокруг имеется достаточно свободного пространства, чтобы не допустить столкновения с другими автомобилями, предметами и людьми.
- › Перед самым выездом автомобиль может внезапно ускориться или откатиться назад. В таких ситуациях соблюдайте особую осторожность.

Предупреждение

При устранении сложной ситуации и проведении аварийно-спасательных работ руководствуйтесь приведенными ниже указаниями, поскольку в противном случае возможно повреждение автомобиля и даже возникновение угрозы для безопасности людей.

1. При использовании для буксировки буксировочного крюка в средней части троса должны быть привязаны флажки, чтобы предотвратить разрыв и рикошет буксировочного

Действия в случае аварии

крюка или троса, что может привести к повреждениям автомобиля и представляет угрозу для безопасности людей.

2. Запрещается буксировка сбоку или под вертикальным углом. Оптимальный угол при использовании буксировочного крюка находится в диапазоне 5° по вертикали и 25° по горизонтали.
 3. Запрещается буксировка рывками. Начальная скорость буксировки не должна превышать 5 км/ч (до натяжения троса движение должно быть медленным).
-

Предупреждение

При буксировке необходимо соблюдать местные нормативные требования в отношении буксировки автомобилей.

Буксировка с помощью специализированной техники

В случае необходимости буксировки рекомендуется прибегнуть к услугам эвакуатора с частичной погрузкой или с платформой, по возможности поручив всю работу сотрудникам сервисного центра или специальных компаний, оказывающих услуги по эвакуации автомобилей.

- › При буксировке на эвакуаторе с платформой следует убедиться в том, что автомобиль надежно закреплен.

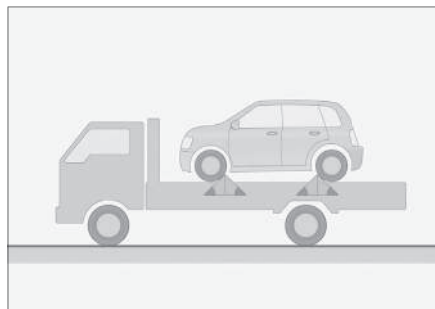

04FD77FA04F8

- › Поднимите заднюю часть автомобиля с помощью автопогрузчика.

Расположите подкатную тележку под задними колесами автомобиля и их зафиксируйте их.

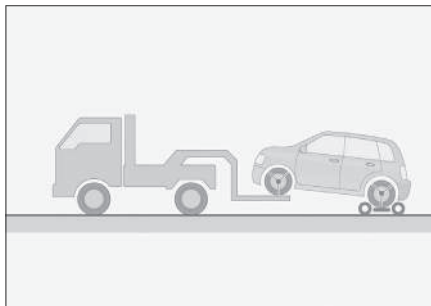

0AF8FFF4F031

- › Поднимите переднюю часть автомобиля с помощью автопогрузчика.

Расположите подкатную тележку под передними колесами автомобиля и надежно их зафиксируйте.

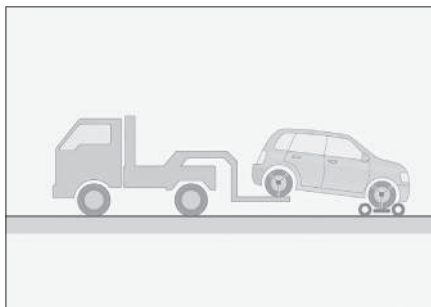

FFEE0C03B9B

- › Запрещается буксировка автомобиля на эвакуаторе с манипулятором. Это может привести к повреждению кузова.

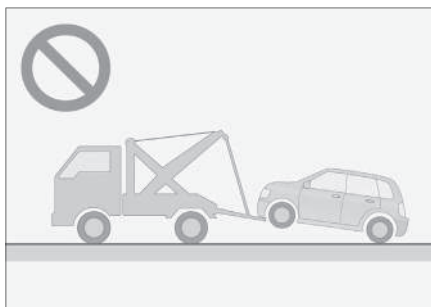

9104EBEC04BC

Внимание

Для буксировки полноприводных или заднеприводных автомобилей используйте эвакуатор с платформой или эвакуатор с частичной погрузкой и подкатную тележку. Ни при каких условиях не осуществляйте буксировку за одну ось, поскольку в таком случае возможны серьезные повреждения автомобиля.

Буксировка автомобиля с помощью буксировочного крюка

В случае поломки и при отсутствии возможности использования профессиональной техники для буксировки можно использовать буксировочный крюк. Такой способ можно использовать только для буксировки по дорогам с твердым покрытием на небольшие расстояния и на малой скорости.

При буксировке водитель должен находиться в автомобиле и управлять его движением при помощи рулевого колеса и педали тормоза. Колеса, оси, рулевое управление, тормоза, система трансмиссии (коробка передач и т. д.), система освещения (указатели поворота, стоп-сигналы) должны быть в исправном состоянии.

1. Включите питание (запустите двигатель), переведите рычаг переключения передач в положение N.

Включите питание в режим ON, даже если не удастся запустить двигатель. На автомобилях с автоматической коробкой передач ры-

чаг переключения передач можно перевести в положение N с помощью устройства аварийной разблокировки. (▷ Стр. 253)

Для полноприводных автомобилей необходимо установить экономичный или стандартный режим вождения.

Внимание

- › Если рычаг переключения передач невозможно перевести в положение N, то использовать буксировочный крюк для буксировки автомобиля запрещается.
- › Запрещается использование буксировочного крюка для буксировки автомобиля в режимах, отличных от экономичного или стандартного.

2. Включите аварийную сигнализацию, отпустите стояночный тормоз и дождитесь начала буксировки.

Скорость буксировки не должна превышать 30 км/ч. Максимальное расстояние буксировки, при котором не будет снижен срок службы коробки передач, составляет 50 км.

Внимание

- › Когда двигатель выключен, усилитель рулевого управления и усилитель тормозов не работают, и при вращении рулевого колеса и торможении необходимо прилагать большее усилие. Поэтому при буксировке следует двигаться с как можно меньшей скоростью.

- › Во время буксировки следите за стоп-сигналами переднего автомобиля, чтобы не допустить провисания буксировочного троса.
 - › Не используйте трос для буксировки автомобиля вниз по длинному склону.
 - › Буксировка автомобиля задней частью вперед запрещена.
-

Полезная информация

Буксировочный трос

- › Для защиты автомобиля от повреждений буксировочный трос должен быть эластичным. Рекомендуется использовать трос из искусственного волокна или из аналогичных эластичных материалов.
- › Буксировочный трос можно крепить только к предназначенным для этого в автомобиле буксировочному крюку или буксировочному кольцу.
- › При установке буксировочного троса соблюдайте осторожность во избежание повреждения кузова.
- › Расстояние между буксирующим и буксируемым автомобилями должно составлять от 4 м до 10 м.
- › К середине буксировочного троса должен быть прикреплен кабельный демпфер. При буксировке в темное время суток буксировочный трос необходимо снабдить светоотражающими материалами для повышения его видимости.
- › Буксировочный трос необходимо приобретать самостоятельно.

- › Не используйте для буксировки стальной трос. Его использование может привести к повреждению бампера.
-

Буксировка других неисправных транспортных средств

1. Во время буксировки включите аварийную световую сигнализацию, однако необходимо в первую очередь руководствоваться соответствующими требованиями законодательства, принятыми в соответствующей стране.
2. Начните движение. Двигайтесь очень медленно до тех пор, пока буксировочный трос не натянется, а затем осторожно увеличьте скорость.

Внимание

- › Запрещается буксировать транспортное средство, масса которого выше массы буксирующего автомобиля, поскольку в противном случае это может привести к его поломке.
 - › Избегайте резкого начала движения и неравномерного движения. В таких случаях буксировочный крюк и трос испытывают слишком большую нагрузку.
 - › Не используйте трос для буксировки автомобиля вниз по длинному склону.
 - › Буксировка автомобиля задней частью вперед запрещена.
-

Буксировка автомобиля

Передний буксировочный крюк

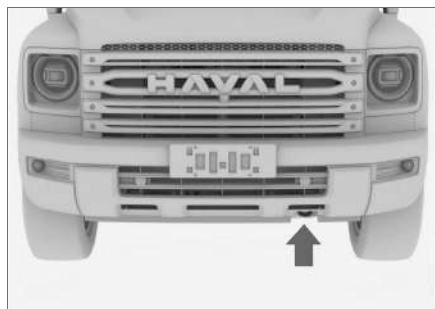

360BF6705126

Передний буксировочный крюк расположен в передней части автомобиля.

Задний буксировочный крюк

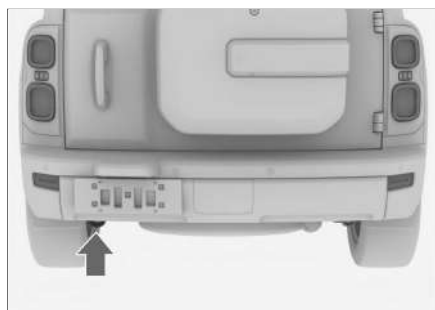

440D2B47994C

Задний буксировочный крюк расположен в задней части автомобиля.

10

Действия в экстренных ситуациях

Разрядка аккумуляторной батареи

Признаки разрядки аккумуляторной батареи

- › Стартер щелкает и не вращается либо крутится слабо, и двигатель не запускается.
- › Передние фары горят менее ярко, чем обычно.
- › Клаксон не работает или звучит тихо.

Запуск двигателя от аккумуляторной батареи другого автомобиля

Если двигатель не запускается по причине низкого заряда аккумуляторной батареи, его можно запустить с помощью аккумуляторной батареи другого автомобиля, подключив аккумуляторную батарею через пусковые провода. Подключаемый пусковой провод должен иметь минимальное сечение 25 мм².

⚠ Внимание

- › Для этой цели могут быть использованы не все автомобильные аккумуляторные батареи. Для запуска от аккумуляторной батареи другого автомобиля можно использовать только аккумуляторные батареи с номинальным напряжением 12 В.
- › Нельзя запускать автомобиль путем его толкания или буксировки.

1. Подключите пусковые провода, соблюдая следующий порядок.

Модели с бензиновым двигателем

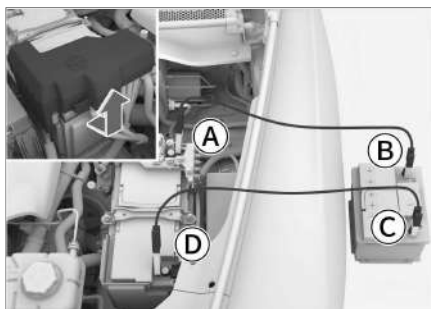

26AB8D3F8EE4

- Ⓐ Положительная клемма разряженной аккумуляторной батареи

При подключении необходимо открыть защитную крышку положительного полюса аккумуляторной батареи.

- Ⓑ Положительная клемма аккумуляторной батареи автомобиля-донора

- Ⓒ Отрицательная клемма аккумуляторной батареи автомобиля-донора

- Ⓓ Отрицательная клемма разряженной аккумуляторной батареи автомобиля

Модели с дизельным двигателем

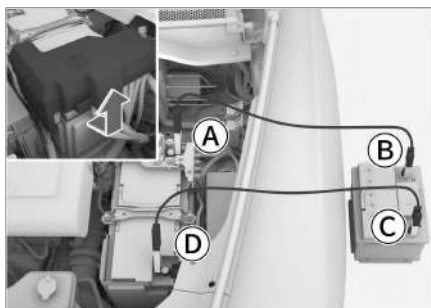

6ADF1A9F7BCB

10

Действия в экстренных ситуациях

Разрядка аккумуляторной батареи

- Ⓐ Положительная клемма разряженной аккумуляторной батареи

При подключении необходимо открыть защитную крышку положительного полюса аккумуляторной батареи.

- Ⓑ Положительная клемма аккумуляторной батареи автомобиля-донора

- Ⓒ Отрицательная клемма аккумуляторной батареи автомобиля-донора

- Ⓓ Отрицательная клемма разряженной аккумуляторной батареи автомобиля

2. Зарядите аккумуляторную батарею.

Запустите двигатель второго автомобиля, немного увеличьте обороты и дайте ему поработать около 5 минут. Это обеспечит зарядку разряженной аккумуляторной батареи до определенного уровня.

3. Запустите автомобиль с разряженной аккумуляторной батареей.

Если автомобиль по-прежнему не запускается, убедитесь, что пусковые провода подключены правильно, и снова зарядите аккумуляторную батарею.

4. Отсоедините пусковые провода.

Когда двигатель запустится, отсоедините пусковые провода в порядке, обратном порядку подключения.

Предупреждение

- › При зарядке аккумуляторной батареи или запуске двигателя от аккумуляторной батареи другого автомобиля из аккумуляторной батареи может выделяться газ. При этом существует опасность взрыва. Необходимо держать аккумуляторную батарею вдали от источников искр, открытого огня и прочих легковоспламеняющихся материалов.

- › Аккумуляторная жидкость является едкой и может вызвать серьезные повреждения глаз и кожи. При случайном контакте с аккумуляторной жидкостью необходимо немедленно промыть соответствующий участок кожи большим количеством воды и обратиться к врачу.

- › При подключении и снятии пусковых проводов следите за тем, чтобы они не попадали в вентилятор охлаждения, не касались ремня ГРМ и прочих подвижных компонентов.

- › Убедитесь в том, что пусковые провода подключены правильно. Между клеммами должно быть определенное расстояние, обеспечивающее отсутствие контакта между ними.

Внимание

Если аккумуляторная батарея часто разряжается, обратитесь в сервисный центр для ее проверки.

10

Действия в экстренных ситуациях

Разрядка элемента питания ключа

i Полезная информация

Если Вы не можете своевременно заменить элемент питания ключа, можно временно использовать механический ключ для отпираания или запираания дверей. (▷ Стр. 20)

! Предупреждение

В комплект вместе с автомобильным ключом входит элемент питания таблеточного типа.

- ▷ Устанавливаемые в автомобильных ключах элементы питания таблеточного типа представляют опасность и всегда должны храниться в недоступном для детей месте, независимо от того, являются они новыми или использованными.
- ▷ При проглатывании или попадании в любую часть тела элемент питания может стать причиной получения серьезной или смертельной травмы в течение 2 часов или менее.
- ▷ При подозрении, что элемент питания был проглочен или попал внутрь организма, немедленно обратитесь за медицинской помощью.
- ▷ Утилизируйте использованные элементы питания в соответствии с требованиями местного законодательства. Несоблюдение норм утилизации может привести к нанесению вреда окружающей среде.

! Внимание

- ▷ Выполняйте все операции сухими руками, поскольку влага может вызвать коррозию элемента питания.
- ▷ Смарт-ключ содержит электронные компоненты, которые должны быть защищены от ударов, воздействия высокой температуры, солнечных лучей, жидкости, влаги, коррозии и т. д.
- ▷ Не трогайте и не перемещайте прочие компоненты.
- ▷ Соблюдайте полярность элемента питания.
- ▷ При замене элемента питания соблюдайте осторожность, чтобы не потерять детали.

1. Следуйте указаниям по снятию верхней части смарт-ключа. Обратитесь к разделу «Механический ключ» для получения информации о порядке снятия верхней части смарт-ключа. (▷ Стр. 16)
2. Вставьте небольшую плоскую отвертку в отверстие, аккуратно подденьте старый элемент питания и извлеките его.



C2F9A715FA26

10

Действия в экстренных ситуациях

Разрядка элемента питания ключа

3. Чтобы установить новый элемент питания, поместите одну его сторону в отсек для элемента питания и надавите на вторую сторону.



85AADF8C3568

Элемент питания должен быть установлен положительным полюсом вверх.

Тип элемента питания: CR2032

4. Соберите смарт-ключ и проверьте, исправно ли работают все кнопки.

Управление температурным режимом при движении по бездорожью

При работающем двигателе можно включить или выключить режим управления температурой для бездорожья, выбрав на переднем экране [Настройки управления автомобилем] → [Вождение] → [Режим управления температурой для бездорожья].

После включения функции скорость вентилятора системы охлаждения двигателя увеличивается, что помогает двигателю рассеивать тепло в интенсивных условиях работы, например, при движении по бездорожью. Однако при этом уровень шума также возрастает, что является нормальным явлением.

Признаки перегрева

Полезная информация

Экстремальные условия эксплуатации (например, буксировка, подъем по склону, перегрузка и т. д.) могут привести к перегреву двигателя и снижению общей мощности автомобиля.

- › Указатель температуры охлаждающей жидкости находится в красной зоне.
- › Слабое ускорение при работающем двигателе.
- › Из-под капота идет пар.
- › Компрессор кондиционера может автоматически отключиться.

Способы устранения

1. Остановите автомобиль в безопасном месте и выключите кондиционер перед тем, как выключить двигатель.
2. Проверьте, не идет ли пар из-под капота.
 - › При отсутствии пара откройте крышку капота.
 - › При наличии пара дождитесь, пока он прекратится, а затем откройте крышку капота.
3. Проверьте уровень охлаждающей жидкости.

Если уровень недостаточен, долейте жидкость. Также убедитесь в отсутствии утечек в патрубках системы охлаждения. При обнаружении утечки обратитесь в сервисный центр.

4. Убедитесь в отсутствии посторонних предметов в радиаторе.

При обнаружении предметов, которые могут препятствовать теплоотдаче, уберите их из радиатора.

5. После запуска двигателя проверьте, работает ли вентилятор охлаждения. Проверьте, слышен ли звук работающего вентилятора и наблюдается ли поток воздуха, а также проверьте вращение вентилятора.

Предупреждение

- › Если вентилятор не работает, немедленно выключите двигатель автомобиля и обратитесь в сервисный центр.

Перегрев двигателя

- › Если вентилятор работает нормально, как можно скорее обратитесь в сервисный центр для проведения диагностики автомобиля.
- › Если из-под капота идет пар, не следует сразу же открывать его. Это может привести к получению ожогов.
- › Если радиатор сильно нагрет, не снимайте крышку радиатора и крышку расширительного бачка. Это может привести к получению ожогов и иных серьезных травм в результате выброса пара или охлаждающей жидкости.
- › При открытии крышки радиатора или пробки расширительного бачка не прикасайтесь и не приближайтесь к вентилятору охлаждения и ремню ГРМ. Оберните крышку или пробку тканью и аккуратно откройте ее.
- › Не прикасайтесь и не приближайтесь к вентилятору охлаждения и ремню ГРМ при работающем двигателе. Руки и одежда могут попасть в них, что может привести к получению серьезных травм.
- › Не доливайте охлаждающую жидкость при перегретом двигателе. Это может привести к его поломке. Охлаждающую жидкость необходимо добавлять после полного охлаждения двигателя.

Внимание

Если во время движения автомобиля указатель температуры охлаждающей жидкости снова оказывается в красной зоне, необходимо как можно скорее обратиться в ближайший официальный сервисный центр.

Описание кнопок

Кнопки и индикаторы находятся на панели освещения для чтения.

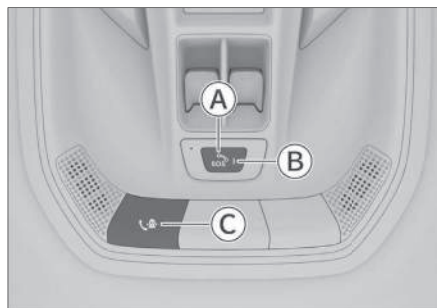

E5341872FE9D

- Ⓐ Кнопка экстренного вызова (SOS)
- Ⓑ Индикатор кнопки экстренного вызова
- Ⓒ Кнопка вызова оператора (☎)

Вызов оператора

Нажмите и удерживайте кнопку ☎, чтобы позвонить в сервисную службу.

Связавшись с оператором, можно получить консультацию, запросить оказание сервисной помощи и т. д.

Во время разговора нажмите и удерживайте кнопку вызова оператора ☎, чтобы завершить вызов.

Экстренная помощь

Использование данной системы для звонка в пункт приема экстренных вызовов разрешается только в том случае, если Вам необходима помощь органов правопорядка или медицинских организаций.

Когда питание находится в режиме ON, удерживайте кнопку SOS в течение 2–5 секунд. Система направит вызов помощи в службу PSAP. Вместе с началом вызова система также направит в пункт приема экстренных вызовов информацию о местонахождении автомобиля и прочую информацию. Для отмены вызова в течение 5 секунд после начала набора номера нажмите и удерживайте кнопку SOS в течение более 1 секунды.

Полезная информация

Когда соединение установлено, оно может быть прервано только со стороны пункта приема экстренных вызовов.

Если выключатель зажигания находится в режиме ON, при сильном столкновении или опрокидывании автомобиля система выполнит звонок в службу PSAP автоматически. Вместе с началом вызова система также направит в пункт приема экстренных вызовов информацию о местонахождении автомобиля и прочую информацию.

Состояние аварийного освещения

Когда питание находится в режиме ON, индикатор кнопки экстренного вызова может находиться в следующих режимах.

Состояние индикатора	Описание режимов
Быстро мигает зеленым и красным цветом.	Самодиагностика при включении питания (около 30 секунд).
Горит зеленым цветом.	Система находится в нормальном состоянии в режиме готовности.
Быстро мигает зеленым цветом.	Система находится в режиме связи.
Постоянно горит желтым цветом.	Ожидание обратного звонка от службы PSAP.
Постоянно горит красным цветом.	Самодиагностика системы обнаружила, что неисправность не может быть устранена.

Полезная информация

При неисправности системы как можно скорее обратитесь в сервисный центр для проведения диагностики.

Полезная информация

Срок службы резервной аккумуляторной батареи составляет 3 года.

Чтобы получить информацию о состоянии резервной аккумуляторной батареи, можно обратиться в сервисный центр.

Резервная аккумуляторная батарея

Система экстренного вызова оснащена резервной аккумуляторной батареей. Она обеспечивает нормальную работу системы, если аккумуляторная батарея автомобиля выйдет из строя при аварии.

При отсутствии неисправностей, если заряд резервной аккумуляторной батареи недостаточен, система автоматически заряжает ее после запуска двигателя.

11

Рекомендации по эксплуатации и техническому обслуживанию

Правила управления автомобилем	280	Техническое обслуживание фар	310
Рекомендации по управлению автомобилем в период обкатки	286	Уход за люком	311
Рекомендации по управлению автомобилем в неблагоприятных условиях	287	Уход за шинами	312
Необходимость технического обслуживания автомобиля	296	Уход за кузовом	315
Техническое обслуживание моторного отсека	297	Уход за салоном	317
Аккумуляторная батарея...	302	Меры по предотвращению коррозии	319
Проверка и замена предохранителей	304	Длительное хранение автомобиля	321
Замена щеток очистителя лобового стекла	307	Техническое обслуживание автомобиля	322
Замена щетки заднего стеклоочистителя	309	График планового технического обслуживания	324
		Программа «Помощь на дороге»	329
		Свидетельство о прохождении планового технического обслуживания	330

Перед началом движения

Удаление посторонних предметов

Перед началом движения полностью очистите кузов автомобиля от снега, листьев и т. д.

Проверка состояния автомобиля

Чтобы обеспечить безопасное и комфортное вождение, перед началом движения проверьте шины, уровень масла, освещение, снаружи автомобиля и прочие позиции, подлежащие ежедневному осмотру.

Если будет установлено, что требуется ремонт автомобиля, незамедлительно обратитесь в сервисный центр.

Проверка дверей и крышки капота

Перед началом движения убедитесь, что все двери автомобиля закрыты. Если какая-либо дверь закрыта не полностью, она может внезапно открыться при движении, что может привести к аварии.

Если капот был открыт, то перед началом движения необходимо убедиться в том, что он закрыт. Незакрытая крышка капота может внезапно открыться при движении, что может привести к аварии.

Размещение вещей в салоне

На комбинации приборов

Запрещается размещать какие-либо предметы на комбинации приборов. Это может не только препятствовать об-

зору водителя, но и негативно повлиять на безопасность в начале и во время движения, создав риск аварии и причинения серьезных травм.

В ногах водителя

Запрещается размещать какие-либо предметы в ногах водителя. Они могут попасть под педали, что может привести к потере контроля над автомобилем и стать причиной аварии.

Если требуется использовать коврики, убедитесь, что они подходят для данного автомобиля. Использование ковриков несоответствующей формы, неправильное расположение или наложение ковриков один на другой могут препятствовать нажатию педалей, что сделает невозможным запуск двигателя, затруднит или сделает невозможным переключение передач, а также может привести к аварии.

Под сиденьями

Запрещается размещать какие-либо предметы под сиденьями. Это может препятствовать регулировке положения сидений или сделать невозможной их фиксацию, что может привести к аварии и причинению серьезных травм.

На спинках сидений

Не размещайте подушки и иные предметы между спиной и спинкой кресла. Это не только нарушает правильность положения водителя при вождении, но и препятствует обеспечению защитных функций ремня безопасности и подголовника в случае столкновения, что может привести к получению опасной для жизни травмы.

На стеклах окон

Запрещается прикреплять ко всем стеклам предметы на вакуумных присосках. Присоски могут сработать по принципу линзы, что может привести к возгоранию.

Во время вождения

Соблюдайте скоростной режим

Запрещается превышать скорость, указанную на знаках ограничения скорости.

Не перегружайте автомобиль

Движение на перегруженном автомобиле опасно.

Запрещено превышать установленное максимальное число пассажиров и максимальный вес груза, а также перевозить пассажиров в багажном отделении.

Воздержитесь от управления автомобилем, если чувствуете сильную усталость.

Управление автомобилем в состоянии усталости крайне опасно. Скорость принятия решений, зрение и концентрация усталого водителя значительно снижаются, что может привести к серьезной аварии.

Не выключайте двигатель во время движения

Усилители тормозной системы и рулевого управления при выключенном двигателе не работают, что снижает

эффективность торможения и может привести к аварии.

Не используйте рулевое колесо на полную мощность в течение длительного времени

Продолжительное использование рулевого колеса на полную мощность может привести к снижению эффективности системы управления, что будет ощущаться в виде увеличения тяжести при повороте рулевого колеса.

Не удерживайте педаль тормоза во время движения

Во время движения запрещается долго удерживать нажатой педаль тормоза или двигаться с включенным стояночным тормозом. Это может привести к преждевременному износу тормозных колодок или перегреву деталей тормозной системы, что снизит эффективность торможения и может привести к аварии.

Звуковое предупреждение об износе тормозных колодок

Если тормозные колодки износились и их требуется заменить, со стороны дискового тормозного механизма будет слышен предупреждающий звук.

Если при торможении слышен посторонний звук, продолжать движение запрещается. В противном случае возможны сильный износ тормозных дисков и повреждение элементов тормозной системы, что снизит эффективность торможения и может привести

к аварии. Необходимо как можно скорее обратиться в сервисный центр.

Разрыв шины

Запрещается продолжать движение с поврежденной шиной. Движение в таком случае крайне опасно и может привести к аварии. Кроме того, это может стать причиной повреждения колеса, подвески и кузова. В подобной ситуации необходимо немедленно заменить колесо.

В следующих ситуациях следует проверять целостность шин:

- › Вибрация рулевого колеса.
- › Нехарактерная вибрация автомобиля.
- › Нехарактерный крен автомобиля.

При повреждении шины во время движения крепко удерживайте рулевое колесо и осторожно нажмите на педаль тормоза, чтобы снизить скорость. Экстренное торможение и резкое вращение рулевого колеса могут привести к потере контроля над автомобилем.

Сильные удары о днище автомобиля, шину или колесо

В случае сильного удара о днище автомобиля, шину или колесо незамедлительно остановите автомобиль в безопасном месте и осмотрите его. Проверьте наличие утечек тормозной жидкости и топлива, а также состояние подвески, шин, колес, компонентов трансмиссии на наличие деформаций и повреждений. Если произошла

утечка или повреждение, дальнейшее движение может привести к аварии. В этом случае обратитесь в сервисный центр как можно скорее.

На спуске

Торможение двигателем

Продолжительное нажатие педали тормоза на спуске может вызвать перегрев тормозного механизма и снизить эффективность торможения, что может привести к аварии. Запрещается выключать двигатель на спуске. Если двигатель выключен на спуске, усилители тормозной системы и рулевого управления не работают, что снижает эффективность торможения и увеличивает усилие на рулевом колесе. Это может привести к аварии.

На участках с перепадами высоты

Остановив автомобиль у бордюра или на участке со значительным перепадом высоты, убедитесь, что шины не деформируются в результате контакта с бордюром или прочими препятствиями. Переезжая бордюр, искусственную неровность и подобные препятствия, следует снизить скорость и по возможности двигаться под прямым углом к препятствию. В противном случае возможно повреждение шин (особенно их боковин).

В следующих ситуациях во избежание повреждения бампера следует снизить скорость и соблюдать осторожность.

- › На участках со ступенчатым спуском, например, на въезде или выезде с автостоянки.

- › На въезде на многоуровневую парковку и других участках с крутыми подъемами.
- › На участках с неровностями и колеями.
- › На участках с выбоинами.
- › При съезде с ровного участка на уклон и наоборот.
- › При переезде искусственной неровности или остановке у бордюра.

На мокрых, заснеженных, обледенелых дорогах и прочих скользких поверхностях

Экстренное торможение, резкое ускорение, резкое вращение рулевого колеса при движении по скользкой дороге могут стать причиной заноса и потери контроля над автомобилем, что может привести к аварии.

При движении в холодную погоду по мостам, затененным участкам и иным местам, где мог образоваться лед, следует снизить скорость, а иначе это может привести к аварии.

На затопленной дороге

При движении по затопленной дороге соблюдайте осторожность.

В таких условиях возможны нарушение работы и повреждение двигателя, а также замыкание электрических компонентов. Это может привести к серьезной аварии.

Также при движении по затопленной дороге намокают тормозные колодки, что может снизить эффективность торможения и привести к аварии. После

преодоления затопленного участка несколько раз нажмите на педаль тормоза, чтобы разогреть тормоза и убедиться, что они работают исправно.

Меры предосторожности для пассажиров

Не перемещайтесь по салону

Во время движения не покидайте свое место и не перемещайтесь по салону. В противном случае при экстренном торможении можно получить травму, вплоть до летального исхода.

Не высовывайте голову или руки из окон или люка

При экстренном торможении или закрытии окон можно удариться о раму, что может привести к получению серьезных травм, вплоть до летального исхода.

Не держите детей на коленях

Запрещается держать младенцев и детей на руках, даже если вы сами пристегнуты ремнем безопасности. Также запрещено каким-либо образом пристегивать детей с помощью ремней безопасности для взрослых. В противном случае при экстренном торможении или столкновении существует риск получения серьезных травм, вплоть до летального исхода.

Не позволяйте детям управлять дверьми, окнами и люком

Управляя дверями, окнами или люком, дети могут защемить руки, голову, шею

Правила управления автомобилем

и другие части тела, что может привести к получению серьезных травм или даже смерти.

Открыв дверь во время движения, ребенок может выпасть и получить серьезные и даже смертельные травмы.

Используйте детские замки и блокируйте окна, чтобы предотвратить несчастные случаи по причине неосторожного обращения детей с окнами и дверьми.

Остановка и стоянка автомобиля

Не останавливайте автомобиль вблизи легковоспламеняющихся материалов

Старайтесь избегать участков с большим количеством травы и легковоспламеняющихся предметов, не останавливайте автомобиль на таких участках. Сильный нагрев выхлопной трубы может привести к возгоранию легковоспламеняющихся материалов.

Если позади автомобиля находятся древесина или фанера, во избежание возгорания автомобиль должен стоять на достаточном расстоянии от таких материалов.

Не запускайте двигатель на длительное время в плохо проветриваемых помещениях

В результате длительной работы двигателя в гараже и иных помещениях с плохой вентиляцией скапливаются выхлопные газы, что может привести

к отравлению угарным газом. Это может нанести серьезный ущерб здоровью и стать причиной смерти.

Экономичное вождение

Будьте внимательны

Сохраняйте достаточную дистанцию до движущегося впереди автомобиля, чтобы избежать излишнего ускорения и торможения. При стабильной скорости снижается расход топлива.

Избегайте работы двигателя на холостом ходу

Во избежание излишнего расхода топлива выключайте двигатель во время длительных остановок на светофорах, железнодорожных переездах или в автомобильных пробках.

Избегайте перегрузки

Сильная нагрузка или перегрузка автомобиля приводят к увеличению расхода топлива. Перед началом движения уберите лишние предметы из автомобиля.

Регулярно проверяйте давление воздуха в шинах

Недостаточное давление в шинах приводит к увеличению сопротивления качению, что повышает расход топлива и ускоряет износ шин.

Проходите плановое техническое обслуживание

Регулярное техническое обслуживание обеспечивает более длительную и экономичную эксплуатацию автомобиля.

Выключайте неиспользуемое электрооборудование

Система кондиционирования, нагревательные элементы и прочие компоненты электрооборудования требуют большого количества электроэнергии, что приводит к увеличению расхода топлива. Если отсутствует необходимость в использовании электроприборов, выключайте их.

Закройте окна и люк

Открытые окна или люк увеличивают сопротивление воздуха, что приводит к увеличению расхода топлива. Не открывайте их без необходимости.

Используйте инерцию при движении накатом

При приближении к светофору или на больших уклонах следует отпустить педаль газа, чтобы использовать инерцию автомобиля при движении накатом.

Шины

В первые 500 км пробега на новых шинах следует соблюдать особую осторожность.

В начале эксплуатации новые шины не обеспечивают оптимального сцепления, поэтому они должны пройти период обкатки.

Тормозные колодки

На первых 400 км эксплуатации новые тормозные колодки не обеспечивают максимальную эффективность торможения.

Для ее достижения они должны пройти обкатку. При ощущении, что тормозная система не обеспечивает достаточного тормозного усилия, нажимайте на педаль тормоза сильнее, чтобы увеличить тормозное усилие.

Во время обкатки тормозную систему не следует подвергать большим нагрузкам. Например, не следует применять экстренное торможение, особенно при очень высокой скорости движения автомобиля и при движении по склону.



Внимание

- › Тормозные диски и тормозные колодки могут изнашиваться с различной интенсивностью в зависимости от условий эксплуатации.
- › При определенных скорости, тормозном усилии и условиях окружающей среды (температура, влажность) во время торможения может раздаваться звук. Это нормальное явление, которое дефектом не является.

Рекомендации по управлению автомобилем в неблагоприятных условиях

Вождение в условиях тумана

Включайте противотуманное освещение

При движении в условиях тумана необходимо включить противотуманные фары и фонари.

Используйте звуковой сигнал для предупреждения других водителей и пешеходов

Услышав звуковой сигнал от другого водителя, сразу подайте ответный сигнал, обозначив местонахождение вашего автомобиля.

Снизьте скорость и соблюдайте осторожность

В условиях тумана следует двигаться на минимальной скорости и поддерживать достаточную дистанцию до движущегося впереди автомобиля.

Не протирайте запотевшие стекла во время движения

По причине значительной разности температур внутри и снаружи автомобиля лобовое стекло часто запотевает изнутри, что ухудшает обзор. В таком случае включите функцию обогрева стекол или слегка приоткройте окна, чтобы температура внутри и снаружи автомобиля сравнялась. Это поможет избежать запотевания.

Если требуется протереть стекло, остановите автомобиль. Не делайте этого во время движения.

Вождение в условиях дождя

Соблюдайте осторожность при движении по скользкой дороге

Во время дождя возможны ухудшение видимости, запотевание лобового стекла и пробуксовка колес. В таких случаях соблюдайте особую осторожность.

Экстренное торможение, резкое ускорение, резкое вращение рулевого колеса при движении по мокрой дороге могут стать причиной заноса и потери контроля над автомобилем, что может привести к аварии.

Следует снизить скорость, поскольку во время дождя между колесами и поверхностью дороги образуется пленка воды, что приводит к потере сцепления с дорожным покрытием.

Предупреждение

По возможности избегайте вождения в сильный дождь.

Преодоление затопленного участка

При движении по стоячей воде глубина брода не должна превышать 800 мм. При движении через поток воды глубина брода должна быть еще меньше.

При движении по воде следите за волнами, создаваемыми движущимися впереди и встречными автомобилями. Это может привести к превышению максимально допустимой глубины брода для Вашего автомобиля.

Рекомендации по управлению автомобилем в неблагоприятных условиях

Если глубина брода составляет 50-100 мм, скорость автомобиля не должна превышать 40 км/ч.

Если глубина брода составляет 100-400 мм, скорость автомобиля не должна превышать 15 км/ч.

Если глубина брода составляет более 400 мм, скорость автомобиля не должна превышать 10 км/ч. Не останавливайтесь и не переключайте передачи во время движения.

Меры предосторожности при преодолении затопленного участка

- › Перед преодолением затопленного участка проверьте его глубину. Если она слишком велика или ее невозможно определить, необходимо объехать участок. В подобных случаях не допускается преодолевать затопленные участки.
- › Изучите дорогу. Избегайте движения по неизвестным участкам, поскольку под водой могут быть скрыты препятствия: канавы, смотровые колодцы и т. д.
- › Если двигатель остановился во время проезда через воду, во избежание его серьезного повреждения не пытайтесь запустить его снова.

Осмотр и обслуживание после преодоления затопленного участка вброд

После преодоления затопленного участка выполните следующие действия.

- › Проверьте звуковой сигнал.
- › Проверьте все осветительные приборы.
- › Несколько раз слегка нажмите на педаль тормоза и убедитесь в исправности тормозной системы.
- › Не останавливайтесь сразу после проезда через воду. Продолжайте движение в течение 5–10 минут, чтобы предотвратить коррозию деталей турбокомпрессора и тяги электропривода. Во время движения можно немного ускориться, чтобы проверить, не возникает ли нехарактерный для автомобиля шум (звук металлического трения).
- › Как можно скорее обратитесь в сервисный центр для осмотра. Если при преодолении затопленного участка в узлы системы трансмиссии попала вода, она может смешаться со смазкой, что может привести к возникновению неполадок в работе системы.

Внимание

- › Проезд через воду не должен выполняться регулярно.
- › Будьте особенно внимательны при проезде через воду.

По возможности избегайте проезда через воду. В случае необходимости выполняйте проезд только безопасным и надежным способами.

- › Преодоление затопленного участка может привести к повреждению двигателя и электрических компонентов.

Рекомендации по управлению автомобилем в неблагоприятных условиях

- › Избегайте езды по участкам с соленой или морской водой или пляжам, так как соль может вызвать коррозию автомобиля. Если это все же случилось необходимо немедленно промыть пресной водой все детали, которые контактировали с соленой водой.

Управление автомобилем в жаркое время года

Жаркая погода и высокая температура воздуха не способствуют нормальной эксплуатации автомобиля и негативно сказываются на здоровье водителя. Чтобы обеспечить безопасность движения, соблюдайте следующие меры предосторожности:

Не допускайте перегрева двигателя

В жаркую погоду увеличивается вероятность перегрева двигателя. Поэтому в жаркую погоду необходимо уделять особое внимание проверке и обслуживанию системы охлаждения, своевременно удалять посторонние предметы, попадающие между пластинами радиатора.

Следите за давлением воздуха в шинах

Давление воздуха внутри шин увеличивается в результате воздействия высокой температуры, и в жаркое время года при высоких температурах шины могут лопнуть.

При повреждении шины во время движения крепко удерживайте рулевое колесо и осторожно нажмите на педаль тормоза, чтобы снизить скорость. Не применяйте экстренное торможение и не поворачивайте резко рулевое колесо. Это может привести к потере контроля над автомобилем и серьезной аварии.

Не допускайте теплового удара

В жаркое время года солнечная активность и высокая температура могут стать причиной теплового удара. Обеспечьте хорошую вентиляцию салона и не управляйте автомобилем в состоянии усталости.

Предупреждение

Не оставляйте детей в закрытом автомобиле без присмотра.

- › Ребенок, оставленный в автомобиле в жаркую погоду, может легко подвергнуться тепловому удару или обезвоживанию, что нанесет вред его здоровью и даже может привести к смерти.
- › Находясь в автомобиле без присмотра, ребенок может вызвать пожар, играя со спичками, зажигалкой и подобными предметами.

Внимание

Не оставляйте в автомобиле зажигалки, аэрозольные баллоны, банки с газированными напитками и очки.

- › В условиях высокой температуры воздуха утечка газа из зажигалки

Рекомендации по управлению автомобилем в неблагоприятных условиях

или аэрозольного баллончика либо разрыв баллончика могут привести к возгоранию.

- › В случае разрыва банки с газированным напитком контакт жидкости с электрическими компонентами может привести к короткому замыканию.
- › Под воздействием высокой температуры воздуха в салоне полимерные линзы очков могут деформироваться и треснуть.

Управление автомобилем в холодное время года

Зимние шины

В холодное время года при низких температурах в связи с некоторыми особенностями стандартных шин (ширина, состав каучука, рисунок протектора) снижается их упругость, падают тормозное и тяговое усилия, а также увеличивается уровень шума. В некоторых случаях возможно возникновение трещин, аномального износа и прочих неустраиваемых повреждений. Поэтому при температуре ниже 7 °С следует использовать зимние шины. Они значительно повышают устойчивость автомобиля на дороге, улучшают его тормозные характеристики и сокращают тормозной путь.

Полезная информация

Всесезонные шины с маркировкой M+S являются эффективными в холодное время года, однако, как правило, их эффективность ниже, чем у зимних шин. Особенно важно использовать

зимние шины при движении по заснеженным и обледеневшим дорогам.

Предупреждение

Несмотря на то что использование зимних шин улучшает эксплуатационные характеристики автомобиля в холодное время года, при управлении следует соблюдать осторожность.

- › Скорость и режим движения следует выбирать с учетом видимости, погодных условий, состояния дороги и транспортной ситуации.
- › Не превышайте максимально допустимые скорость и нагрузку, указанные для используемых зимних шин. В противном случае это может привести к серьезной аварии.

Внимание

Сильный износ протектора зимних шин в значительной степени снижает их пригодность для использования в холодное время года. Старые зимние шины даже при отсутствии признаков износа протектора также существенно теряют пригодность к использованию. Для ознакомления с критериями замены зимних шин обратитесь к Вашему дилеру.

Правила использования зимних шин

- › Соблюдайте соответствующие требования законодательства, принятые в вашей стране.
- › Зимние шины должны быть установлены на все колеса.

Рекомендации по управлению автомобилем в неблагоприятных условиях

- › Используйте зимние шины того же размера, что и летние.
- › Тип, размер (окружность качения), рисунок протектора всех используемых зимних шин должны быть одинаковыми.
- › Зимние шины можно использовать только в холодное время года.
- › Важно соблюдать все ограничения, установленные для зимних шин (максимальная скорость, максимальная нагрузка и т. д.). Несоблюдение таких требований может привести к повреждению шин и стать причиной аварии.
- › Запрещено устанавливать шины против указанного направления вращения.

Цепи противоскольжения

Использование цепей противоскольжения регулируется государственными нормами. Используемые цепи должны соответствовать местным нормам.

Цепи противоскольжения устанавливаются только на ведущие колеса. Запрещено устанавливать цепь противоскольжения только на одно колесо. При установке следуйте указаниям производителя и надежно закрепляйте цепи.

Внимание

При установке цепей противоскольжения соблюдайте следующие меры предосторожности:

- › Неправильный размер или неправильная установка цепей могут привести к повреждению тормозной

системы, подвески, кузова и шин. Используйте подходящие цепи противоскольжения и соблюдайте правила их установки.

- › Для установки цепей противоскольжения расположите автомобиль на удаленном от дороги ровном участке, включите аварийную сигнализацию, установите знак аварийной остановки позади автомобиля.
- › Перед установкой цепей противоскольжения выключите двигатель и активируйте стояночный тормоз.
- › Не устанавливайте цепи противоскольжения на неполноразмерные запасные колеса.
- › Запрещается устанавливать цепи противоскольжения при недостаточном давлении в шинах.
- › При использовании цепей противоскольжения следите за тем, чтобы не допустить повреждения колесных дисков.

Внимание

При движении с цепями противоскольжения соблюдайте следующие меры предосторожности:

- › После установки цепей противоскольжения скорость движения не должна превышать 40 км/ч либо рекомендованную производителем цепей противоскольжения максимальную скорость, в зависимости от того, какое из значений скорости меньше.

Рекомендации по управлению автомобилем в неблагоприятных условиях

- › После прохождения расстояния 0,5–1 км с момента установки цепей противоскольжения в целях безопасности осмотрите цепи и проверьте правильность их установки. Если цепи противоскольжения ослаблены, подтяните или переустановите их.
- › Установка цепей противоскольжения может привести к ухудшению управляемости автомобилем. По возможности избегайте резкого ускорения, резких поворотов рулевого колеса и экстренного торможения, поскольку это может привести к аварии.
- › Если во время движения слышно, что цепи противоскольжения задевают кузов или днище, немедленно остановитесь, проверьте цепи и повторно затяните их. Если звук ударов продолжается, уменьшите скорость до тех пор, пока звук не прекратится.
- › Избегайте движения по ухабистой или неровной дороге.
- › Во избежание потери управляемости максимально снижайте скорость на поворотах.
- › При отсутствии снега на дороге как можно скорее снимите цепи, поскольку в противном случае возможны ухудшение ходовых качеств автомобиля и серьезные повреждения шин.
- › Выключите электронную систему стабилизации. При движении с цепями противоскольжения она может притормаживать колеса без необходимости или подавать сигналы о неисправности.

Предупреждение

Выключайте двигатель при остановке автомобиля в снегу.

- › При включенном двигателе наличие снега вокруг автомобиля может привести к попаданию в салон выхлопных газов и отравлению угарным газом. Это может нанести серьезный ущерб здоровью и стать причиной смерти.
- › Если Вы чувствуете, что выхлопные газы проникают внутрь автомобиля, можно предпринять перечисленные ниже меры:

Переместите автомобиль в проветриваемое место и откройте все окна.

Переключите кондиционер на режим забора воздуха с улицы и установите максимальную интенсивность вентиляции, чтобы обеспечить приток свежего воздуха в салон.

Рекомендации по вождению в условиях бездорожья

- › Вождение по бездорожью требует осмысленного отношения и особой осмотрительности. Водитель всегда должен серьезно относиться к возникающим сложным или проблемным ситуациям во время вождения и избегать риска в опасных местах. Ошибка может привести к опасной ситуации, получению травм или даже смерти.
- › При вождении по бездорожью безопасность всегда является главным приоритетом. Перед началом движения убедитесь в том, что все пассажиры пристегнуты ремнями без-

Рекомендации по управлению автомобилем в неблагоприятных условиях

опасности и все предметы надежно закреплены во избежание опасности, связанной с их перемещением по салону во время движения.

- › Во время движения по бездорожью не держитесь за спицы рулевого колеса, поскольку резкий удар может привести к повороту руля и травмированию рук.
- › При пересечении водной преграды сначала проверьте глубину воды и твердость дна, проезжайте медленно и избегайте глубоких участков, затопленных водой. При необходимости примите требуемые меры безопасности, чтобы исключить повреждение водой двигателя или иных компонентов.
- › После переезда по траве, грязи, гравию, песку или воде проверьте днище кузова на наличие прилипшей травы, веток, гравия, песка и т. п. Удалите мусор, поскольку он может вызвать поломку или стать причиной возгорания.
- › После проезда по песку, грязи, воде или снегу проверьте работу тормозов. Грязь и песок, налипшие на тормозные диски, могут повлиять на эффективность торможения, а также вызвать повреждение компонентов тормозной системы.
- › При движении в условиях запыленности или по песчаным дорогам воздушный фильтр может быть серьезно поврежден, поэтому обеспечьте наличие в автомобиле по крайней мере одного запасного фильтра. При движении в условиях запыленности фильтр необходимо ежедневно про-

верять. Проверку выполняйте сразу после завершения поездки по песчаной местности. Если проверка выявит проблемы, немедленно выполните очистку или замену фильтра, в противном случае возможно повреждение двигателя.

- › Высокий дорожный просвет автомобиля позволяет водителю лучше видеть дорогу, замечать проблемы и корректировать стиль вождения в зависимости от различных условий местности.
- › Перед возвращением на шоссе после движения по бездорожью следует очистить шины от грязи и мелких камней. В противном случае при движении на высокой скорости по шоссе наличие грязи и камней на шинах может привести к серьезным повреждениям лобового стекла и прочих частей автомобиля. Кроме того, убедитесь в том, что шины находятся в хорошем состоянии, проверьте протекторы и боковые поверхности шин на наличие признаков повреждений, убедитесь в отсутствии повреждений шин от ударов, вызванных движением на высокой скорости. Также очистите от грязи и пыли световые приборы, окна, лобовое и заднее стекла и номерные знаки.

Предупреждение

- › Автомобиль имеет высокие дорожный просвет и центр тяжести. Избегайте движения на высокой скорости, резких стартов, резких поворотов, экстренного торможения или иных резких маневров во время управле-

Рекомендации по управлению автомобилем в неблагоприятных условиях

ния автомобилем. Ошибки в управлении могут привести к потере контроля над автомобилем или его опрокидыванию, получению серьезных травм или даже смерти. Во время движения с установленным на рейлингах грузом следует соблюдать особую осторожность, поскольку центр тяжести автомобиля поднимется еще выше.

- › При боковом ветре необходимо снизить скорость. При высоких дорожном просвете и центре тяжести автомобиля повышается его уязвимость к боковому ветру, поэтому снижение скорости движения автомобиля позволяет повысить эффективность управления.
- › Не передвигайтесь с повышенной скоростью по неровной дороге, избегайте подскоков и ударов о препятствия, поскольку это может привести к потере управления или опрокидыванию автомобиля, что может привести к получению серьезных травм или даже к смерти, а также к серьезным повреждениям подвески и ходовой части.
- › При необходимости движения по крутому склону следует двигаться прямо вверх или прямо вниз, а не горизонтально. По причине высоко расположенного центра тяжести движение вдоль крутого склона может привести к опрокидыванию автомобиля, получению серьезных травм или даже смерти.

Рекомендации по осмотру и техническому обслуживанию

После поездки по бездорожью с песчаными участками (с большим количеством пыли), по грязи, воде, солончакам

и в иных неблагоприятных дорожных условиях своевременно проверяйте следующие компоненты и при необходимости выполняйте их техническое обслуживание или ремонт:

- › Проверьте звуковой сигнал.
- › Проверьте все осветительные приборы.
- › Проверьте днище кузова на предмет утечек масла и рабочих жидкостей.
- › Проверьте исправность узлов на днище кузова, своевременно выполните очистку от травы и прочего мусора, чтобы устранить потенциальную опасность поломки и возгорания.
- › Проверьте дифференциалы, коробку передач и раздаточную коробку на предмет попадания воды или грязи.
- › Проверьте воздушный фильтр и трубопроводы на предмет попадания воды.
- › Проверьте воздушный фильтр на предмет попадания песка и своевременно очищайте фильтр.
- › Проверьте радиатор, конденсатор, масляный радиатор, промежуточный охладитель и вентилятор на предмет налипания грязи или мусора; своевременно очищайте их.
- › Своевременно проверяйте двигатель на предмет попадания воды или грязи и очищайте его.
- › Убедитесь, что давление в шинах нормальное и что на протекторах или боковых поверхностях шин отсутствуют трещины или разрывы.

Рекомендации по управлению автомобилем в неблагоприятных условиях

- › Несколько раз слегка нажмите на педаль тормоза и убедитесь в исправности тормозной системы.
- › Проверьте лебедку (при наличии) на предмет скопления воды.
- › Проверьте амортизаторы на предмет признаков повреждений или утечек масла.

Необходимость технического обслуживания автомобиля

Техническое обслуживание позволяет оценить состояние автомобиля и предотвратить его поломку.

В процессе эксплуатации происходит неизбежный износ деталей автомобиля. Чтобы гарантировать безопасность управления автомобилем, необходимо регулярно проходить плановое техническое обслуживание и осуществлять ремонт автомобиля. Это позволит максимально долго сохранять эксплуатационные характеристики автомобиля.

Проведение технического обслуживания для обеспечения надежного состояния автомобиля во время движения

Во время технического обслуживания вы можете провести необходимый профилактический ремонт узлов и деталей в соответствии с условиями их эксплуатации. Такие профилактические работы позволят Вам спокойно пользоваться автомобилем до следующего технического обслуживания.

Продление срока службы автомобиля и снижение эксплуатационных расходов

В процессе эксплуатации тормозные колодки, шины и прочие детали постепенно изнашиваются и приходят в негодность. Использование чрезмерно изношенных деталей может привести к неисправностям и даже стать причиной аварии. Поэтому необходимо проводить регулярное техническое обслуживание.

Техническое обслуживание моторного отсека

Вид моторного отсека

Автомобили с двигателем GW4C20B

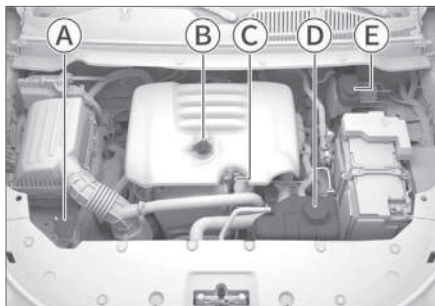

0823F20F9CC9

- Ⓐ Бачок жидкости стеклоомывателя
- Ⓑ Крышка маслозаливной горловины
- Ⓒ Масляный щуп
- Ⓓ Расширительный бачок охлаждающей жидкости двигателя
- Ⓔ Бачок тормозной жидкости

Автомобили с двигателем GW4D24

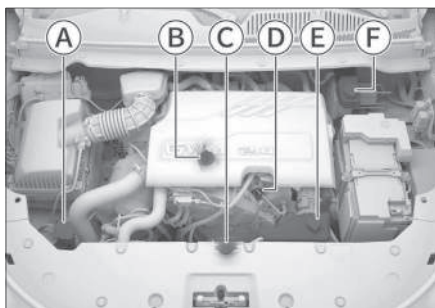

DCCC55C833B9

- Ⓐ Бачок жидкости стеклоомывателя
- Ⓑ Крышка маслозаливной горловины
- Ⓒ Крышка радиатора

- Ⓓ Масляный щуп
- Ⓔ Расширительный бачок охлаждающей жидкости двигателя
- Ⓕ Бачок тормозной жидкости

⚠ Предупреждение

- › При работе в моторном отсеке следует соблюдать особую осторожность!
- › Во избежание получения ожогов или возгорания при проверке уровня масла и его пополнении необходимо соблюдать следующие меры предосторожности:

Выключите двигатель.

Включите стояночный тормоз.

Дайте двигателю полностью остыть.

Не допускайте приближения детей к моторному отсеку.

Не допускайте попадания масляных жидкостей на горячий двигатель.

Не допускайте попадания воды в моторный отсек.

- › Во избежание возгорания при выполнении работ по ремонту или обслуживанию топливной системы или электрооборудования необходимо соблюдать следующие требования:

Отключите отрицательную клемму аккумуляторной батареи.

Не курите.

Не выполняйте работы вблизи источников открытого огня.

⚠ Внимание

При пополнении масляных жидкостей ни в коем случае не допускайте смешения масел разных типов. В противном случае возможны серьезные неполадки и повреждение деталей автомобиля.

Предупреждающие наклейки в моторном отсеке

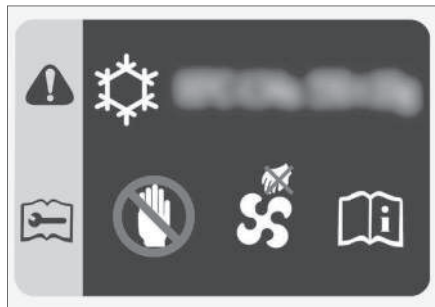

3E624E5B40D6

Наклейки находятся на передней стенке моторного отсека или на декоративной панели решетки радиатора и содержат следующую информацию:

- › Информация о марке и объеме хладагента для системы кондиционирования.
- › Предупреждение о том, что вентилятор охлаждения может включиться в любой момент и что ни при каких условиях не допускается просовывать руки под защитный кожух вентилятора, поскольку в противном случае неожиданное включение вентилятора может привести к получению серьезных травм.

Жидкость омывателя стекол

Пополнение

Откройте крышку бачка и медленно долейте жидкость, не допуская ее перелива. В случае перелива немедленно слейте избыточное количество жидкости.

Используйте только высококачественную омывающую жидкость, которая имеет хорошие очищающие свойства и не замерзает в холодную погоду.

i Полезная информация

Если температура окружающей среды ниже 0 °С, следует использовать незамерзающую омывающую жидкость.

Во избежание случайного проглатывания омывающей жидкости храните ее в недоступном для детей месте.

Жидкость легко воспламеняется и должна храниться вдали от источников огня.

⚠ Внимание

Не используйте мыльную воду или иные жидкости в качестве омывающей жидкости. Это может привести к повреждению лакокрасочной поверхности кузова.

⚠ Предупреждение

Запрещено добавлять омывающую жидкость, когда двигатель разогрет или когда он работает. Жидкость содержит спирт, и ее попадание на двигатель может привести к возгоранию.

Моторное масло

Проверка

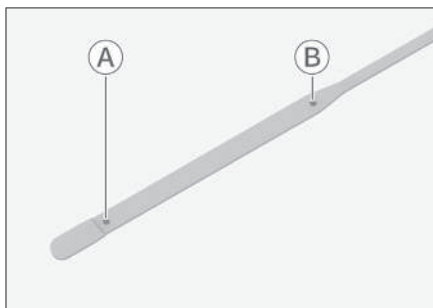

Ⓐ Нижняя метка

Ⓑ Верхняя метка

Припаркуйте автомобиль на ровной площадке, прогрейте двигатель до нормальной рабочей температуры, после чего переведите выключатель питания в режим OFF. Через 10 минут извлеките маслоизмерительный щуп, протрите его и до упора вставьте обратно в направляющую трубку. Примерно через 10 секунд извлеките щуп и проверьте уровень масла.

Уровень масла должен находиться между нижней и верхней метками масляного щупа.

Если уровень находится близко к нижней метке или ниже ее, следует долить масло, чтобы уровень находился посередине между нижней и верхней метками.

Полезная информация

Форма маслоизмерительного щупа зависит от типа двигателя.

Предупреждение

- Во время работы двигателя запрещается находиться рядом с вращающимися частями, такими как приводные ремни и вентиляторы, или касаться их, поскольку существует опасность затягивания рук, одежды или инструментов, что может привести к несчастному случаю.
- Во время проверки или заливки моторного масла во избежание получения ожогов необходимо проявлять особую осторожность.
- Хранение моторного масла должно осуществляться надлежащим образом. Утечка масла в почву или в воду может вызвать загрязнение окружающей среды.

Пополнение

Открутите пробку маслозаливной горловины двигателя и медленно залейте моторное масло, избегая его перелива. В случае перелива немедленно слейте избыточное количество масла. В противном случае возможно повреждение деталей моторного отсека.

Используйте только чистое высококачественное моторное масло. От этого напрямую зависят эффективность работы и срок службы двигателя. Чтобы сохранить эксплуатационные характеристики автомобиля, используйте только масло указанного типа.

Присадки к моторному маслу

Для работы автомобиля не требуется добавление каких-либо присадок

в моторное масло. Присадки не способствуют улучшению рабочих характеристик двигателя и не продлевают срок его службы. Напротив, они могут вступить в химическую реакцию с моторным маслом, что может привести к ухудшению свойств моторного масла и повреждение двигателя.

Внимание

- › Регулярно проверяйте уровень моторного масла и заменяйте его. В противном случае недостаточное количество масла или его старение будут приводить к плохой смазке вращающихся частей двигателя, в результате чего произойдет спекание масла и повреждение двигателя.
- › Моторное масло обладает смазывающими и охлаждающими свойствами. Даже при нормальной эксплуатации часть моторного масла, смазывающая поршни и клапаны, может проникать в камеры сгорания и сгорать, в результате чего уровень масла со временем снижается. Степень уменьшения объема масла зависит от условий эксплуатации автомобиля.
- › При добавлении моторного масла в двигатель не следует превышать требуемый объем масла.

Охлаждающая жидкость

Проверка

Регулярно проверяйте уровень охлаждающей жидкости в расширительном бачке.

Уровень должен находиться между верхней и нижней метками.

Если уровень охлаждающей жидкости находится ниже нижней метки, необходимо долить ее таким образом, чтобы уровень поднялся до положения между нижней и верхней метками, а также проверить систему охлаждения на наличие утечек.

Пополнение

Дождитесь, когда двигатель остынет, а затем медленно открутите пробку.

При случайном выплескивании охлаждающей жидкости во избежание повреждения деталей или лакокрасочного покрытия кузова необходимо немедленно вытереть охлаждающую жидкость.

Используйте только охлаждающую жидкость указанного типа.

Полезная информация

- › Охлаждающая жидкость содержит этиленгликоль, который снижает температуру ее замерзания. Запрещается выливать ее на землю или в канализацию, поскольку это приведет к загрязнению окружающей среды.
- › Для замены охлаждающей жидкости обратитесь в сервисный центр.

Предупреждение

- › Запрещается снимать пробку расширительного бачка на неостывшем двигателе. Система охлаждения мо-

Техническое обслуживание моторного отсека

жет находиться под давлением. Если открыть крышку, может произойти выброс горячей охлаждающей жидкости, что может привести к получению ожогов или иных травм.

- › Охлаждающая жидкость содержит вредные вещества. Не допускайте контакта какой-либо части тела с охлаждающей жидкостью. При попадании охлаждающей жидкости на кожу своевременно промойте соответствующий участок большим количеством воды, и при необходимости обратитесь за медицинской помощью.
- › При случайном проглатывании охлаждающей жидкости немедленно обратитесь за медицинской помощью.

Тормозная жидкость

Проверка

Регулярно проверяйте уровень жидкости в бачке.

Уровень должен находиться между верхней и нижней метками.

Если уровень тормозной жидкости находится ниже нижней метки, необходимо долить ее таким образом, чтобы уровень поднялся до положения между нижней и верхней метками, а также проверить тормозную систему на наличие утечек.

Пополнение

Открутите крышку бачка тормозной жидкости и медленно долейте жидкость, избегая ее перелива. В случае перелива немедленно слейте избыточное количество жидкости. В противном

случае возможно повреждение деталей моторного отсека.

Обязательно используйте тормозную жидкость указанного типа.

Внимание

Перед отвинчиванием крышки бачка обязательно очистите крышку и прилегающую к ней область, поскольку в противном случае посторонние частицы (пыль, песок и т. д.) могут попасть в тормозную жидкость, что приведет к снижению эффективности торможения или повреждению компонентов тормозной системы.

Предупреждение

- › Недостаточный уровень тормозной жидкости влияет на эффективность торможения и создает опасность возникновения аварийной ситуации.
- › Тормозная жидкость представляет опасность для здоровья и обладает коррозионными свойствами. При ее попадании на кожу немедленно промойте соответствующий участок большим количеством чистой воды. В случае проглатывания немедленно обратитесь к врачу, и при необходимости обратитесь за медицинской помощью.

Предупреждающий знак бачка тормозной жидкости



6B5A252376B0

Этот знак расположен на крышке бачка тормозной жидкости и служит напоминанием о необходимости проверки и долива тормозной жидкости. Перед доливом обратите внимание: очищайте крышку перед открытием и используйте тормозную жидкость только указанного типа. Жидкость должна храниться в герметичной емкости.

Радиатор

Регулярно проверяйте радиатор, вентилятор и прочие компоненты системы охлаждения в моторном отсеке. Если такие компоненты сильно загрязнены, своевременно выполняйте их очистку. Если Вы не можете определить, нормально ли работает радиатор, обратитесь в сервисный центр.

После каждой поездки в неблагоприятных условиях (например, преодоления брода, движения по песку, глинистым или гравийным дорогам), проверяйте радиатор, вентилятор и прочие компоненты системы охлаждения в моторном отсеке на предмет загрязнения. Если загрязнения значительные, обратитесь в сервисный центр для проверки и очистки.

Предупреждающие знаки расширительного бачка



E1DAEE1531F8

Этот знак находится на крышке расширительного бачка и напоминает о том, что запрещается открывать крышку, пока двигатель и радиатор не остыли. В противном случае горячая жидкость или пар могут вырваться наружу под давлением системы и вызвать ожоги.

Предупреждающие наклейки на радиаторе



5663729F9D40

Данный знак расположен на крышке радиатора. Он напоминает о том, что запрещено открывать крышку радиатора, когда двигатель перегрет. В противном случае существует риск получения ожогов и выплескивания охлаждающей жидкости.

Аккумуляторная батарея

Этот автомобиль оснащен аккумуляторной батареей, не требующей обслуживания. Она установлена в моторном отсеке.

При недостаточном заряде аккумуляторной батареи ее необходимо своевременно зарядить или заменить. Для замены аккумуляторной батареи обратитесь в сервисный центр. Предупреждающие знаки на аккумуляторной батарее

Тип 1



19FE937FE5B1

Тип 2



DAB7C7FCEECE

Тип 3



D3D43E803352

Указанные знаки расположены на аккумуляторной батарее. Они напоминают о том, что перед установкой, снятием и проверкой аккумуляторной батареи необходимо соблюдать следующие меры предосторожности:

- › Детям запрещается приближаться к аккумуляторной батарее.
- › При использовании или зарядке аккумуляторной батареи может выделяться горючий газ, поэтому ее необходимо держать вдали от источников тепла и открытого огня. В противном случае возможно возгорание или взрыв аккумуляторной батареи.
- › Аккумуляторная батарея содержит жидкость с высокой коррозионной активностью.
- › Во время работы с ней следует надеть защитные очки и соблюдать прочие меры предосторожности.

Проверка и замена предохранителей

Если какое-либо электрическое устройство не работает, это может быть вызвано перегоранием соответствующего предохранителя. В таком случае рекомендуется провести проверку в соответствии с описанным ниже порядком и при необходимости заменить предохранитель:

1. Выключите все электрические устройства.
2. Переключите питание в режим OFF, включите стояночный тормоз и отсоедините минусовую клемму аккумуляторной батареи.
3. Предохранители расположены в следующих местах:
 - › В блоке предохранителей моторного отсека



Чтобы открыть блок предохранителей, нажмите на две защелки на крышке блока предохранителей, а затем потяните крышку вверх.

- › Рядом с рулевым колесом



Чтобы получить доступ к предохранителям, необходимо снять изображенное на рисунке отделение для мелких предметов (крышку блока предохранителей).

- › На левой стороне багажного отделения

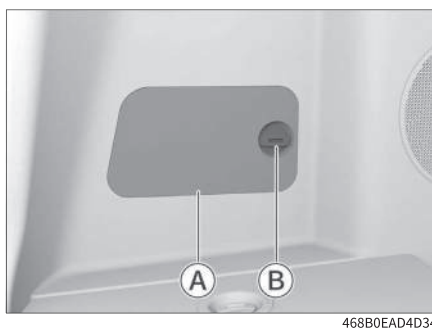

- Ⓐ Крышка (блока предохранителей)
- Ⓑ Ручка

Поверните ручку по часовой стрелке, чтобы снять крышку и получить доступ к предохранителям.

4. Определите предохранитель, соответствующий неисправному устройству, согласно информации о схеме на крышке блока предохранителей, и проверьте его путем извлечения с помощью зажима для предохранителей.

Проверка и замена предохранителей



2117EE7FB978

i Полезная информация

- › Пинцет и запасные предохранители находятся в блоке предохранителей моторного отсека.
 - › Поскольку неисправность может быть вызвана перегоранием нескольких предохранителей, необходимо проверить все предохранители, чтобы устранить ее. Если неисправность по-прежнему не может быть устранена, обратитесь в сервисный центр.
5. Проверьте плавкую вставку внутри предохранителя. Если она перегорела, предохранитель необходимо заменить запасным предохранителем того же типа.

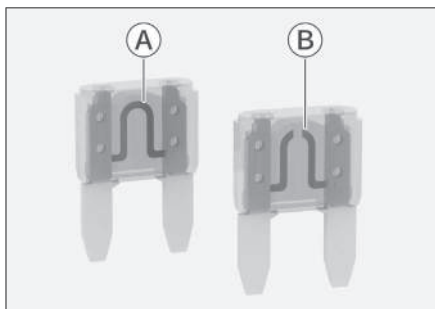

1DE999FF7FC4

- Ⓐ Исправный предохранитель
 - Ⓑ Перегоревший предохранитель
6. Проверьте исправность работы электрических узлов.

! Предупреждение

Во избежание возгорания и получения травм следуйте приведенным ниже требованиям:

- › При замене предохранителя используйте запасной предохранитель с теми же характеристиками.
- › Запрещено использовать отремонтированные предохранители.
- › Запрещено устанавливать перемычки в цепи вместо предохранителя.

! Внимание

- › Если через короткое время запасной предохранитель снова перегорает или электрическое устройство по-прежнему работает ненормально, это указывает на наличие серьезной неисправности в электрической системе автомобиля. В таком случае следует немедленно обратиться в официальный сервисный центр.
- › Не допускайте попадания воды или иных жидкостей в блок предохранителей, поскольку это может привести к повреждению электрических компонентов.
- › При установке крышки обеспечьте ее правильное положение на блоке предохранителей. В случае непра-

Проверка и замена предохранителей

вильной установки крышки попадание внутрь блока влаги и грязи может повлиять на эффективность работы предохранителей.

Замена щеток очистителя лобового стекла

Проводите регулярный осмотр щеток стеклоочистителей и в случае возникновения следующих ситуаций выполняйте их замену:

- › Трещины или частичное отверждение щеток стеклоочистителей.
- › При использовании стеклоочистителей на стекле остаются полосы или грязные пятна.

i Полезная информация

При поднятии или опускании стеклоочистителей запрещается сильно тянуть за щетки во избежание их деформации и поломки.

1. Переключите питание в режим OFF, потяните переключатель стеклоочистителей к себе и удерживайте его в течение около 3 секунд, после чего стеклоочистители автоматически перейдут в режим обслуживания.
2. Поднимите рычаги стеклоочистителей с поверхности ветрового стекла.

! Внимание

- › Для того чтобы поднять стеклоочистители, их необходимо перевести в положение для технического обслуживания. В противном случае стеклоочистители могут быть повреждены.
- › Не открывайте капот, когда рычаги стеклоочистителей подняты. В противном случае капот и стеклоочистители могут быть повреждены.

- › Запрещается переключать режим питания, когда рычаг стеклоочистителя находится в поднятом положении, иначе можно повредить стеклоочиститель, капот или ветровое стекло.
- › Положение обслуживания стеклоочистителя предназначено только для замены щеток и не должно использоваться для других целей (например, для предотвращения примерзания в холодное время года).

3. Поверните щетку стеклоочистителя в направлении, указанном стрелкой на рисунке, чтобы максимально увеличить угол между щеткой и рычагом стеклоочистителя.



7E765ED83AE7

4. Снимите щетки с рычагов стеклоочистителей.

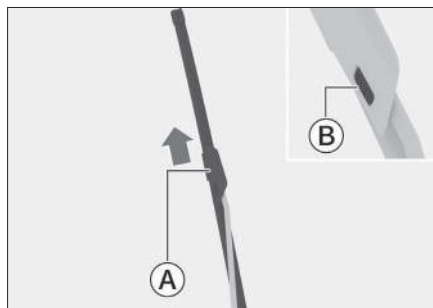

3E5605F7CF67

Замена щеток очистителя лобового стекла

Ⓐ Щетки стеклоочистителей

Ⓑ Упругие защелки

Нажмите на защелку и снимите щетку, потянув ее в направлении, указанном на рисунке стрелкой.

Внимание

Не опускайте рычаг стеклоочистителя прямо на лобовое стекло, если щетка не установлена, поскольку это может привести к повреждению стекла.

5. Установите новую щетку стеклоочистителя и опустите стеклоочиститель обратно на лобовое стекло.

Для удобства установки следуйте указаниям, приведенным в пункте 2, чтобы максимально увеличить угол между щеткой и рычагом стеклоочистителя.

После завершения установки подвигайте щетки стеклоочистителя вверх-вниз, чтобы убедиться в надежности их фиксации.

6. Переведите замок зажигания в положение ON или запустите двигатель, и очистители ветрового стекла автоматически вернуться в исходное положение.

Замена щетки заднего стеклоочистителя

1. Поднимите рычаг стеклоочистителя и потяните щетку в указанном направлении до тех пор, пока она не отсоединится от рычага.



67CC232DB53F

⚠ Внимание

- › Максимальный угол подъема рычага стеклоочистителя составляет приблизительно 45°. Во избежание поломки рычага не пытайтесь поднять его выше и не прилагайте к нему слишком больших усилий.
- › Не опускайте рычаг стеклоочистителя прямо на лобовое стекло, если щетка не установлена, поскольку это может привести к повреждению стекла.

-
2. Установите новую щетку и опустите стеклоочиститель обратно на лобовое стекло.

Настройка фар

Перед выходом автомобиля с завода выполняется настройка передних комбинированных фар. Если автомобиль часто используется для перевозки грузов, может возникнуть необходимость в повторной настройке передних фар. Для этого обратитесь в сервисный центр.

Замена ламп

Все внешние лампы автомобиля являются светодиодными, они не подлежат разборке или замене по отдельности. В случае выхода из строя или ухудшения работы лампы рекомендуется как можно скорее обратиться в сервисный центр для проверки и ремонта.

Предупреждение

- › Запрещается изменение конструкции наружных осветительных приборов и сигнального оборудования.
- › Запрещается установка внешних осветительных приборов и сигнального оборудования, не соответствующих требованиям обязательных стандартов.

Запотевание фар

Во время вождения в дождливую погоду, мойки автомобиля или в иных подобных ситуациях стекла фар могут запотеть. Это происходит по причине разницы температур внутри и снаружи фары. Данное явление аналогично запотеванию окон автомобиля во время движения в дождливую погоду и не яв-

ляется неисправностью. Однако если внутри фары образуются крупные капли или скапливается вода, следует обратиться в сервисный центр для диагностики.

Внимание

Во избежание повреждения фар не используйте растворители или сильнодействующие моющие средства для очистки внешней поверхности фар.

Периодичность обслуживания

Периодичность обслуживания зависит от условий движения и частоты использования люка.

При эксплуатации автомобиля в регионах с высокой запыленностью и большим количеством дождей обслуживание люка рекомендуется выполнять чаще.

Внимание

Отсутствие своевременного ухода может привести к попаданию воды в салон или возникновению посторонних шумов. Регулярно очищайте люк в соответствии с условиями эксплуатации автомобиля. Например, в регионах, где возможны песчаные бури, а также в сезоны, когда люк используется практически постоянно, проем люка требуется очищать чаще.

Порядок обслуживания

Пыль и посторонние частицы могут скапливаться на уплотнителях, в механических элементах и на направляющих люка, что может привести к возникновению посторонних шумов при использовании люка или неисправностей в его работе, а также к засорению дренажных трубок. Регулярно открывайте люк, удаляйте пыль и грязь, протирайте уплотнители чистой тканью, смоченной водой, и смазывайте механические элементы.

Открывая люк, проверяйте, не заклинивает ли механизм привода в процессе использования. Если люк заклинивает, обратитесь в сервисный центр.

Внимание

- › В случае неисправности люка обратитесь в сервисный центр.
- › При обледенении люка в сильные морозы не пытайтесь открыть его силой, поскольку это может привести к повреждению электропривода и уплотнителей. Дождитесь, пока температура в салоне повысится и лед на уплотнителях и крыше автомобиля растает. После этого можно будет открыть люк.
- › После мойки автомобиля в мороз откройте люк и вытрите уплотнители насухо с помощью тряпки.
- › Перед мойкой автомобиля обязательно проверяйте, плотно ли закрыт люк, и не направляйте струю воды непосредственно на его уплотнители. Если уплотнители будут деформированы под струей мойки высокого давления, это может привести к попаданию в салон воды.
- › При движении по очень ухабистой дороге или горной местности не оставляйте люк полностью открытым на длительное время. В противном случае внутренний механизм люка может получить повреждения по причине тряски.
- › В дождливое время года следует тщательнее следить за состоянием уплотнителей, избегать попадания на них гравия и пыли и регулярно их протирать, чтобы обеспечить герметичность люка.

Для обеспечения безопасности движения модель и размер шин должны подходить для Вашего автомобиля, протектор шин должен быть в хорошем состоянии, давление в шинах должно соответствовать норме.

Предупреждение

- › Не используйте шины с повышенным износом, повреждениями, недостаточным или избыточным давлением воздуха, поскольку это может легко привести к аварии и стать причиной получения травм или даже смерти.
- › Необходимо соблюдать все указания по накачке и техническому обслуживанию шин, которые приведены в настоящем руководстве.
- › При сжигании шин выделяются токсичные газы, поэтому шины необходимо утилизировать надлежащим образом.

Движение по пересеченной местности

Перед поездкой по пересеченной местности можно снизить давление в шинах, чтобы оно соответствовало условиям движения. После окончания поездки обязательно подкачайте шины до стандартного уровня давления. Недостаточное давление в шинах является основной причиной появления трещин и разрывов.

После поездки по пересеченной местности осмотрите колеса и шины на наличие повреждений. Поездка по пересеченной местности может привести

к повреждению колес и шин, потере управления и получению травм.

Проверка шин

При каждой проверке давления в шинах следует также убедиться в отсутствии повреждений, проколов, оценить степень износа шин и т. д. В следующих случаях требуется немедленная замена шин:

- › Наличие повреждений или выпуклостей на протекторе или боковине шины.
- › Чрезмерный износ протектора.

Давление в шинах

Правильное давление в шинах обеспечивает хорошую управляемость автомобиля, продлевает срок службы протекторов и создает комфорт при вождении.

Недостаточное давление в шинах приводит к неравномерному износу, ухудшает управляемость, увеличивает расход топлива (для автомобилей с двигателем внутреннего сгорания), увеличивает потребление энергии (для автомобилей с электродвигателем), а также повышает вероятность утечки воздуха в результате перегрева.

При чрезмерном давлении в шинах комфорт поездки в автомобиле снижается, а также увеличивается вероятность повреждения шин при контакте с неровностями дорожного покрытия и неравномерного износа.

Рекомендуется регулярно проверять давление в шинах, включая шину запасного колеса (при наличии).

Измерять давление воздуха в шинах следует после их остывания. Достаточно точные показания измерения давления можно только спустя 3 часа после прекращения движения, либо в том случае, когда пройденное во время поездки расстояние составило не более 1,5 км. Если измерить давление в шинах в горячем состоянии (после поездки на несколько километров), его значение будет на 30–40 кПа выше значения в холодном состоянии. Это нормальное явление; в такой ситуации не следует стравливать давление до достижения значения, ожидаемого в холодном состоянии, поскольку в таком случае оно окажется ниже нормы.

i Полезная информация

Даже если шины находятся в хорошем состоянии, давление в них может снижаться на 10–20 кПа в месяц, поэтому необходимо проводить их регулярные проверки.

Износ шин

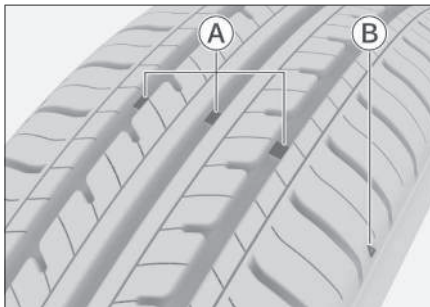

ABE909A51C10

A Индикаторы износа

B Схема расположения индикаторов износа

i Полезная информация

Изображение местоположения индикаторов износа носит схематический характер и приведено только для справки. Ориентируйтесь на фактическую комплектацию Вашего автомобиля.

Изношенные шины необходимо заменить как можно скорее.

Использование шин с недостаточно глубоким рисунком протектора или видимыми индикаторами износа может привести к увеличению тормозного пути, снижению эффективности рулевого управления и разрыву шин, что может привести к аварии.

При обнаружении неравномерного износа шин или ощущении продолжительных вибраций во время движения обратитесь в сервисный центр.

При установке новых шин обязательно следует выполнять балансировку колес, чтобы обеспечить максимальный комфорт при движении и продлить срок службы шин.

Перестановка шин

Чтобы продлить срок службы шин и обеспечить равномерность их износа, рекомендуется периодически менять местами шины задних и передних колес.

Перестановка шин должна выполняться специалистом. Рекомендуется обратиться для этого в сервисный центр.

Балансировка колес

Если колеса не отбалансированы, это приводит к ухудшению управляемости автомобиля и снижению срока службы шин. Разбалансировка колес происходит даже при нормальной эксплуатации. Поэтому следует регулярно выполнять балансировку в соответствии с балансировочными параметрами.

Уплотнение шин

При долговременной стоянке автомобиля в условиях повышенной температуры шина слегка деформируется в месте контакта с поверхностью. Это нормальное явление, называемое «уплощением шин». Уплотнение шин может вызывать вибрацию автомобиля и рулевого колеса при движении. Постепенно в ходе движения шины нагреваются и принимают изначальную форму, а вибрации исчезают.

Свести к минимуму уплотнение шин при долговременной стоянке автомобиля можно одним из следующих способов:

- › Увеличьте давление в шинах (примерно до 300 кПа). Такое давление является избыточным для нормального вождения. До начала эксплуатации автомобиля необходимо уменьшить давление в шинах до рекомендуемых значений.
- › Перемещайте автомобиль не менее одного раза в 30 дней (оптимально — один раз в 15 дней). При перемещении должен быть выполнен поворот опорных точек колес как минимум на 90°.

Мойка автомобиля

Регулярная мойка автомобиля способствует сохранению его внешнего вида, поэтому рекомендуется выполнять ее регулярно.

Полезная информация

Коррозионные вещества, такие как насекомые, птичий помёт, смола, дорожная и промышленная пыль, дёготь, сажа, противогололедный реагент и т. д., могут причинить серьезный ущерб лакокрасочному покрытию, если они остаются на поверхности кузова долгое время. Воздействие высоких температур (например, прямых солнечных лучей) может усилить коррозионный эффект.

Во избежание повреждения лакокрасочного покрытия немедленно удаляйте с поверхности кузова любые агрессивные вещества, не дожидаясь полной мойки автомобиля.

Автомобиль следует мыть в затененном месте, избегая воздействия прямых солнечных лучей. Если автомобиль длительное время находился на солнце, перед мойкой следует перевести его в тень до полного остывания поверхности кузова.

Порядок мойки

1. Убедитесь в отсутствии листьев и птичьего помета на поверхности кузова.

Чтобы обеспечить чистоту и гладкость поверхности кузова, подобные загрязнения следует неза-

медлительно удалить и сразу же промыть поверхность чистой водой.

2. Тщательно промойте кузов чистой водой, чтобы удалить пыль. Вымойте автомобиль водой с помощью мягкой щетки, губки или мягкой ткани.
3. После завершения мойки и ополаскивания протрите кузов насухо с помощью специальной замшевой тряпки или мягкого махрового полотенца. Не следует оставлять автомобиль для высыхания естественным образом, поскольку это может привести к потускнению лакокрасочного покрытия кузова и образованию разводов.

Внимание

- › Не используйте для мойки автомобиля кислотные, сильнощелочные или сильнодействующие химические чистящие средства. Длительное воздействие активных чистящих средств может вызвать серьезную коррозию лакокрасочного покрытия кузова и декоративных поверхностей, что негативно повлияет на внешний вид автомобиля.
- › После мойки, а также после преодоления затопленных участков дороги следует проверить исправность тормозной системы, слегка нажав на педаль тормоза.
- › В холодную погоду не следует промывать замочные скважины, зазоры дверей и аналогичные места, чтобы не допустить обледенения уплотнителей или замочных скважин.

- › Во время мойки автомобиля запрещается открывать лючок заливной горловины топливного бака для промывки его внутренней части.

Полировка

Полировка способствует поддержанию внешнего вида автомобиля в хорошем состоянии. Для достижения наилучшего результата автомобиль перед полировкой следует тщательно вымыть.

В настоящее время существует множество типов полировки. Следует внимательно подходить к выбору, поскольку при использовании неподходящего типа полировки не только не будет обеспечена надлежащая защита кузова, но и возможно изменение цвета лакокрасочного покрытия.

Как правило, следует учитывать такие факторы, как особенности применения автомобильного воска, возраст автомобиля, цвет лакокрасочного покрытия и условия эксплуатации автомобиля. Для получения более подробной информации обращайтесь в сервисный центр или к соответствующим специалистам.

Восстановление лакокрасочного покрытия

Следует регулярно проверять кузов на наличие сколов и царапин. При обнаружении дефектов такого типа следует немедленно восстановить лакокрасочное покрытие, чтобы не допустить образования коррозии металла в местах дефектов.

Восстановить лакокрасочное покрытие можно только на небольших сколах и царапинах. Для ремонта повреждений большой площади обратитесь к специалистам.

Уход за матовым лакокрасочным покрытием

Если Ваш автомобиль имеет матовое лакокрасочное покрытие, уход за ним и его эксплуатация должны осуществляться следующим образом:

- › Не используйте автоматические мойки с жесткими щетками для мойки автомобиля, так как они могут повредить лакокрасочное покрытие. Мойте автомобиль вручную с помощью мягкой губки, неагрессивного моющего средства и большого количества воды.
- › Во время очистки кузова не применяйте чрезмерного усилия и не трите лакокрасочное покрытие. При чистке кузова соблюдайте аккуратность и осторожность, так как надавливание на кузов может привести к изменению лакокрасочного покрытия и появлению неравномерных бликов.
- › Слишком частая мойка автомобиля может привести к повреждению лакокрасочного покрытия и появлению бликов.
- › Автомобиль следует мыть в затененном месте вдали от прямых солнечных лучей.
- › Не используйте для обработки лакокрасочного покрытия очистители, абразивные материалы или другие полировочные средства (например, полировочный воск), так как это может привести к повреждению лакокрасочного покрытия.

- › При появлении следов воска на лакокрасочном покрытии, немедленно удалите их с помощью очистителя силикона. Операция должна выполняться аккуратно и без особых усилий.
- › Избегайте попадания смолы или жирных веществ на лакокрасочное покрытие, так как они могут оставлять пятна.
- › При появлении масляных пятен удалите их с помощью очистителя смолы.
- › В случае появления птичьего помета или насекомых на кузове немедленно очищайте поверхность автомобиля водой или аппаратом высокого давления. При прочном налипании помета или насекомых на кузов, распылите средство от насекомых перед очисткой.

Проверка утечек жидкостей

Для обеспечения безопасности движения рекомендуется перед каждой поездкой проверять наличие под автомобилем следов утечки топлива, масла или других жидкостей. При обнаружении утечек немедленно обратитесь в официальный сервисный центр для проведения диагностики и ремонта.

Предупреждение

Чистящие средства могут содержать вредные компоненты и представлять опасность для здоровья. Во время чистки салона рекомендуется открыть двери или окна автомобиля. Используйте только чистящие средства, предназначенные специально для автомобилей, и обращайте внимание на указания на упаковке.

Полезная информация

- › При очистке салона во избежание нарушений работы электросистемы автомобиля не допускайте попадания воды или иных жидкостей непосредственно в зазоры комбинации приборов и расположенные на полу или вблизи электрические устройства.
- › Не мойте пол автомобиля водой, поскольку это может привести к коррозии кузова.

Напольное покрытие

Регулярно очищайте напольное покрытие от пыли с помощью пылесоса. Накапливание пыли может привести к ускорению износа напольного покрытия.

Регулярная очистка с помощью моющего средства способствует поддержанию первоначальной чистоты напольного покрытия. Для очистки ковровых покрытий следует использовать пенящиеся чистящие средства. По возможности избегайте намочания

напольного покрытия. Не разбавляйте пенящиеся средства водой.

Текстильные материалы

Следует регулярно очищать текстильные элементы салона от пыли и загрязнений с помощью пылесоса.

Также их можно очищать с помощью мягкой ткани, смоченной нейтральным мыльным раствором. Во избежание образования разводов следует затем протереть очищаемый элемент сухой тряпкой и высушить на воздухе.

Чтобы удалить стойкие загрязнения, используйте моющие средства для текстильных изделий. Следуйте указаниям по их применению.

Кожаные поверхности

Регулярно удаляйте пыль и загрязнения с помощью пылесоса, особенно в местах швов и складок.

Можно очистить кожаный элемент с помощью влажной мягкой тряпки, после чего отполировать с помощью сухого куска мягкой материи. Для более тщательной очистки можно использовать специальное чистящее средство для кожаных изделий.

После использования чистящего средства следует незамедлительно протереть кожаный элемент с помощью сухой мягкой ткани. Не оставляйте тряпки, смоченные в чистящем средстве, в контакте с элементами салона. Некоторые моющие средства могут вызвать обесцвечивание материалов или разрушение волокон текстильных элементов.

Для очистки кожи запрещается использовать жидкости, содержащие органические вещества, такие как спирт, а также бензин, кислотные или щелочные растворы.

При очистке запрещается использовать щетки, жесткие губки и прочие инструменты с грубой поверхностью.

Резиновые элементы

По причине воздействия окружающей среды резиновые детали могут загрязняться и тускнеть. Следует регулярно обрабатывать их специальным средством для ухода за резиной, особенно те из них, которые подвержены трению.

Во избежание повреждений и возникновения шумов не следует обрабатывать резиновые уплотнители средствами, содержащими силикон. Используйте только воду и специализированные моющие средства.

Пластиковые элементы

Полезная информация

Использование жидкостей, содержащих спирт или растворители (таких как нитрорастворители, охлаждающие чистящие средства, топливо, парфюмерия и косметические средства) может привести к повреждению поверхности пластиковых деталей. Их следует очищать с помощью мягкой ткани из микрофибры, слегка смоченной водой.

К пластиковым элементам, помимо прочего, относятся следующие: поверхности из искусственной кожи, об-

шивка потолка, плафоны, дефлекторы, окрашенные детали салона.

Окна

Очистите внутреннюю и наружную поверхность оконных стекол средством для мытья окон, после чего вытрите насухо стекла и пластмассовые поверхности с помощью мягкой ткани или бумажного полотенца.

Внимание

Если заднее окно оснащено нагревательными нитями, чрезмерное усилие при протирке может вызвать их смещение или повреждение. Поэтому стекло следует протирать аккуратными движениями вдоль нагревательных нитей.

Ремни безопасности

Загрязненный ремень безопасности можно очистить с помощью теплого нейтрального мыльного раствора. Не следует использовать хлорсодержащие средства, красители и растворители, поскольку это может негативно повлиять на надежность ремня безопасности.

Перед поездкой ремни безопасности следует высушить на воздухе.

Накопление пыли на направляющем кольце ремня безопасности может привести к замедлению его втягивания. В таком случае следует очистить внутреннюю поверхность направляющего кольца теплым нейтральным мыльным раствором.

Меры по предотвращению коррозии

Факторы, влияющие на скорость образования коррозии

- › Скопление грязи, песка и снега в нижней части кузова ускоряет процесс коррозии.
- › Повреждение покрытия или иного защитного слоя, вызванное ударами камней или незначительными столкновениями, ускоряет процесс образования коррозии.
- › Движение в местах с повышенной относительной влажностью или в условиях постоянных положительных температур приводит к ускорению процесса образования коррозии.
- › Промышленные выбросы, соленый воздух приморских районов и избыточное использование солей в дорожных реагентах также приводят к ускорению процесса разрушения лакокрасочного покрытия.
- › Повышение температуры приводит к ускорению процесса образования коррозии на плохо вентилируемых деталях.

на наличие повреждений и при их обнаружении незамедлительно выполняйте ремонт.

- › Регулярно проверяйте нижнюю часть кузова и при обнаружении скоплений песка, грязи, снега и т. д. незамедлительно выполняйте очистку.
- › Регулярно проверяйте внутренние поверхности автомобиля, чтобы убедиться в отсутствии влаги и загрязнений под ковриками.
- › Будьте особенно осторожны при транспортировке химических веществ, моющих средств, удобрений, соли и т. д.; используйте для этого подходящие контейнеры. Если обнаружены разливы или утечки, немедленно устраните их и протрите соответствующие поверхности насухо.
- › Не закрывайте дренажные отверстия в дверях автомобиля во избежание скопления воды.
- › Если на поверхность кузова попали птичий помет, смола, насекомые, асфальт, цемент, промышленная пыль, каменноугольный деготь, бензин, бензол или прочие подобные материалы, их следует очистить незамедлительно.

Защита автомобиля от коррозии

- › Паркуйте автомобиль в хорошо проветриваемом и сухом месте.
- › Регулярно выполняйте очистку автомобиля с помощью чистой холодной воды и нейтрального моющего средства.
- › Выполняйте регулярный осмотр лакокрасочного покрытия автомобиля

- › При необходимости частого совершения поездок по дорогам, где используется противогололедный реагент, по солонцово-солончаковой почве, по побережью и в иных местах с высоким содержанием соли следует своевременно смывать солевые отложения с нижней части автомобиля пресной водой и принимать дополнительные меры по уходу, на-

Меры по предотвращению коррозии

пример, устанавливая защиту для ходовой части.

- › При необходимости частого совершения поездок по дорогам, покрытым мелким гравием, рекомендуется установить брызговики.

Длительное хранение автомобиля

Место стоянки необходимо выбирать таким образом, чтобы состояние автомобиля во время стоянки не ухудшалось и обеспечивалась простота последующего запуска двигателя. По возможности оставляйте автомобиль на стоянке в помещении.

В случае необходимости парковки автомобиля на длительное время (более чем на месяц) проведите подготовительные мероприятия:

- › Долейте топливо.
- › Тщательно вымойте и просушите кузов автомобиля.
- › Очистите салон автомобиля.
- › Отпустите стояночный тормоз и зафиксируйте колеса с помощью противооткатных упоров.
- › Слегка приоткройте окно с одной стороны (при парковке автомобиля в помещении).
- › Отсоедините провод от отрицательной клеммы аккумуляторной батареи.
- › Подложите под щетки стеклоочистителей сложенные полотенца или ткань, чтобы они не касались лобового стекла.
- › Для уменьшения слипания нанесите силиконовую смазку на все уплотнители автомобильных дверей.
- › Накройте кузов автомобиля хлопковой тканью из пропускающего воздух материала. Воздухонепроницаемые материалы, такие как пластиковая пленка, накапливают влагу, и их использование может привести к повреждению лакокрасочного покрытия кузова автомобиля.
- › По возможности регулярно запускайте двигатель на некоторое время для его прогрева до рабочей температуры.

Необходимость проведения технического обслуживания:

- › Техническое обслуживание позволяет диагностировать текущее состояние Вашего автомобиля.

В процессе эксплуатации все детали автомобиля неизбежно подвергаются износу.

Для гарантирования безопасности вождения автомобиля необходимо своевременно проходить плановые технические осмотры, надлежащим образом осуществлять обслуживание и ремонт. Это позволит Вашему автомобилю максимально долго сохранять свои эксплуатационные характеристики.

- › Прохождение технического обслуживания позволит Вам управлять автомобилем с большей уверенностью и спокойствием.

При проведении технического обслуживания возможно оценить состояние и осуществить необходимый профилактический ремонт комплектующих и, тем самым, предотвратить возможные серьезные проблемы. Это позволит Вам уверенно пользоваться автомобилем до следующего планового посещения автосервиса.

- › Техническое обслуживание позволит Вам снизить затраты на эксплуатацию автомобиля.
- › Техническое обслуживание позволит Вам увеличить срок службы автомобиля.

Тормозные колодки, шины, а также некоторые другие компоненты автомобиля в процессе работы подвергаются быстрому износу и утрачивают свои эксплуатационные качества.

Дальнейшее использование деталей и компонентов, достигших предела износа, может послужить причиной возникновения неисправностей и даже привести к аварии, серьезным травмам, вплоть до летального исхода. Поэтому необходимо своевременно проходить плановое техническое обслуживание.

Техническое обслуживание позволит Вам уменьшить количество проблем, связанных с ремонтом автомобиля.

Виды технического обслуживания автомобиля

Ежедневный осмотр и уход

При ежедневной эксплуатации автомобиля его владелец должен проводить осмотр и уход за автомобилем. Объем и периодичность осмотра и ухода за автомобилем определяется его владельцем на основании пробега автомобиля, времени эксплуатации, а также оценивая его состояние в процессе движения. Рекомендуется осмотр и уход за автомобилем производить перед поездкой на длительные расстояния, а также во время мойки или заправки автомобиля.

Меры безопасности при подготовке и требования к месту проведения технического осмотра автомобиля:

- › Запрещается производить осмотр в тех местах, где при этом создается помеха движению пешеходов или транспорта.
- › Не производите осмотр на наклонной местности, т.к. автомобиль может сдвинуться с места, что создаст опасность паварии и получения травм.

- › Во избежание случайного получения травмы начинайте осмотр только после полного прекращения вращения колес и постановки автомобиля на стояночный тормоз.

Меры безопасности при осмотре моторного отсека автомобиля:

- › Не производите осмотр при работающем двигателе — это очень опасно.
- › Запрещается производить осмотр при включенном зажигании — это может привести к травмам.
- › Во избежание ожога не прикасайтесь к выхлопной трубе и радиатору сразу после выключения двигателя.
- › Во избежание возгорания запрещается помещать посторонние предметы в моторный отсек, в особенности бумагу, ткань и прочие легковоспламеняющиеся материалы.
- › Во избежание возникновения неисправностей запрещается отсоединять шланги и провода.

Объекты проверки и порядок осмотра

1. Откройте капот (отсек двигателя)
 - › уровень тормозной жидкости
 - › уровень масла в двигателе
 - › уровень охлаждающей жидкости
 - › уровень омывающей жидкости
2. Осмотр снаружи автомобиля
 - › давление в шинах
 - › трещины, повреждения шин
 - › глубина протектора шин, чрезмерный износ
 - › загрязнения, повреждения осветительных приборов

3. На месте водителя
 - › функционирование стояночного тормоза
 - › работа двигателя
 - › работа педали тормоза
 - › подача омывающей жидкости
 - › работа стеклоочистителей
 - › работа системы освещения и указателей поворота
4. Во время движения
 - › работа тормозной системы
 - › работа двигателя на низкой скорости и при ускорении
 - › проверка неисправностей, обнаруженных в предыдущий день

Плановое техническое обслуживание автомобиля

Владелец автомобиля должен проводить плановое техническое обслуживание автомобиля в строгом соответствии со сроками и в объеме, указанными в «Графике планового технического обслуживания», приведенном ниже в данной сервисной книжке.

Во избежание возникновения непредвиденного ущерба, а также в целях сохранения гарантийного обслуживания автомобиля обращайтесь только в официальные сервисные центры Компании Хавейл для прохождения планового технического обслуживания.

После проведения планового технического обслуживания работники сервисного центра Компании Хавейл должны поставить соответствующие отметку в талоне технического обслуживания и заверить ее печатью сервисного центра Компании Хавейл.

График планового технического обслуживания

Двигатель GW4C20B бензин											
Наименование	Месяцы	12	24	36	48	60	72	84	96	108	120
	(км) ×1000	10	25	40	55	70	85	100	115	130	145
Масло ДВС*		3	3	3	3	3	3	3	3	3	3
Уплотнительное шайба кольцо сливной пробки масляного поддона*		3	3	3	3	3	3	3	3	3	3
Масляный фильтр ДВС*		3	3	3	3	3	3	3	3	3	3
Топливный фильтр*			3		3		3		3		3
Дроссельная заслонка			4		4		4		4		4
Свечи зажигания				3			3			3	
Ремень генератора/водяного насоса	Замена через 7 лет или 100,000 километров в зависимости от того, что наступит ранее										
Масло переднего редуктора*	Первая замена 36 месяцев / 40,000 километров, затем замена через 36 месяцев или 100,000 километров в зависимости от того, что наступит ранее										
Масло заднего редуктора*	Первая замена 36 месяцев / 40,000 километров, затем замена через 36 месяцев или 100,000 километров в зависимости от того, что наступит ранее										
Масло в раздаточной коробке*	Первая замена 36 месяцев / 40,000 километров, затем замена через 36 месяцев или 50,000 километров в зависимости от того, что наступит ранее										
Крепление основных узлов и агрегатов	п	п	п	п	п	п	п	п	п	п	п
Состояние тормозных дисков и колодок	п	п	п	п	п	п	п	п	п	п	п
Давление в шинах и их износ	п	п	п	п	п	п	п	п	п	п	п
Перестановка колёс	3	3	3	3	3	3	3	3	3	3	3
Шарниры подвески, рулевого управления, приводов колёс, их пыльники, люфт ступичных подшипников	п	п	п	п	п	п	п	п	п	п	п
Элемент воздушного фильтра*	4	3	4	3	4	3	4	3	4	3	4
Фильтр салона*	3	3	3	3	3	3	3	3	3	3	3
Внешняя проверка чистоты радиатора охлаждения ДВС	п	п	п	п	п	п	п	п	п	п	п
Внешняя проверка чистоты радиатора интеркулера	п	п	п	п	п	п	п	п	п	п	п
Внешняя проверка чистоты радиатора охлаждения АКПП	п	п	п	п	п	п	п	п	п	п	п
Фильтр адсорбера паров топлива*		4	3	п	3	п	3	п	3	п	
Проверка соединений патрубков интеркулера на наличие следов масла снаружи			4			4			4		
Антифриз	Замена через 24 месяца/40,000 километров в зависимости от того, что наступит ранее										
Тормозная жидкость	Замена через 24 месяца/40,000 километров в зависимости от того, что наступит ранее										
Проверка уровня антифриза в расширительном бачке	п	п	п	п	п	п	п	п	п	п	п
Аккумуляторная батарея (Проверка заряда, герметичности, фиксации клемм)	п	п	п	п	п	п	п	п	п	п	п
Проверка утечек (масло/вода)	п	п	п	п	п	п	п	п	п	п	п
Панорамный люк	с	п	п	п	п	п	п	п	п	п	п
Дренаж люка	п	п	п	п	п	п	п	п	п	п	п

График планового технического обслуживания

Световые приборы, звуковой сигнал, стеклоочистители и омыватели	п	п	п	п	п	п	п	п	п	п
Крышка топливного бака, топливопроводы (Корректность фиксации трубок, отсутствие течей)	п	п	п	п	п	п	п	п	п	п
Осмотр ЛКП кузова на наличие повреждений и заполнение карты осмотра в сервисной книжке	п	п	п	п	п	п	п	п	п	п

П: означает «проверка», включая регулировку, корректировку, очистку или замену при необходимости

З: означает «замена»

Ч: означает «очистка»

С: означает «смазывание»

*: означает, что следует сократить период обслуживания в случае тяжелых условий эксплуатации

График планового технического обслуживания

Двигатель GW4D24 дизель											
Наименование	Месяцы	6	12	24	36	48	60	72	84	96	108
	(км) ×1000	5	10	20	30	40	50	60	70	80	90
Масло ДВС*		3	3	3	3	3	3	3	3	3	3
Уплотнительное шайба кольцо сливной пробки масляного поддона*		3	3	3	3	3	3	3	3	3	3
Масляный фильтр ДВС и уплотнительное кольцо корпуса*		3	3	3	3	3	3	3	3	3	3
Топливный фильтр*		3	3	3	3	3	3	3	3	3	3
Дроссельная заслонка			ч		ч		ч		ч		ч
Натяжной ролик/обводной ролик/шкивы наружных ремней			п		п		п		п		п
Клапан EGR и охладитель проверка состояния			п		п		п		п		п
Ремень ГРМ		Замена через 5 лет или 70,000 километров в зависимости от того, что наступит ранее									
Ремень генератора		Замена через 7 лет или 100,000 километров в зависимости от того, что наступит ранее									
Масло АКПП		Первая замена 36 месяцев или 60,000 километров в зависимости от того, что наступит ранее									
Масляный фильтр АКПП		Первая замена 36 месяцев или 60,000 километров в зависимости от того, что наступит ранее									
Масло переднего редуктора*		Первая замена 36 месяцев/40,000 километров, затем замена через 36 месяцев или 100,000 километров в зависимости от того, что наступит ранее									
Масло заднего редуктора*		Первая замена 36 месяцев/40,000 километров, затем замена через 36 месяцев или 100,000 километров в зависимости от того, что наступит ранее									
Масло в раздаточной коробке*		Замена через 50,000 километров									
Крепление основных узлов и агрегатов		п	п	п	п	п	п	п	п	п	п
Состояние тормозных дисков и колодок		п	п	п	п	п	п	п	п	п	п
Давление в шинах и их износ		п	п	п	п	п	п	п	п	п	п
Перестановка колёс			3	3	3	3	3	3	3	3	3
Шарниры подвески, рулевого управления, приводов колёс, их пыльники, люфт ступичных подшипников		п	п	п	п	п	п	п	п	п	п
Элемент воздушного фильтра*		ч	3	3	3	3	3	3	3	3	3
Фильтр салона*		ч	3	3	3	3	3	3	3	3	3
Внешняя проверка чистоты радиатора охлаждения ДВС		п	п	п	п	п	п	п	п	п	п
Внешняя проверка чистоты радиатора интеркулера		п	п	п	п	п	п	п	п	п	п
Внешняя проверка чистоты радиатора охлаждения АКПП		п	п	п	п	п	п	п	п	п	п
Проверка соединений патрубков интеркулера на наличие следов масла снаружи			ч		ч		ч		ч		ч
Антифриз		Замена через 60 месяцев/70,000 километров в зависимости от того, что наступит ранее									

График планового технического обслуживания

Тормозная жидкость	Замена каждые 24 месяца/40,000 километров в зависимости от того, что наступит ранее									
Проверка уровня антифриза в расширительном бачке	п	п	п	п	п	п	п	п	п	п
Аккумуляторная батарея (Проверка заряда, герметичности, фиксации клемм)	п	п	п	п	п	п	п	п	п	п
Проверка утечек (масло/вода)	п	п	п	п	п	п	п	п	п	п
Панорамный люк	С	п	п	п	п	п	п	п	п	п
Дренаж люка	п	п	п	п	п	п	п	п	п	п
Световые приборы, звуковой сигнал, стеклоочистители и омыватели	п	п	п	п	п	п	п	п	п	п
Крышка топливного бака, топливопроводы (Корректность фиксации трубок, отсутствие течей)	п	п	п	п	п	п	п	п	п	п
Осмотр ЛКП кузова на наличие повреждений и заполнение карты осмотра в сервисной книжке	п	п	п	п	п	п	п	п	п	п

П: означает «проверка», включая регулировку, корректировку, очистку или замену при необходимости

З: означает «замена»

Ч: означает «очистка»

С: означает «смазывание»

*: означает, что следует сократить период обслуживания в случае тяжелых условий эксплуатации

Пункты проверки технических жидкостей

1. Проверка уровня масла:

Регулярно проверяйте уровень моторного масла и проводите его замену в соответствии с регламентом. Пренебрежение проверкой может привести к плохому смазыванию вращающихся частей двигателя, возникновению неполадок и повреждению двигателя из-за нехватки масла или его старения.

2. Проверка уровня тормозной жидкости:

Регулярно проверяйте уровень жидкости в бачке. Он должен находиться между верхней и нижней метками. Если уровень тормозной жидкости находится ниже нижней метки, необходимо долить ее так, чтобы он поднялся до положения между нижней и верхней метками, а также проверить тормозную систему на наличие утечек.

3. Проверка уровня охлаждающей жидкости:

Регулярно проверяйте уровень жидкости в бачке. Он должен находиться между верхней и нижней метками. Если уровень охлаждающей жидкости находится ниже нижней метки, необходимо долить ее так, чтобы он поднялся до положения между нижней и верхней метками, а также проверить систему охлаждения на наличие утечек.

Тяжелые условия эксплуатации

В тяжелых условиях эксплуатации, моторное масло и масляный фильтр рекомендуется менять чаще, а уровни технических жидкостей проверять каждые 1000–2000 км;

К тяжелым условиям эксплуатации относится следующее:

1. Поездки с высокими нагрузками.
2. Длительная работа двигателя на холостых оборотах или езда на малых оборотах на большие расстояния. Длительная эксплуатация автомобиля по пыльным дорогам и пересеченной местности.

Программа «Помощь на дороге»

В любое время суток владелец автомобиля может позвонить по телефону информационного центра Haval (звонок бесплатный), и специалисты компании окажут помощь в кратчайшие сроки. Подробные условия и содержание программы Вы можете узнать на сайте компании <http://haval.ru>.

Свидетельство о прохождении планового технического обслуживания

Свидетельство о прохождении планового технического обслуживания

Первое техническое обслуживание необходимо пройти по достижению 10 000 км пробега либо 12 месяцев, в зависимости от того, что наступит ранее. Далее, через каждые 15 000 км пробега либо через каждые 12 месяцев эксплуатации, в зависимости от того, что наступит ранее, необходимо своевременно посещать официальный сервисный центр Хавейл для прохождения технического осмотра и обслуживания.

Отметка о плановом техническом обслуживании

Дата текущего технического обслуживания:

Пробег на момент текущего технического обслуживания:

Пробег к моменту следующего технического обслуживания:

Представитель сервисного центра:

Печать сервисного центра:

Отметка о плановом техническом обслуживании

Дата текущего технического обслуживания:

Пробег на момент текущего технического обслуживания:

Пробег к моменту следующего технического обслуживания:

Представитель сервисного центра:

Печать сервисного центра:

Отметка о плановом техническом обслуживании

Дата текущего технического обслуживания:

Пробег на момент текущего технического обслуживания:

Пробег к моменту следующего технического обслуживания:

Представитель сервисного центра:

Печать сервисного центра:

Отметка о плановом техническом обслуживании

Дата текущего технического обслуживания:

Пробег на момент текущего технического обслуживания:

Пробег к моменту следующего технического обслуживания:

Представитель сервисного центра:

Печать сервисного центра:

Отметка о плановом техническом обслуживании

Дата текущего технического обслуживания:

Пробег на момент текущего технического обслуживания:

Пробег к моменту следующего технического обслуживания:

Представитель сервисного центра:

Печать сервисного центра:

Отметка о плановом техническом обслуживании

Дата текущего технического обслуживания:

Пробег на момент текущего технического обслуживания:

Пробег к моменту следующего технического обслуживания:

Представитель сервисного центра:

Печать сервисного центра:

Отметка о плановом техническом обслуживании

Дата текущего технического обслуживания:

Пробег на момент текущего технического обслуживания:

Пробег к моменту следующего технического обслуживания:

Представитель сервисного центра:

Печать сервисного центра:

Отметка о плановом техническом обслуживании

Дата текущего технического обслуживания:

Пробег на момент текущего технического обслуживания:

Пробег к моменту следующего технического обслуживания:

Представитель сервисного центра:

Печать сервисного центра:

Свидетельство о прохождении планового технического обслуживания

Свидетельство о прохождении планового технического обслуживания

Первое техническое обслуживание необходимо пройти по достижению 10 000 км пробега либо 12 месяцев, в зависимости от того, что наступит ранее. Далее, через каждые 15 000 км пробега либо через каждые 12 месяцев эксплуатации, в зависимости от того, что наступит ранее, необходимо своевременно посещать официальный сервисный центр Хавейл для прохождения технического осмотра и обслуживания.

Отметка о плановом техническом обслуживании

Дата текущего технического обслуживания:

Пробег на момент текущего технического обслуживания:

Пробег к моменту следующего технического обслуживания:

Представитель сервисного центра:
Печать сервисного центра:

Отметка о плановом техническом обслуживании

Дата текущего технического обслуживания:

Пробег на момент текущего технического обслуживания:

Пробег к моменту следующего технического обслуживания:

Представитель сервисного центра:
Печать сервисного центра:

Отметка о плановом техническом обслуживании

Дата текущего технического обслуживания:

Пробег на момент текущего технического обслуживания:

Пробег к моменту следующего технического обслуживания:

Представитель сервисного центра:
Печать сервисного центра:

Отметка о плановом техническом обслуживании

Дата текущего технического обслуживания:

Пробег на момент текущего технического обслуживания:

Пробег к моменту следующего технического обслуживания:

Представитель сервисного центра:
Печать сервисного центра:

Отметка о плановом техническом обслуживании

Дата текущего технического обслуживания:

Пробег на момент текущего технического обслуживания:

Пробег к моменту следующего технического обслуживания:

Представитель сервисного центра:
Печать сервисного центра:

Отметка о плановом техническом обслуживании

Дата текущего технического обслуживания:

Пробег на момент текущего технического обслуживания:

Пробег к моменту следующего технического обслуживания:

Представитель сервисного центра:
Печать сервисного центра:

Отметка о плановом техническом обслуживании

Дата текущего технического обслуживания:

Пробег на момент текущего технического обслуживания:

Пробег к моменту следующего технического обслуживания:

Представитель сервисного центра:
Печать сервисного центра:

Отметка о плановом техническом обслуживании

Дата текущего технического обслуживания:

Пробег на момент текущего технического обслуживания:

Пробег к моменту следующего технического обслуживания:

Представитель сервисного центра:
Печать сервисного центра:

Свидетельство о прохождении планового технического обслуживания

Свидетельство о прохождении планового технического обслуживания

Первое техническое обслуживание необходимо пройти по достижению 10 000 км пробега либо 12 месяцев, в зависимости от того, что наступит ранее. Далее, через каждые 15 000 км пробега либо через каждые 12 месяцев эксплуатации, в зависимости от того, что наступит ранее, необходимо своевременно посещать официальный сервисный центр Хавейл для прохождения технического осмотра и обслуживания.

Отметка о плановом техническом обслуживании

Дата текущего технического
обслуживания:

Пробег на момент текущего
технического обслуживания:

Пробег к моменту следующего
технического обслуживания:

Представитель сервисного центра:

Печать сервисного центра:

Отметка о плановом техническом обслуживании

Дата текущего технического
обслуживания:

Пробег на момент текущего
технического обслуживания:

Пробег к моменту следующего
технического обслуживания:

Представитель сервисного центра:

Печать сервисного центра:

Отметка о плановом техническом обслуживании

Дата текущего технического
обслуживания:

Пробег на момент текущего
технического обслуживания:

Пробег к моменту следующего
технического обслуживания:

Представитель сервисного центра:

Печать сервисного центра:

Отметка о плановом техническом обслуживании

Дата текущего технического
обслуживания:

Пробег на момент текущего
технического обслуживания:

Пробег к моменту следующего
технического обслуживания:

Представитель сервисного центра:

Печать сервисного центра:

Отметка о плановом техническом обслуживании

Дата текущего технического
обслуживания:

Пробег на момент текущего
технического обслуживания:

Пробег к моменту следующего
технического обслуживания:

Представитель сервисного центра:

Печать сервисного центра:

Отметка о плановом техническом обслуживании

Дата текущего технического
обслуживания:

Пробег на момент текущего
технического обслуживания:

Пробег к моменту следующего
технического обслуживания:

Представитель сервисного центра:

Печать сервисного центра:

Отметка о плановом техническом обслуживании

Дата текущего технического
обслуживания:

Пробег на момент текущего
технического обслуживания:

Пробег к моменту следующего
технического обслуживания:

Представитель сервисного центра:

Печать сервисного центра:

Отметка о плановом техническом обслуживании

Дата текущего технического
обслуживания:

Пробег на момент текущего
технического обслуживания:

Пробег к моменту следующего
технического обслуживания:

Представитель сервисного центра:

Печать сервисного центра:

Свидетельство о прохождении планового технического обслуживания

Свидетельство о прохождении планового технического обслуживания

Первое техническое обслуживание необходимо пройти по достижению 10 000 км пробега либо 12 месяцев, в зависимости от того, что наступит ранее. Далее, через каждые 15 000 км пробега либо через каждые 12 месяцев эксплуатации, в зависимости от того, что наступит ранее, необходимо своевременно посещать официальный сервисный центр Хавейл для прохождения технического осмотра и обслуживания.

Отметка о плановом техническом обслуживании

Дата текущего технического обслуживания:

Пробег на момент текущего технического обслуживания:

Пробег к моменту следующего технического обслуживания:

Представитель сервисного центра:
Печать сервисного центра:

Отметка о плановом техническом обслуживании

Дата текущего технического обслуживания:

Пробег на момент текущего технического обслуживания:

Пробег к моменту следующего технического обслуживания:

Представитель сервисного центра:
Печать сервисного центра:

Отметка о плановом техническом обслуживании

Дата текущего технического обслуживания:

Пробег на момент текущего технического обслуживания:

Пробег к моменту следующего технического обслуживания:

Представитель сервисного центра:
Печать сервисного центра:

Отметка о плановом техническом обслуживании

Дата текущего технического обслуживания:

Пробег на момент текущего технического обслуживания:

Пробег к моменту следующего технического обслуживания:

Представитель сервисного центра:
Печать сервисного центра:

Отметка о плановом техническом обслуживании

Дата текущего технического обслуживания:

Пробег на момент текущего технического обслуживания:

Пробег к моменту следующего технического обслуживания:

Представитель сервисного центра:
Печать сервисного центра:

Отметка о плановом техническом обслуживании

Дата текущего технического обслуживания:

Пробег на момент текущего технического обслуживания:

Пробег к моменту следующего технического обслуживания:

Представитель сервисного центра:
Печать сервисного центра:

Отметка о плановом техническом обслуживании

Дата текущего технического обслуживания:

Пробег на момент текущего технического обслуживания:

Пробег к моменту следующего технического обслуживания:

Представитель сервисного центра:
Печать сервисного центра:

Отметка о плановом техническом обслуживании

Дата текущего технического обслуживания:

Пробег на момент текущего технического обслуживания:

Пробег к моменту следующего технического обслуживания:

Представитель сервисного центра:
Печать сервисного центра:

12

Гарантийное обслуживание

Общие положения	336	Предпродажная подготовка	362
Гарантия на новый автомобиль	338		
Сведения о гарантийных обязательствах	339		
Антикоррозийная гарантия на кузов и лакокрасочное покрытие	342		
Осмотр кузова	343		
Гарантия на запасные части	346		
Условия распространения гарантийного обслуживания	347		
Обязанности владельца автомобиля	350		
Регистрационная карточка с информацией об автомобиле	353		
Карточка регистрации смены владельца	357		
Карточка замены одометра	361		

Общие положения

1. Каждый новый автомобиль перед передачей его владельцу проходит передпродажную подготовку и проверку в соответствии с процедурой, определенной компанией Naval.
2. Торговая организация обязана продать Вам автомобиль после проведения комплекса работ по передпродажной подготовке с обязательной отметкой в руководстве.
3. Долговечность Вашего автомобиля будет всецело зависеть от своевременного обслуживания, предусмотренного руководством.
4. На все новые автомобили и запасные части, проданные Naval, распространяется режим гарантии. Гарантия предоставляет клиенту, в рамках предварительно установленных ограничений и условий (в частности, территориальных ограничений, ограничений по срокам, пробегу и т.д.), право на бесплатный ремонт или замену (включая запасные части и работы) элементов автомобиля, которые имеют производственный недостаток.
5. В гарантию включается гарантия от сквозной коррозии и гарантия на лакокрасочное покрытие. Гарантия на лакокрасочное покрытие включает в себя частичное или полное восстановление лакокрасочного покрытия кузова, необходимое для устранения производственных дефектов, и от сквозной коррозии, направленной от внутренней части к наружной части элементов кузова. Для применения этих видов гарантии устанавливаются специальные условия.
6. При соблюдении клиентом условий применения и возможности подтвердить право на гарантийное обслуживание, уполномоченные дилеры обязаны обеспечивать гарантийное обслуживание автомобиля клиента (включая ремонт на месте/эвакуацию в соответствующих странах и для соответствующих сервисных центров).
7. Гарантия распространяется на части и компоненты каждого автомобиля, приобретенного у официального дилера, если обнаруженная неполадка была вызвана производственным дефектом (использование некачественных материалов при производстве автомобиля или нарушение технологии производства). Все обнаруженные или возникшие в результате эксплуатации автомобиля неполадки, попадающие под действие режима гарантии, будут устранены официальным дилером компании Naval.
8. Периодическое техническое обслуживание у официального дилера является обязательным требованием предоставления гарантии и должно выполняться в соответствии с требованиями, определенными компанией Naval и указанными в данном руководстве.
9. Компания Naval оставляет за собой право проводить кампанию по отзыву автомобилей для обеспечения безопасности, вносить изменения в конструкцию и спецификации выпускаемых автомобилей или же изменения в уже проданные автомобили.

10. Официальный дилер вправе потребовать у владельца автомобиля документы, подтверждающие прохождение планового технического осмотра, в том числе документы подтверждающие приобретение оригинальных запасных частей.
11. В случае признания официальным дилером или импортером недостатков, обнаруженных при проведении диагностики автомобиля, попадающими под действие предоставленной гарантии, срок устранения выявленного недостатка должен составлять не более 45 (сорока пяти) дней для физических лиц и не более 60 (шестидесяти дней) для юридических лиц.

Предупреждение!

Эксплуатация неисправного автомобиля строго запрещена!

Гарантия на новый автомобиль

Гарантийные обязательства, предоставляемые Компанией Хавейл, распространяются на каждый автомобиль, купленный у уполномоченного Дилера. Гарантийный период начинается с даты передачи нового автомобиля первому покупателю и составляет 36 месяцев или 150 000 км пробега (в зависимости от того, что наступит ранее). В течение указанного ниже в каждом разделе срока или пробега любой уполномоченный Дилер Компании Хавейл обязан отремонтировать или заменить неисправные части автомобиля, которые оговариваются в данном разделе, если причиной их неисправности, при условии надлежащего использования автомобиля, явились производственные дефекты (использование некачественных материалов при производстве автомобиля или нарушение технологии производства). Метод ремонта или замены определяются Дилером. Детали и узлы, замененные по гарантии, становятся собственностью завода-изготовителя. При установлении гарантии в виде срока гарантийный период исчисляется с даты передачи нового автомобиля первому покупателю. Дата передачи нового автомобиля первому покупателю указывается в регистрационной карте автомобиля, приведенной в данной сервисной книжке. При установлении гарантии в виде пробега пробег определяется по показаниям одометра в день обращения по качеству.

Срок службы автомобиля HAVAL составляет 6 лет.

В рамках гарантии:

- › Гарантия на детали и агрегаты, замененные по гарантии, не продлевает срока основной гарантии.
- › Покрытие по гарантии запасных частей или узлов обеспечивается только до окончания этой гарантии.
- › В случае выхода из строя одометра, при условии невозможности определения пробега на дату подачи рекламации, пробег определяется для автомобилей, приобретенных для личных, семейных, домашних и иных нужд, не связанных с осуществлением предпринимательской деятельности из расчета 4000 км/месяц, а для автомобилей, приобретенных для осуществления предпринимательской деятельности, — из расчета 10 000 км/месяц.
- › При выходе одометра из строя владелец автомобиля должен обратиться в сервисный центр компании Naval для замены одометра. Уполномоченный дилер компании Naval должен внести отметки в «Карточку замены одометра», приведенную в данном руководстве, и поставить свою печать.

Гарантия на новые автомобили не покрывает следующие случаи:

- › работы по техническому обслуживанию, необходимые для обеспечения нормальной работы автомобиля, и замена расходных деталей, необходимых для нормального функционирования автомобиля, регулировки и доводки;
- › замена деталей естественного износа, связанного с эксплуатацией автомобиля, с пробегом, с географическими и климатическими условиями, если замена не является следствием производственного дефекта;
- › вибрация и шум, связанные с нормальной работой автомобиля;
- › такие дефекты, как выцветание, изменение внешнего вида или деформация деталей, связанные с их нормальным старением;
- › обновление (модернизация) программного обеспечения автомобиля;
- › небрежность или несоблюдение предписаний, приводимых в руководстве по эксплуатации и в бортовом компьютере;
- › повреждения, вызванные клиентом: наличие посторонних предметов, попытки разборки, ненормальное использование (например, перегрузка, в том числе и кратковременная, участие в соревнованиях), неполадки, вызванные использованием рабочих жидкостей, запасных частей или аксессуаров, расходных материалов или топлива, не соответствующих требованиям или низкого качества, а также использованием добавок и присадок, не рекомендованных Naval;
- › неполадки двигателя, возникшие по причине шламообразования в системе смазки и ухудшения смазочных свойств масла вследствие: частых пусков и остановок двигателя, длительной работы двигателя на холостом ходу, поездок на короткие расстояния, несоблюдения указаний по прогреву двигателя, смешивания разных масел и прочее, а также следующие издержки, вызванные этим;
- › повреждения, возникшие вследствие несвоевременного предоставления или непредоставления клиентом автомобиля для ремонта к уполномоченному дилеру, несмотря на указания контрольных систем автомобиля о необходимости посещения авторизированной сервисной станции дилера;
- › повреждения, возникшие вследствие изменения мощности или типа автомобиля;
- › повреждения, возникшие вследствие превышения допустимых значений нагрузки на ось, максимальной массы буксируемого груза;
- › повреждения, возникшие вследствие внешнего воздействия;
- › на дефекты, возникшие в результате воздействия кислот или щелочей, промышленных или химических выбросов, кислотных или щелочных загрязнений воздуха, растительного

Сведения о гарантийных обязательствах

сока, продуктов жизнедеятельности птиц и животных, древесной смолы, солей (в т. ч. дорожной соли), противогололедных реагентов, воздействия гравия, камней, металлических частиц или других объектов;

- › повреждения, возникшие вследствие использования автомобилей в качестве такси, службы доставки, учебных, коммерческая аренда/прокат машин и т.п.;
- › повреждения, вызванные использованием неоригинальных аксессуаров и запчастей;
- › повреждения, вызванные природными явлениями, градом, наводнениями, молнией, ураганом или другими атмосферными явлениями, а также повреждения, вызванные дорожно-транспортными происшествиями, возгораниями и попытками угона;
- › последствия неквалифицированного и/или несвоевременного ремонта или технического обслуживания, надлежащего ухода и хранения;
- › инциденты, связанные с изменением показаний счетчика пробега автомобиля или с невозможностью достоверного определения пробега автомобиля;
- › любые другие расходы, специально не предусмотренные гарантией, в частности, расходы, связанные с простоем автомобиля (потерей возможности эксплуатации), и иные финансовые убытки.

Действия гарантии в отношении деталей естественного износа

- › Замена деталей естественного износа не покрывается гарантией, если инцидент вызван нормальным износом детали в ходе эксплуатации автомобиля, связанным с пробегом, с географическими или климатическими условиями, кроме случаев, являющихся следствием возникшей неполадки.
- › Если деталь, подверженная естественному износу, состоит из нескольких элементов, все эти элементы считаются деталями, подверженными естественному износу.

Сведения о гарантийных обязательствах

Гарантия на быстроизнашиваемые детали

В отношении ряда деталей, узлов, механизмов автомобиля устанавливается режим ограниченных гарантийных обязательств компании Naval:

1 месяц/1000 км (в зависимости от того, что наступит ранее)	Щетки стеклоочистителя
2 месяца/3000 км (в зависимости от того, что наступит ранее)	Лампы (исключение: приборы, имеющие светодиодную подсветку, ксеноновые лампы), стекла
6 месяцев/5000 км (в зависимости от того, что наступит ранее)	Элементы питания для пульта дистанционного управления, масляный фильтр, топливный фильтр, детали сцепления, свечи зажигания, тормозные колодки, фрикционные накладки, тормозные диски и реле (за исключением блока управления)
12 месяцев/20 000 км (в зависимости от того, что наступит ранее)	Аккумуляторные батареи (при надлежащей эксплуатации и отсутствии нештатного оборудования)
24 месяца/50 000 км (в зависимости от того, что наступит ранее)	Все хромированные детали автомобиля, а также детали имеющие глянцевое металлизированное покрытие (нанесенные различными методами)
Гарантия не распространяется на	Все предохранители, шины, коррозию элементов подвески и выхлопной системы

Антикоррозийная гарантия на кузов и лакокрасочное покрытие

Гарантия на лакокрасочное покрытие

Гарантия на лакокрасочное покрытие распространяется на все окрашенные части кузова автомобиля (за исключением днища и выхлопной системы), если повреждения поверхности были вызваны производственными дефектами (использование некачественных материалов или нарушение технологии производства). Гарантийный период на окраску составляет 36 месяцев или 150 000 км пробега (в зависимости от того, что наступит ранее) при условии соблюдения владельцем рекомендаций по уходу за автомобилем, изложенных в Руководстве по эксплуатации.

Гарантия против сквозной коррозии

Гарантия против сквозной коррозии распространяется на все кузовные металлические панели в том случае, если причиной возникновения сквозной коррозии стал производственный дефект (использование некачественных материалов или нарушение технологии производства). Гарантийный период против сквозной коррозии составляет 6 лет независимо от пробега.

Обязательным условием соблюдения гарантийных обязательств от сквозной коррозии является проведения ежегодного осмотра кузова во время посещения сервисных центров официальных дилеров. При этом дилером должны быть сделаны соответствующие отметки в Руководстве по эксплуатации. В процессе осмотра автомобиля специалисты дилерской сети определяют

состояние кузова и необходимость выполнения соответствующих работ. Они информируют Владельца об обнаруженных дефектах, возникших вследствие внешнего воздействия (царапины, трещины и сколы краски), которые могут стать будущими очагами коррозии и вносят соответствующие отметки в Сервисную книжку.

Для сохранения права на гарантию от сквозной коррозии Владелец автомобиля должен в течение 3-х недель после осмотра, обратиться к специалистам кузовного ремонта официального дилера для проведения за свой счет ремонта в соответствии с технологией, предписанной HAVAL, с использованием оригинальных деталей и материалов.

При несоблюдении данных предписаний Владелец автомобиля теряет право на гарантию против сквозной коррозии.

Примечание

Термин «сквозная коррозия» означает наличие в кузове сквозного отверстия, образовавшегося в результате коррозии металла кузова, возникшей под защитным покрытием по причине исходного дефекта материала или изготовления. В определение «кузов» не включены колесные диски и такие части, как полированные декоративные детали, бамперы, молдинги и петли.

Графическое изображение применимо ко всем моделям

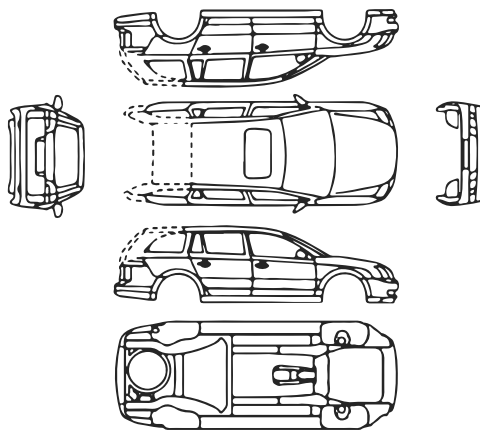

Пометки результата осмотра, используя соответствующий символ

- пескоструй, каменная крошка
- поврежден кузов
- вмятина, выпуклость
- # повреждено ЛКП
- + царапина
- ▶ повреждено днища автомобиля

Ежегодный осмотр кузова
Общее состояние автомобиля

отличное хорошее
 удовлетворительное плохое

Повреждения выявленные ранее устранены
 да нет

Комментарий

Дата _____

Показания одометра, км _____

печать и подпись сервисного центра

Графическое изображение применимо ко всем моделям

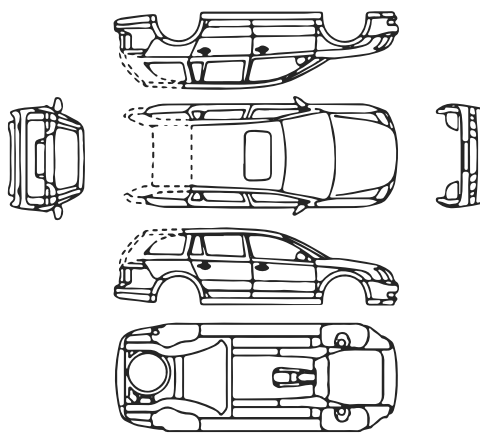

Пометки результата осмотра, используя соответствующий символ

- пескоструй, каменная крошка
- поврежден кузов
- вмятина, выпуклость
- # повреждено ЛКП
- + царапина
- ▶ повреждено днища автомобиля

Ежегодный осмотр кузова
Общее состояние автомобиля

отличное хорошее
 удовлетворительное плохое

Повреждения выявленные ранее устранены
 да нет

Комментарий

Дата _____

Показания одометра, км _____

печать и подпись сервисного центра

Осмотр кузова

Графическое изображение применимо ко всем моделям

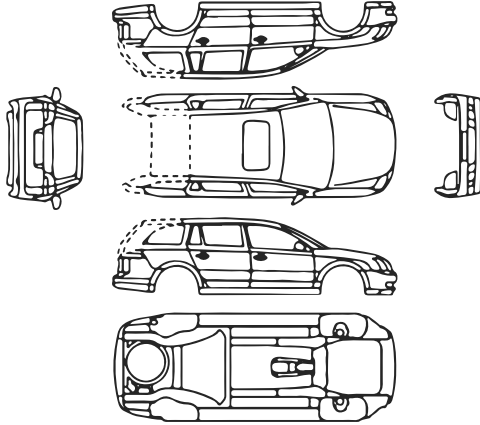

Пометки результата осмотра, используя соответствующий символ

● пескоструй, каменная крошка	■ поврежден кузов
○ вмятина, выпуклость	# повреждено ЛКП
+ царапина	▶ повреждено днища автомобиля

Ежегодный осмотр кузова
Общее состояние автомобиля

<input type="checkbox"/> отличное	<input type="checkbox"/> хорошее
<input type="checkbox"/> удовлетворительное	<input type="checkbox"/> плохое

Повреждения выявленные ранее устранены

<input type="checkbox"/> да	<input type="checkbox"/> нет
-----------------------------	------------------------------

Комментарий

Дата _____

Показания одометра, км _____

печать и подпись сервисного центра

Графическое изображение применимо ко всем моделям

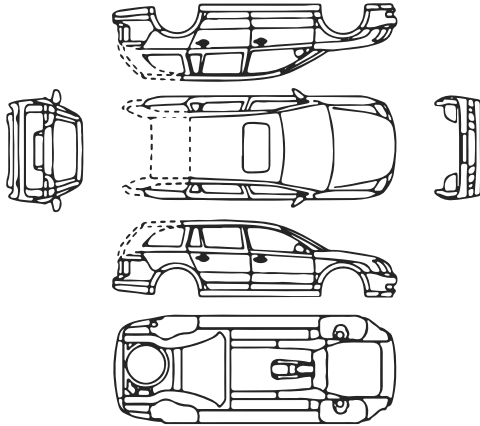

Пометки результата осмотра, используя соответствующий символ

● пескоструй, каменная крошка	■ поврежден кузов
○ вмятина, выпуклость	# повреждено ЛКП
+ царапина	▶ повреждено днища автомобиля

Ежегодный осмотр кузова
Общее состояние автомобиля

<input type="checkbox"/> отличное	<input type="checkbox"/> хорошее
<input type="checkbox"/> удовлетворительное	<input type="checkbox"/> плохое

Повреждения выявленные ранее устранены

<input type="checkbox"/> да	<input type="checkbox"/> нет
-----------------------------	------------------------------

Комментарий

Дата _____

Показания одометра, км _____

печать и подпись сервисного центра

Графическое изображение применимо ко всем моделям

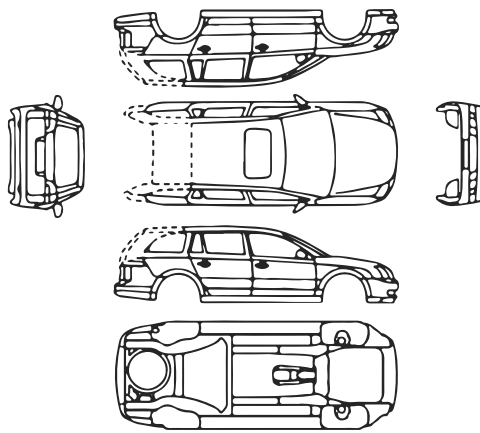

Пометки результата осмотра, используя соответствующий символ

● пескоструй, каменная крошка	■ поврежден кузов
○ вмятина, выпуклость	# повреждено ЛКП
+ царапина	▶ повреждено днища автомобиля

Ежегодный осмотр кузова
Общее состояние автомобиля

<input type="checkbox"/> отличное	<input type="checkbox"/> хорошее
<input type="checkbox"/> удовлетворительное	<input type="checkbox"/> плохое

Повреждения выявленные ранее устранены

<input type="checkbox"/> да	<input type="checkbox"/> нет
-----------------------------	------------------------------

Комментарий

Дата _____

Показания одометра, км _____

печать и подпись сервисного центра

Графическое изображение применимо ко всем моделям

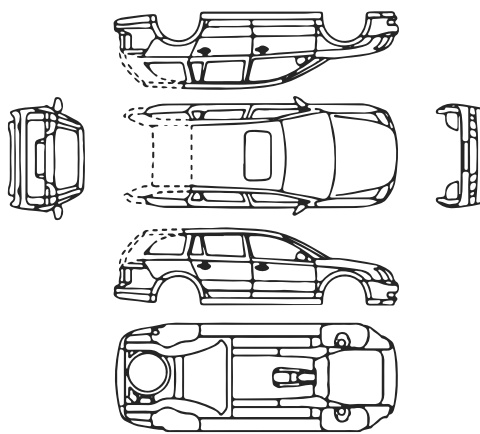

Пометки результата осмотра, используя соответствующий символ

● пескоструй, каменная крошка	■ поврежден кузов
○ вмятина, выпуклость	# повреждено ЛКП
+ царапина	▶ повреждено днища автомобиля

Ежегодный осмотр кузова
Общее состояние автомобиля

<input type="checkbox"/> отличное	<input type="checkbox"/> хорошее
<input type="checkbox"/> удовлетворительное	<input type="checkbox"/> плохое

Повреждения выявленные ранее устранены

<input type="checkbox"/> да	<input type="checkbox"/> нет
-----------------------------	------------------------------

Комментарий

Дата _____

Показания одометра, км _____

печать и подпись сервисного центра

Оригинальные запасные части

Оригинальными запасными частями являются запасные части, прошедшие проверку качества, предоставляемые непосредственно или утвержденные компанией Naval. Применение только оригинальных запасных частей является строго обязательным из соображений безопасности и способствует снижению общих эксплуатационных затрат на автомобиль.

Гарантия распространяется исключительно на оригинальные запасные части.

Гарантийный срок на оригинальные запасные части

Гарантируется отсутствие дефектов и исправность всех оригинальных запасных частей, устанавливаемых на автомобиле или проданных официальными дилерами.

Все новые оригинальные запасные части, установленные на автомобиле или проданные покупателям без установки официальными дилерами, обеспечиваются гарантией продолжительностью 12 месяцев (кроме быстроизнашиваемых деталей), исчисляемой со дня их установки или со дня их продажи, без ограничения пробега.

При этом, если оригинальная запасная часть заменялась в рамках гарантии на автомобиль, то для замененной запасной части срок гарантии заканчивается одновременно с гарантийным сроком на автомобиль. Если же оригинальная запасная часть заменялась в рамках гарантии на оригинальную запасную часть, то ее гарантийный срок заканчивается с истечением гарантии на ту оригинальную запасную часть, которую заменили.

Условия распространения гарантийного обслуживания

Обратите внимание на следующее:

1. Техническое обслуживание автомобилей в период их эксплуатации, а также выполнение указанных ниже операций, устранение неполадок, ремонт и замена указанных ниже деталей, возникающих в результате ненадлежащего ухода за автомобилем, аварий, износа, воздействий внешних и иных факторов, не входит в гарантийные обязательства и производится для владельцев автомобилей за плату:

- › прочистка топливной системы;
- › регулировка механизма сцепления;
- › регулировка углов установки колес;
- › компьютерная диагностика двигателя;
- › проведение работ по замене шин;
- › балансировка колес;
- › регулировка направления света фар;

а также не входит в гарантийные обязательства и производится для владельцев автомобилей за плату: замена, ремонт или восстановление расходных материалов, прочих элементов, используемых либо подверженных износу и разрушению при нормальной эксплуатации, в том числе:

- › фильтры;
- › свечи зажигания и накаливания;
- › форсунки впрыска;
- › плавкие предохранители;
- › приводные ремни;

- › лампы и элементы выполняющие их функцию;
- › щеточные узлы электродвигателей, генератора, стартера;
- › тормозные колодки;
- › масла;
- › охлаждающая жидкость;
- › жидкость для гидропривода сцепления и тормозов;
- › консистентные смазки;
- › электролит;
- › хладагент;
- › жидкость для омывателя стекол и фар;
- › топливо;
- › прокладки различных типов (кроме прокладки головки блока цилиндров);
- › стекла;
- › обивка салона и внутренняя отделка;
- › детали с гальванопокрытием;
- › амортизаторы;
- › пружины;
- › сиденья;
- › колесные диски, шины;
- › щетки стеклоочистителей;
- › тормозные соединения или колодки, барабаны, диски;
- › ведомый и нажимной диски сцепления;

Условия распространения гарантийного обслуживания

- › резиновые части: шланги, ремни, уплотнители, патрубки, втулки стабилизатора, сайлентблоки, сальники, манжеты, пыльники и др.
- 2. Гарантийному обслуживанию не подлежат автомобили специального назначения.

Гарантия производителя не распространяется на следующие категории транспортных средств:

- › Автомобили специального назначения;
- › Транспортное средство, используемое в качестве такси, в соревнованиях, испытаниях или для обучения вождению или используемое для аренды;
- › Транспортное средство, переоборудованное и модифицированное без одобрения Изготовителя и не соответствующее сертификату одобрения типа транспортного средства (ОТТС);
- › Транспортное средство, принадлежащее юридическому лицу и используемое вне дорог общего пользования.

Гарантийное обслуживание автомобилей осуществляется в случае надлежащего исполнения его владельцем обязанностей, предусмотренных настоящим руководством, сервисной книжкой, договором и иными документами.

Расходы по доставке транспортного средства, при отсутствии возможности доступа к автомобилю эвакуатора, в частности, по причине отсутствия

автомобильной дороги и/или дороги с твердым покрытием, а также расходы по доставке ж/д транспортом, с преодолением водной преграды (паром), авиа доставке и доставке специальной техникой повышенной проходимости, оплачиваются непосредственно Владелец (доверенным лицом) исполнителю услуг по доставке.

Владелец автомобиля обязан:

1. Соблюдать рекомендации по эксплуатации и обслуживанию автомобиля, изложенные в данном руководстве.
2. Для выполнения гарантийного ремонта доставить автомобиль официальному дилеру.
3. При получении нового автомобиля проверить отсутствие дефектов окраски, внешней и внутренней отделки. В случае обнаружения повреждений сообщить об этом дилеру, продающему автомобиль.
4. Проводить техническое обслуживание автомобиля в соответствии с требованиями, изложенными в разделе «Техническое обслуживание» данного руководства. Сохранить отметки о прохождении технических обслуживаний автомобиля на случай, если они потребуются дилеру. Гарантия на запасные части распространяется только при наличии соответствующих документов на их установку.
5. Внимательно следовать всем рекомендациям, указанным в Руководстве по эксплуатации.

Условия распространения гарантийного обслуживания

6. Регулярно мыть автомобиль и обрабатывать кузов полировочными средствами.
 7. При обнаружении на кузове отложений дорожной соли, песка, асфальта, гудрона, смолы деревьев и прочих веществ, способных повредить лакокрасочное покрытие, немедленно удалить их, своевременно и за свой счет устранить любые вышеперечисленные повреждения лакокрасочного покрытия кузова.
 8. При смене владельца автомобиля, а также при изменении информации об автомобиле и (или) о его владельце, незамедлительно обратиться к уполномоченному дилеру компании Naval для регистрации указанной информации в Карточке регистрации смены владельца, приведенной в данном руководстве.
- свои эксплуатационные характеристики.
- › Прохождение технического обслуживания позволит Вам управлять автомобилем с большей уверенностью и спокойствием.

При проведении технического обслуживания возможно оценить состояние и осуществить необходимый профилактический ремонт комплектующих и, тем самым, предотвратить возможные серьезные проблемы. Это позволит Вам уверенно пользоваться автомобилем до следующего планового посещения автосервиса.

- › Техническое обслуживание позволит Вам снизить затраты на эксплуатацию автомобиля.
- › Техническое обслуживание позволит Вам увеличить срок службы автомобиля.

Тормозные колодки, шины, а также некоторые другие компоненты автомобиля в процессе работы подвергаются износу быстрому и утрачивают свои эксплуатационные качества.

Дальнейшее использование деталей и компонентов, достигших предела износа, может послужить причиной возникновения неполадок и даже привести к ДТП. Поэтому необходимо своевременно проходить плановое техническое обслуживание.

- › Техническое обслуживание позволит Вам уменьшить количество проблем, связанных с ремонтом автомобиля.

Необходимость проведения технического обслуживания

Техническое обслуживание позволяет диагностировать текущее состояние Вашего автомобиля.

В процессе эксплуатации все детали автомобиля неизбежно подвергаются износу.

Для гарантирования безопасности вождения автомобиля необходимо своевременно проходить плановое техническое обслуживание, надлежащим образом осуществлять обслуживание и ремонт. Это позволит Вашему автомобилю максимально долго сохранять

Обязанности владельца автомобиля

Ежедневный осмотр и уход

При каждодневной эксплуатации автомобиля его владелец должен проводить осмотр и уход за автомобилем. Объем и периодичность осмотра и ухода за автомобилем определяются его владельцем на основании пробега автомобиля, времени эксплуатации, а также оценивая его состояние в процессе движения. Рекомендуется осмотр и уход за автомобилем производить перед поездкой на длительные расстояния, а также во время мытья или заправки автомобиля.

Меры безопасности при подготовке и требования к месту проведения технического осмотра автомобиля:

- › Запрещается производить осмотр в тех местах, где при этом создается помеха движению пешеходов или транспорта.
- › Не производите осмотр на наклонной местности, т. к. автомобиль может сдвинуться с места, что создаст опасность получения травмы.
- › Во избежание случайного получения травмы начинайте осмотр только после полного прекращения вращения колес и постановки автомобиля на стояночный тормоз.

Меры безопасности при осмотре моторного отсека автомобиля:

- › Не производите осмотр при работающем двигателе — это очень опасно.
- › Запрещается производить осмотр при включенном зажигании — это может привести к травмам.

- › Во избежание ожога не прикасайтесь к выхлопной трубе и радиатору сразу после выключения двигателя.
- › Во избежание возгорания запрещается помещать посторонние предметы в моторный отсек, в особенности бумагу, ткань и прочие легковоспламеняющиеся материалы.
- › Во избежание возникновения неполадок запрещается отсоединять шланги и провода.

Объекты проверки и порядок осмотра

1. Откройте капот (отсек двигателя)
 - › уровень тормозной жидкости,
 - › уровень масла в двигателе,
 - › уровень охлаждающей жидкости,
 - › уровень омывающей жидкости.
2. Периферия автомобиля
 - › давление в шинах,
 - › трещины, повреждения шин,
 - › глубина протектора шин, чрезмерный износ,
 - › загрязнения, повреждения осветительных приборов.
3. На месте водителя
 - › функционирование стояночного тормоза,
 - › работа двигателя,
 - › работа педали тормоза,
 - › подача омывающей жидкости,

Обязанности владельца автомобиля

- › работа стеклоочистителей,
 - › работа системы освещения и указателей поворота.
4. Во время движения
- › работа тормозной системы,
 - › работа двигателя на низкой скорости и при ускорении,
 - › проверка неполадок, обнаруженных в предыдущий день.

Плановое техническое обслуживание автомобиля

Расходы по доставке транспортного средства, при отсутствии возможности доступа к автомобилю эвакуатора, в частности, по причине отсутствия автомобильной дороги и/или дороги с твердым покрытием, а также расходы по доставке ж/д транспортом, с преодолением водной преграды (паром), авиа доставке и доставке специальной техникой повышенной проходимости, оплачиваются непосредственно Владелец (доверенным лицом) исполнителю услуг по доставке.

Владелец автомобиля должен проводить плановое техническое обслуживание автомобиля в строгом соответствии со сроками и в объеме, указанными в «Графике планового технического обслуживания», приведенном в данном руководстве.

Во избежание возникновения непредвиденного ущерба, а также в целях сохранения гарантийного обслуживания автомобиля обращайтесь только в официальные сервисные центры Ком-

пании Хавейл для прохождения планового технического обслуживания.

После проведения планового технического обслуживания работники сервисного центра компании Haval должны поставить соответствующие отметки в талоне технического обслуживания и заверить их печатью сервисного центра компании Haval.

Бонус предоставляемый владельцам автомобилей компанией Haval

Программа «Помощь на дороге».

В любое время суток владелец автомобиля может позвонить по телефону информационного центра Haval (звонок бесплатный) и специалисты компании окажут помощь в кратчайшие сроки. Подробные условия и содержание программы Вы можете узнать на сайте компании <http://haval.ru>.



Регистрационная карточка с информацией об автомобиле

Первый экземпляр хранится у дилера

Информация о владельце
ФИО владельца/наименование компании:
Номер удостоверения личности / идентификационный код компании:
Стационарный телефон:
Мобильный телефон:
Адрес электронной почты:
Почтовый индекс:
Полный адрес:

Информация об автомобиле
Модель:
Идентификационный номер (VIN-код):
Номер двигателя / модель электродвигателя:
Цвет:
Комплектация:
Дата выпуска:
Дата передачи автомобиля:

Подпись дилера	Подпись владельца
Подпись/печать:	Подпись/печать:
Дата:	Дата:





Регистрационная карточка с информацией об автомобиле

Второй экземпляр остается в Руководстве

Информация о владельце
ФИО владельца/наименование компании:
Номер удостоверения личности / идентификационный код компании:
Стационарный телефон:
Мобильный телефон:
Адрес электронной почты:
Почтовый индекс:
Полный адрес:

Информация об автомобиле
Модель:
Идентификационный номер (VIN-код):
Номер двигателя / модель электродвигателя:
Цвет:
Комплектация:
Дата выпуска:
Дата передачи автомобиля:

Подпись дилера	Подпись владельца
Подпись/печать:	Подпись/печать:
Дата:	Дата:





Карточка регистрации смены владельца

Первый экземпляр: остается в сервисном центре

Информация о владельце
ФИО владельца/наименование компании:
Номер удостоверения личности / идентификационный код компании:
Стационарный телефон:
Мобильный телефон:
Адрес электронной почты:
Почтовый индекс:
Полный адрес:

Информация об автомобиле
Модель:
Идентификационный номер (VIN-код):
Номер двигателя / модель электродвигателя:
Цвет:
Регистрационный знак:
Пробег:
<input type="checkbox"/> Смена владельца <input type="checkbox"/> Смена адреса <input type="checkbox"/> Дополнительная выдача

Подпись дилера	Подпись представителя сервисного центра:
Подпись прежнего владельца:	Печать сервисного центра:
Подпись нового владельца:	
Дата:	Дата:





Карточка регистрации смены владельца

Второй экземпляр остается в Руководстве

Информация о владельце
ФИО владельца/наименование компании:
Номер удостоверения личности / идентификационный код компании:
Стационарный телефон:
Мобильный телефон:
Адрес электронной почты:
Почтовый индекс:
Полный адрес:

Информация об автомобиле
Модель:
Идентификационный номер (VIN-код):
Номер двигателя / модель электродвигателя:
Цвет:
Регистрационный знак:
Пробег:
<input type="checkbox"/> Смена владельца <input type="checkbox"/> Смена адреса <input type="checkbox"/> Дополнительная выдача

Подпись дилера	Подпись представителя сервисного центра:
Подпись прежнего владельца:	Печать сервисного центра:
Подпись нового владельца:	
Дата:	Дата:





Карточка замены одометра

Если одометр вышел из строя, немедленно обратитесь в авторизованный сервисный центр по поводу его замены.

Отметка о замене одометра	
Дата замены:	
Показания старого одометра (км):	
Показания нового одометра (км):	
Наименование сервисного центра:	
Печать сервисного центра:	Дополнительные сведения:

Отметка о замене одометра	
Дата замены:	
Показания старого одометра (км):	
Показания нового одометра (км):	
Наименование сервисного центра:	
Печать сервисного центра:	Дополнительные сведения:

Отметка о замене одометра	
Дата замены:	
Показания старого одометра (км):	
Показания нового одометра (км):	
Наименование сервисного центра:	
Печать сервисного центра:	Дополнительные сведения:

Предпродажная подготовка

Перед передачей автомобиля
владельцу была выполнена
предпродажная подготовка

Печать и подпись официального
дилера Компании Хавейл

13

Программа сервисной поддержки постгарантийного обслуживания

Программа
сервисной поддержки
постгарантийного
обслуживания 364

Программа сервисной поддержки постгарантийного обслуживания

Компания «Хавейл Мотор Рус» предоставляет Вам дополнительную привилегию в виде Программы сервисной поддержки постгарантийного обслуживания Вашего автомобиля HAVAL без дополнительных расходов с Вашей стороны. Программа сервисной поддержки постгарантийного обслуживания Вашего автомобиля HAVAL включает работы по ремонту и/или замене компонентов и агрегатов автомобиля (с учетом изложенных ограничений гарантии на новый автомобиль, указанных в Руководстве по эксплуатации), и действует с момента окончания основной гарантии в течение 24 месяцев или по достижению пробега 150 000 км в зависимости от того, что наступит ранее. Предоставление настоящей программы не является продлением гарантии.

Воспользоваться настоящей программой сервисной поддержки Вы можете в любом официальном дилерском центре HAVAL.

Покрытие программы сервисной поддержки постгарантийного обслуживания:

Двигатель	Турбонагнетатель/турбокомпрессор, дроссельная заслонка, впускной коллектор, выпускной коллектор, помпа системы охлаждения, насос масляный двигателя, клапаны, блок цилиндров, головка блока цилиндров, клапанная крышка, масляный поддон, маховик, поршни.
Трансмиссия	Механизм переключения коробки передач, задний мост, корпус раздаточной коробки, муфта включения заднего привода, шестерни, валы, механическая коробка переключения передач, автоматическая коробка переключения передач, приводные валы, карданный вал.
Рулевое управление	Рулевая колонка, рулевая рейка.
Система безопасности	Подушки безопасности, преднатяжители ремней безопасности.
Блоки управления	Блок управления двигателем (ECU), блок управления трансмиссией (TCU) ,блок управления мультимедиа (HUT), модуль управления полным приводом (TOD), модуль управления бесключевым доступом (PEPS), контроллер кузова (BCM), блок управления межавтомобильной связи (T- box), Блок управления фронтальной камеры (IFC), панель приборов.
Тормозная система	Суппорты, тормозные цилиндры, Вакуумный усилитель.

14

Технические данные

Идентификационный номер автомобиля	366
Номер двигателя	367
Основные параметры	368
Динамические параметры	369
Параметры шасси	370
Параметры масел и жидкостей	371
Параметры сидений	373

Идентификационный номер автомобиля

Идентификационный номер автомобиля (VIN) — это уникальный идентификационный код транспортного средства, который нанесен в следующих местах:

Слева на верхней части комбинации приборов



На паспортной табличке автомобиля возле замка правой стойки передней двери



На передней части правого лонжерона



i Полезная информация

Информацию об идентификационном номере автомобиля можно считать из электронного блока управления, подключив диагностический тестер к диагностическому разъему автомобиля.

GW4C20B

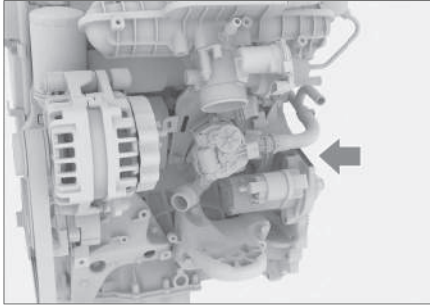

4ED1B963FFD3

Номер двигателя выбит на блоке цилиндров над стартером, как показано на рисунке.

i Полезная информация

Для удобства наклейка с номером и моделью двигателя прикреплена к верхней части крышки ГБЦ, рядом с турбокомпрессором.

i Полезная информация

Для удобства на крышке распределительных шестерен также имеется наклейка с указанием модели и номера двигателя.

GW4D24

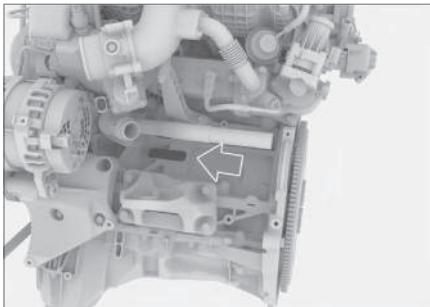

87E07EBB573

Номер двигателя указывается на верхней части блока цилиндров двигателя, как показано на рисунке.

Основные параметры

Габаритные размеры, масса, расход топлива, экологический класс, максимальная скорость автомобиля и прочие основные параметры указываются в сопроводительной документации автомобиля.

Внимание

Все параметры, указанные в настоящем руководстве, за исключением специально отмеченных или отдельно перечисленных, относятся к моделям в стандартной комплектации. Некоторые параметры автомобилей со специальным оборудованием и автомобилей, произведенных для других стран, могут отличаться от указанных. Следует ориентироваться на параметры, указанные в документах, поставляемых вместе с автомобилем.

Двигатель

Параметр	Данные	
Модель двигателя	GW4C20B	GW4D24
Тип двигателя	Бензиновый двигатель с турбонаддувом	Дизельный двигатель с турбонаддувом
Максимальная полезная мощность/обороты (кВт/об/мин)	160/5500	135/3600
Максимальный крутящий момент, Н·м (мин ⁻¹)	380/1800–3600	480/1500–2500
Максимальный преодолеваемый подъем (%)	50	70

Параметры шасси

Технические характеристики шин

Параметр		Данные
Размеры стандартных шин (запасного колеса)		265/60R18 114H 265/55R19 113H
Давление в шинах		См. табличку с давлением в шинах в нижней части левой стойки передней двери.
Цепи противоскольжения	Спецификация	Цепи из ТПУ, модель T150
	Место установки	Задние колеса

Параметры колес

Параметр		Данные	
Параметры динамической балансировки	Односторонняя (г)	≤ 8	
	Двусторонняя (суммарно) (г)	≤ 15	
Углы установки колес	Задние колеса	Развал задних колес	$0^\circ \pm 30'$ (боковое отклонение $\leq 30'$)
		Схождение задних колес	$0^\circ \pm 30'$ (боковое отклонение $\leq 30'$)
	Передние колеса	Продольный наклон шкворня	$3,8^\circ \pm 30'$ (боковое отклонение $\leq 30'$)
		Поперечный наклон шкворня	$12,3^\circ \pm 30'$ (боковое отклонение $\leq 30'$)
		Развал передних колес	$12' \pm 30'$ (боковое отклонение $\leq 30'$)
		Схождение передних колес	$5^\circ \pm 5'$ (боковое отклонение $\leq 2'$)

Параметры тормозного устройства

Параметр		Данные
Педаля тормоза	Свободный ход (мм)	10 ± 1
Передние тормозные колодки (фрикционный материал)	Минимально допустимая толщина (мм)	2
Задние тормозные колодки (фрикционный материал)	Минимально допустимая толщина (мм)	2
Передний тормозной диск	Минимально допустимая толщина (мм)	31
Задний тормозной диск	Минимально допустимая толщина (мм)	20

Тип масла для двигателя GW4C20B

Для обеспечения работоспособности и долговечности двигателя рекомендуется использовать оригинальное масло, рекомендованное заводом-изготовителем. Если оригинальное моторное масло невозможно приобрести в конкретном регионе, рекомендуется использовать следующие моторные масла:

При выборе масла по стандарту API (Американский институт нефти) рекомендуется использовать полностью синтетическое масло с низким содержанием золы:

Параметр	Данные	
Температура окружающей среды	от $-30\text{ }^{\circ}\text{C}$	Более низкая температура
Класс качества	SN и выше	SN и выше
Класс вязкости	5W-30	0W-30

При использовании масел, соответствующих стандартам ACEA (Ассоциация европейских автопроизводителей):

- Если температуры в Вашем регионе составляют выше $-30\text{ }^{\circ}\text{C}$, следует использовать полностью синтетическое моторное масло типа C2 5W-30.
- Если в Вашем регионе более низкие температуры, следует использовать полностью синтетическое моторное масло типа C2 0W-30.

Тип масла для двигателя GW4D24

Для обеспечения работоспособности и долговечности двигателя рекомендуется использовать оригинальное масло, рекомендованное заводом-изготовителем. Если оригинальное моторное масло невозможно приобрести в конкретном регионе, рекомендуется использовать следующие моторные масла:

- Если температуры в Вашем регионе составляют выше $-30\text{ }^{\circ}\text{C}$, следует использовать полностью синтетическое моторное масло типа C3 5W-30.
- Если в Вашем регионе более низкие температуры, следует использовать полностью синтетическое моторное масло типа C3 0W-30.

Объем моторного масла

Модель двигателя	Объем (л) (справочное значение)	
	При замене масла и фильтрующего элемента масляного фильтра	При замене только моторного масла
GW4C20B	$5,5 \pm 0,1$	$5,0 \pm 0,1$
GW4D24	$5,8 \pm 0,1$	$5,5 \pm 0,1$

Параметры масел и жидкостей

Прочие масла и жидкости

Тип масла	Спецификация	Объем (л) (справочное значение)
Масло переднего главного редуктора	DUAL 9 FE 75W-90	1,05 ± 0,05 (без блокировки дифференциала переднего моста) 0,9 ± 0,05 (с блокировкой дифференциала переднего моста)
Масло заднего главного редуктора	DUAL 9 FE 75W-90	2,4 ± 0,1
Масло для раздаточной коробки	MERCON LV	1,7 ± 0,1
Масло для коробки передач (9AT)	ATF 9	6 (Рекомендуемый объем заправки при техническом обслуживании)
Охлаждающая жидкость (система охлаждения двигателя)	Этиленгликоль 35 % (за исключением регионов с арктическим климатом)	10 ± 0,5 (GW4C20B)
	Этиленгликоль 45 % (регионы с холодным климатом)	11,2 ± 0,5 (GW4D24)
Тормозная жидкость	Синтетическая тормозная жидкость DOT4	1 ± 0,1
Жидкость омывателя стекол	--	4,5 ± 0,2

Полезная информация

Приведенные выше количественные значения являются расчетными. Фактические значения могут незначительно отличаться в зависимости от продукта, обслуживания и климата.

Параметры сидений

Параметр		Данные
Проектное положение направляющих сиденья		50 мм вперед от крайнего заднего положения
Проектный угол наклона спинки сиденья	Передние сиденья	25°
	Второй ряд сидений	Боковые сиденья: 25° Среднее сиденье: 21°
	Третий ряд сидений	20°
Стандартный угол наклона спинки	Передние сиденья	25°
	Второй ряд сидений	Боковые сиденья: 25° Среднее сиденье: 21°
	Третий ряд сидений	20°

